

# MODE D'EMPLOI

*Cuvette de WC douche électronique*



# VICLEAN<sup>®</sup>

AU-DELÀ DE LA TECHNOLOGIE

*Conçu par TOTO*

# Fonctions

Fonctions			VICLEAN <sup>®</sup>
Fonctions de base	Nettoyer	Douchette	●
		Nettoyage en douceur	
	Modification du type de lavage	Douchette dame	●
		Réglage de la position de la douchette	
		Réglage de la puissance du jet	
		Douchette oscillante confort	
		Douchette massage à pulsations	
	Réglage individuel par chaque utilisateur		
Séchage	Séchage à air chaud	●	
Modification de la température	Réglage de la température de l'eau / de la température du siège / de la température de séchage	●	
Fonctions d'hygiène	Élimination des odeurs	Purificateur d'air	●
Fonctions pratiques	Ouverture et fermeture	Ouverture et fermeture télécommandée de la lunette et de l'abattant	●
		Ouverture et fermeture automatiques de l'abattant	
	Éclairage	Veilleuse	
	Chauffage de la lunette	Chauffage de la lunette	●
	Économies d'énergie	Minuterie économie d'énergie	●
Mode automatique d'économie d'énergie		●	
Entretien	Abattant amovible		●
	Nettoyage de la buse de la douchette		●

# Table des matières

Désignation  
du modèle  
Référence de  
la pièce

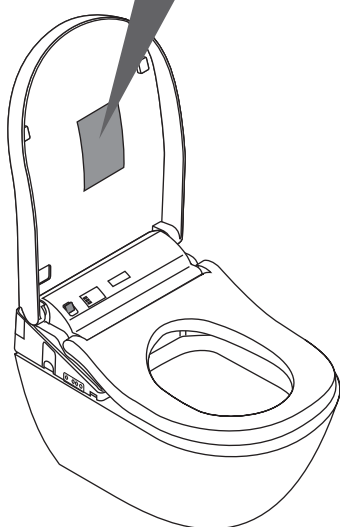

Consignes de sécurité.....	4
Précautions à prendre lors du fonctionnement.....	10
Désignation des pièces.....	12
Préparation.....	14

Introduction

Opérations de base.....	16
Fonctions automatiques.....	20
Séchage à air chaud, Ouverture et fermeture automatiques, Veilleuse	
Réglage de la température.....	22
Fonctions économie d'énergie.....	24

Fonctionnement

Fiche d'alimentation / unité principale.....	28
Espace entre l'unité principale et l'abattant .....	30
Filtre anti-odeurs.....	31
Nettoyage de la douchette.....	32
Nettoyage du filtre.....	33

Entretien

Modifier les réglages.....	34
Que faire ?.....	46
• Lorsque le maniement au moyen de la télécommande n'est pas possible.....	46
• Protection contre les dégâts causés par le gel.....	47
• Non utilisation prolongée.....	48
Recherche d'erreurs.....	59
Informations importantes à l'attention de l'utilisateur	
Informations.....	54
Caractéristiques techniques.....	55

Pages de référence

# Consignes de sécurité

Ces consignes sont capitales pour une utilisation en toute sécurité. Veuillez respecter ces consignes et utiliser cette cuvette correctement.

## Les symboles et leur signification



# ATTENTION

Une utilisation non conforme peut provoquer de blessures graves ou même mortelles



# ATTENTION

Peut provoquer de blessures ou des dégâts matériels.

Les symboles suivants attirent votre attention sur des consignes de sécurité importantes concernant l'usage de la cuvette.



Ce symbole signale un maniement interdit de la cuvette.



Ce symbole signifie qu'il est nécessaire de prendre une certaine mesure pour utiliser la cuvette.

- Cette cuvette est un appareil classé en catégorie 1 qui doit être mis à la terre.
- Le câble d'alimentation mesure 0,7 m (Royaume Uni : 0,76 m). Installez la cuvette à proximité d'une prise de courant facilement accessible. Voir à ce sujet les recommandations données dans la notice de montage.
- La cuvette ne doit être utilisée ni par des personnes aux facultés physiques, sensorielles ou mentales limitées (y compris les enfants), ni par des personnes inexpérimentées ou insuffisamment informées, à moins qu'une personne accompagnatrice, ayant la responsabilité de leur sécurité, leur ait expliqué en bonne et due forme le fonctionnement de l'appareil. Les enfants doivent être surveillés pour s'assurer qu'ils ne jouent pas avec la cuvette.
- Utilisez le tuyau d'alimentation neuf fourni avec la cuvette. N'utilisez pas de tuyau d'alimentation usagé.



# ATTENTION

**Ne touchez pas la fiche d'alimentation si vos mains sont mouillées.**

- Vous risquez sinon de vous recevoir une décharge électrique.

**L'unité principale, la fiche d'alimentation et l'armoire de commande ne doivent entrer en contact ni avec de l'eau ni avec des produits d'entretien.**

- Cela risquerait de causer un incendie ou un court-circuit.
- Vous courez sinon le risque d'endommager la cuvette pouvant éventuellement entraîner des blessures ou des dégâts des eaux.



**Il ne faut jamais démonter, réparer ou transformer la cuvette.**

- Vous risqueriez de recevoir une décharge électrique, de causer une surchauffe, d'endommager durablement la cuvette ou encore de provoquer un incendie ou un court-circuit.

**N'installez la cuvette ni dans un véhicule, comme par exemple un engin sur roues,**

**dans un bateau.**

- Cela pourrait provoquer un incendie, une décharge électrique, un court-circuit ou un dysfonctionnement de la cuvette.
- La lunette de la cuvette, l'abattant, l'unité principale ou d'autres pièces peuvent se desserrer, se détacher et occasionner des blessures.

# Consignes de sécurité



## ATTENTION

**Si vous constatez un dysfonctionnement, n'utilisez pas le VICLEAN<sup>®</sup>.**

- Retirez toujours la fiche d'alimentation de la prise de courant.  
Coupez toujours le commutateur d'alimentation électrique dans le tableau de distribution. [Royaume-Uni]
- Fermez le robinet d'arrêt pour interrompre l'arrivée d'eau.  
Dysfonctionnements éventuels :
  - De l'eau s'échappe d'un tuyau ou de l'unité principale.
  - La cuvette présente des fissures ou bien est endommagée.
  - La cuvette fait des bruits inhabituels ou bien dégage une odeur inhabituelle.
  - De la fumée s'échappe de la cuvette.
  - La cuvette est plus chaude que d'habitude.
  - Les amortisseurs de la lunette sont déplacés
- Continuer à utiliser la cuvette alors qu'elle présente un dysfonctionnement peut provoquer un incendie, une décharge électrique, un court-circuit, des blessures ou des dégâts des eaux.

**N'utilisez que de l'eau du robinet ou de l'eau potable (nappe phréatique).**

**N'utilisez ni de l'eau de mer, ni de l'eau usée ni de l'eau de pluie.**

- Vous risquez sinon d'être victime d'une irritation cutanée ou de provoquer des dysfonctionnements de la cuvette.

**Ne touchez pas la fiche d'alimentation pendant un orage.**

- Vous risquez sinon de vous recevoir une décharge électrique.



**Le tuyau d'alimentation d'eau ne doit entrer en contact ni avec la fiche d'alimentation électrique ni avec la prise de courant.**

- Une condensation risque sinon de se former et de provoquer un incendie, une décharge électrique, une surchauffe ou un court-circuit.

**Veiller au parfait état du câble d'alimentation et de la fiche d'alimentation.**

Le câble ne doit en aucun cas être secoué, tiré, tordu, trop plié, endommagé, modifié ou chauffé.

Ne posez pas non plus des objets lourds sur le câble, n'y attachez rien et ne le coincez pas.

- L'utilisation d'un câble en mauvais état peut être à l'origine d'une surchauffe, d'une décharge électrique, d'un court-circuit et d'un incendie.

**N'utilisez pas de prise de courant mal fixée ou endommagée. (Europe et Russie)**

- Cela pourrait provoquer un incendie ou un court-circuit.

**Utilisez les prises de courant ou les câbles uniquement dans les limites de leur conformité. (Europe et Russie)**

- Il y a risque d'incendie en raison d'une surchauffe lorsque trop d'appareils sont branchés – au moyen d'une multiprise par exemple – sur une même prise de courant.

**Ne faites fonctionner la cuvette qu'avec un courant électrique ayant la tension et la fréquence indiquées.**

Courant alternatif de 220-240 V et 50 Hz

- Un incendie ou un fort dégagement de chaleur pourraient sinon en résulter

**Veillez à protéger l'alimentation électrique contre les éclaboussures, les produits d'entretien ou les projections d'urine.**

- Vous encourez sinon le risque d'être victime d'une décharge électrique.

# Consignes de sécurité



## ATTENTION

### **Pour réduire le risque de brûlure, d'une décharge électrique mortelle, d'un incendie ou de toute autre blessure :**

- Ne mettez en aucun cas la cuvette en marche lorsque son câble d'alimentation ou sa fiche sont endommagés, lorsqu'elle ne fonctionne pas correctement, lorsqu'elle est tombée ou qu'elle a été endommagée ou lorsqu'elle est tombée dans l'eau. Renvoyez la cuvette à Villeroy & Boch GmbH afin qu'elle y soit examinée et réparée.
- N'obtenez jamais les trous d'aération de la cuvette, ne la posez jamais sur une surface molle comme un lit ou un canapé qui risquerait de boucher les trous d'aération. Libérez les trous d'aération des peluches, des cheveux et de toutes autres matières similaires.
- N'utilisez jamais la cuvette si vous êtes en état de somnolence ou de perte de vigilance.
- Ne laissez jamais tomber et n'introduisez jamais quelque chose dans une ouverture ou dans un tuyau.
- N'utilisez jamais la cuvette ni en plein air où il y a des risques de brouillard, ni dans des lieux où est administré de l'oxygène.



### **Ne tordez pas et ne faites pas tourner la buse.**

- Sinon la cuvette risquerait d'être endommagée ou pourrait perdre de son efficacité.

### **Ne mettez aucun objet dans l'ouverture du séchage à air chaud et ne la recouvrez pas non plus à l'aide d'un tissu.**

- Cela pourrait provoquer des brûlures, une décharge électrique ou un dysfonctionnement.

### **Ne fumez pas et ne faites pas de feu à proximité de la cuvette.**

### **Ne faites pas marcher un appareil de chauffage à proximité de la cuvette.**

Cela pourrait provoquer un incendie.

### **Évitez les irritations et les brûlures**

- Une utilisation erronée de la lunette est susceptible de causer des irritations ou même des brûlures.  
Mettez le bouton de réglage de la température de la lunette sur « OFF » (arrêt) si vous devez rester assis un certain temps.  
Si l'une des catégories de personnes suivantes utilise la lunette chauffante ou le séchage à air chaud, le bouton de réglage de la température de la lunette doit être mis sur « OFF » (arrêt) et la température du séchage sur « Low » (faible).
  - Jeunes enfants, personnes âgées et tous autres utilisateurs qui ne sont pas en mesure de régler eux-mêmes la bonne température.
  - Malades, handicapés moteurs et toutes personnes à mobilité réduite.
  - Personnes qui prennent des médicaments susceptibles de provoquer une perte de vigilance (somnifères ou médicaments contre le rhume) ; personnes ayant consommé une grande quantité d'alcool ; personnes très fatiguées et toutes personnes ayant tendance à s'endormir facilement.



### **Pour réduire les risques de brûlure, d'une décharge électrique mortelle, d'un incendie ou de toute autre blessure :**

- Il est nécessaire d'exercer une surveillance attentive si cette cuvette est utilisée par des enfants ou à proximité d'enfants ou de personnes handicapées moteur.
- N'utilisez cette cuvette que pour l'usage à laquelle elle est destinée conformément à la présente notice. N'utilisez que des accessoires recommandés par le fabricant.
- Veillez à maintenir le câble éloigné de toute surface chauffante.
- La cuvette ne doit être connectée qu'à une prise de courant correctement mise à la terre.
- N'utilisez que de l'eau pour remplir le réservoir de chasse.



## ATTENTION

**Ceci est un appareil électronique. N'installez pas la cuvette dans un endroit où de l'eau pourrait l'atteindre, ni dans un local où l'humidité de l'air est tellement importante que de l'eau pourrait se condenser à sa surface. Si la cuvette est installée dans votre salle de bains, vous devez absolument prévoir un ventilateur ou un système de ventilation afin d'assurer une bonne circulation de l'air dans la pièce.**

- Vous risquer sinon de provoquer un incendie ou une décharge électrique.

**Le VICLEAN® ne doit être branché que sur une alimentation d'eau froide.**

- Si vous branchez la cuvette sur une arrivée d'eau chaude, vous courez le risque de subir des brûlures et d'endommager l'appareil.

**Confiez le branchement électrique à un électricien professionnel.**

**Vérifiez que prise de terre est appropriée.**

- Une absence de prise de terre peut provoquer une décharge électrique en cas de décharge disruptive ou de courant de fuite.

Le fil conducteur en cuivre utilisé pour la prise de terre avec une impédance de 100  $\Omega$  maximum doit avoir un diamètre d'au moins 1,6 mm.

\* En cas d'absence de prise de terre, demandez au plombier qui a installé la cuvette de créer une prise de terre.



**Vérifier l'existence d'une prise de courant (à 3 broches) correctement mise à la terre.**

- Si la prise de courant n'est pas mise à la terre, un dysfonctionnement ou un court-circuit risque de provoquer une décharge électrique.

**Vérifiez si la prise de courant sur laquelle est branchée la cuvette satisfait aux exigences suivantes.**

- Vous risquer sinon de provoquer un incendie ou une décharge électrique.
    - a. Le courant électrique fourni à la prise de courant (ou à l'appareil) doit être protégé par un disjoncteur différentiel (RCD) dont le courant de déclenchement ne dépasse pas 30 mA.
    - b. La prise de courant (ou l'appareil) et la fiche d'alimentation correspondante doivent être placées à au moins 0,60 m du rebord extérieur de la douche ou de la baignoire.
- \* Contrôlez le bon état des câbles pour a) et b). Si ce n'est pas le cas, demandez au plombier qui a installé la cuvette, d'effectuer le câblage.

**Bien enfoncer la fiche d'alimentation dans la prise de courant.**

**Assurez-vous que le câble d'alimentation est branché. [Royaume-Uni]**

- Il y a sinon un risque d'incendie, de surchauffe ou de court-circuit.
  - \* Il y a lieu de respecter la législation et les prescriptions de votre pays avant de procéder à l'installation de cette cuvette.

**Pour retirer la fiche d'alimentation de la prise de courant, tirez sur la fiche et non pas sur le câble. (Europe et Russie)**

Ne pas tirer sur le câble pour retirer la fiche d'alimentation de la prise de courant.

- En tirant sur le câble, vous pouvez causer des dommages qui risqueraient d'entraîner une surchauffe ou un incendie.

**Ne touchez pas la fiche d'alimentation si vos mains sont mouillées.**

- Vous risquez sinon de vous recevoir une décharge électrique.

**Évitez de prendre des risques lorsque le câble est endommagé ! Faites le réparer par le service après-vente du fabricant ou bien confiez cette tâche à un professionnel.**

# Consignes de sécurité



## ATTENTION

**Retirez toujours la fiche d'alimentation de la prise de courant avant toute intervention de nettoyage, d'entretien ou d'examen de la cuvette.**

Coupez toujours le disjoncteur d'alimentation électrique dans le tableau de distribution.

(Royaume-Uni)



- Vous risquez sinon de subir une décharge électrique ou de causer un dysfonctionnement de la cuvette.

\* Sauf en mode « nettoyage de la buse ».

**Enlevez régulièrement la saleté et la poussière qui se déposent sur la fiche d'alimentation et assurez-vous qu'elle est toujours bien enfoncée dans la prise de courant.**

- Ces dépôts peuvent provoquer un incendie, une surchauffe ou un court-circuit. Retirez la fiche d'alimentation de la prise de courant et essuyez-la avec un chiffon sec.



## ATTENTION

**N'utilisez pas la cuvette si l'unité principale est instable.**

- L'unité principale pourrait se desserrer, se détacher, et éventuellement blesser l'utilisateur.
- Si l'unité principale venait à reculer, contactez votre plombier, votre dépositaire ou bien l'adresse indiquée au verso de ce manuel.

**Ne touchez pas la pièce endommagée lorsque la cuvette a subi des dégâts.**

- Vous risqueriez sinon de recevoir une décharge électrique ou d'être blessé.

Remplacez immédiatement la pièce défectueuse.

**Ne maniez pas violemment la lunette, l'abattant ou l'unité principale et ne les soumettez pas à des chocs mécaniques ; n'y donnez pas de coups de pied et ne montez pas dessus. Ne posez pas non plus d'objets lourds sur la lunette, l'abattant ou l'unité principale.**

- Vous risquez sinon de provoquer des fissures ; l'unité principale pourrait alors se desserrer et tomber, entraînant des blessures.
- La cuvette risquerait en outre d'être endommagée ce qui pourrait causer des blessures et même des dégâts des eaux.



**Ne soulevez pas la cuvette en la tirant par la lunette ou par l'abattant.**

**Ne soulevez pas la lunette ou l'abattant si des objets sont posés dessus.**

- L'unité principale pourrait alors se desserrer et tomber, entraînant des blessures.

**Réduction des risques de blessures mortelles par décharge électrique :**

- N'utilisez pas la cuvette lorsque vous prenez un bain.
- Ne pas poser ou stocker la cuvette dans un endroit où elle pourrait tomber ou être poussée dans une baignoire ou un lavabo.
- Ne la posez pas ou ne la laissez pas tomber dans de l'eau ou tout autre liquide.
- N'essayez pas de la remettre en marche après qu'elle soit tombée dans l'eau. Retirez immédiatement la fiche d'alimentation de la prise de courant. Coupez le commutateur d'alimentation électrique dans le tableau de distribution. (Royaume-Uni)

**Pour éviter toute fuite d'eau subite, fermez le robinet d'arrêt avant de démonter le tuyau d'arrivée d'eau et de nettoyer le filtre.**

- Vous éviterez ainsi que l'eau sorte s'échappe à forte pression. (cf. page 33 : Nettoyage du filtre)

**Ne pliez pas et ne coincez pas le tuyau d'arrivée d'eau ; veillez également à ne pas l'endommager en le coupant avec un objet tranchant.**

- Cela provoquerait une fuite d'eau.





## PRUDENCE

**Fermez toujours le robinet d'arrêt si vous constatez une fuite d'eau.**

**Si la température ambiante peut atteindre ou descendre en dessous de 0°C, vous devez protéger les conduites et les tuyaux contre le gel.**

- Des conduites d'eau gelées peuvent endommager l'unité principale et les tuyaux et provoquer des fuites d'eau.
- Réglez la température de la pièce de façon à prévenir le gel des conduites et des tuyaux en hiver.
- Vidangez la conduite d'eau.

**Si vous n'utilisez pas le VICLEAN<sup>®</sup> pendant un certain temps, coupez l'arrivée d'eau au robinet d'alimentation de l'unité principale, vidangez le tuyau d'alimentation et retirez la fiche de la prise de courant.**



Coupez le commutateur d'alimentation électrique dans le tableau de distribution. (Royaume-Uni)

- Remplissez d'abord la cuvette d'eau fraîche avant de la remettre en marche. L'eau contenue dans le réservoir de chasse risquerait sinon d'être polluée et causer par la suite des irritations cutanées ou d'autres problèmes. (cf. page 50 : Conseils pour le remplissage d'eau.)
- Il y a risque d'incendie ou de surchauffe si la cuvette reste branchée.

**Assurez-vous, lors du remplacement du filtre à eau, qu'il est bien serré et en qu'il est bien positionné.**

- Un filtre à eau mal serré peut occasionner des fuites d'eau.

# Mesures de précaution à prendre lors du fonctionnement

## Prévention des dysfonctionnements

- Ne bloquez ni le détecteur de présence, ni le capteur, ni le récepteur de la télécommande

## Au sujet des détecteurs de présence

Deux sortes de détecteurs de présence sont utilisées.

### Le détecteur de présence A reconnaît les changements de température.

- La détection peut être rendue difficile lorsque la température ambiante dépasse 30°C (en été par exemple).
- Lorsque les rayons du soleil frappent directement la zone autour du détecteur ou lorsque la salle de bains est chauffée, le détecteur peut, en raison du rayonnement thermique commettre des erreurs dans l'exécution des fonctions automatiques et par exemple ouvrir ou fermer intempestivement l'abattant.

### Le détecteur de présence B enregistre si quelqu'un se tient devant la cuvette de WC douche.

- Le détecteur de présence B envoie un signal infrarouge comme le montre l'illustration. Les personnes qui se déplacent dans ce rayon lumineux sont détectées par l'appareil.

\* La détection peut être difficile lorsque les toilettes sont utilisées par une personne de petite taille, un enfant par exemple..

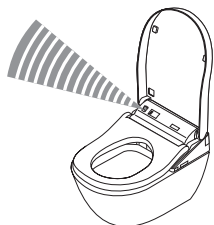

Détecteur de présence A



Détecteur de présence B

## Interrupteur de la lunette

- L'interrupteur de la lunette s'enclenche lorsque vous vous asseyez sur la lunette des toilettes ; vous pouvez alors utiliser différentes fonctions. (Un clic retentit lorsque l'interrupteur de la lunette est ACTIVÉ.)

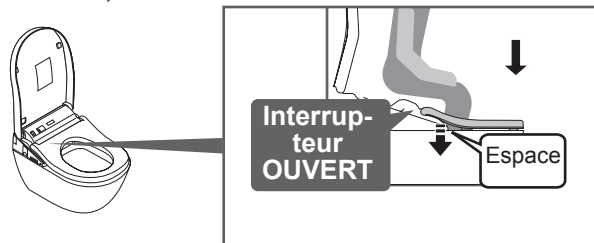

Asseyez-vous complètement sur la lunette.

- L'interrupteur de la lunette ne s'enclenchera que lorsque vous serez assis correctement.



- Lorsqu'un enfant s'assied sur le VICLEAN<sup>®</sup>, il se peut que l'interrupteur de la lunette ne réagisse pas en raison du faible poids de l'enfant.
- Cet interrupteur de la lunette crée un espace entre les amortisseurs de la lunette et le corps de la cuvette.

## Prévention des dommages

- Ne vous appuyez pas contre l'abattant.

## Prévention des problèmes

- Retirez la fiche d'alimentation hors de la prise de courant s'il y a un risque de foudre. Coupez le commutateur d'alimentation électrique dans le tableau de distribution. (Royaume-Uni)
- Il n'est pas possible de recouvrir d'une housse la lunette ou l'abattant. (Cela pourrait entraver le bon fonctionnement du détecteur de présence et de l'interrupteur de la lunette.)

Ne pas recouvrir

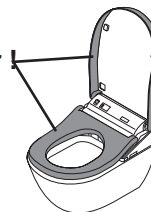

- N'urinez pas sur l'unité principale, ni sur la lunette, ni sur la buse. (Cela pourrait y laisser des taches roses ou brunes et causer également des dysfonctionnements.)
- Ne manipulez pas violemment les différentes touches de la télécommande.

# Mesures de précaution à prendre lors du fonctionnement

- Ne l'exposez pas directement aux rayons du soleil. Cela pourrait modifier les couleurs, dérégler la température de la lunette, et provoquer un dysfonctionnement de la télécommande ou du VICLEAN<sup>®</sup> en raison des variations de température.)
- Ne pas utiliser de poste radio ou similaires à proximité du VICLEAN<sup>®</sup>. (Le VICLEAN<sup>®</sup> peut provoquer des interférences avec le signal radio.)
- Si vous utilisez un siège pour enfant ou un siège surélevé souple, enlevez-le après usage. (Si vous le laissez en place, certaines fonctions ne pourront pas être utilisées.)
- Ne manipulez pas violemment la télécommande. (Cela pourrait causer des dysfonctionnements.) Pour éviter une chute de la télécommande, rangez-la dans son support lorsque vous ne l'utilisez pas. Évitez tout contact avec de l'eau.

## Douchette, douchette en douceur et douchette dame

- Cette fonction permet de débarrasser certaines parties de votre corps des salissures.
- Le lavage ne doit pas durer trop longtemps. Cela pourrait également chasser des bactéries normales et contrarier l'équilibre bactérien de votre organisme.
- Les personnes qui reçoivent un traitement médical sur ces parties de leur corps doivent préalablement consulter leur médecin pour recueillir son avis.

## Instructions de nettoyage

**Cette cuvette de WC douche a été conçue fabriquée avec le plus grand soin et une très grande passion pour les détails. Si vous observez quelques simples conseils de nettoyage, vous profiterez pendant de longues années du confort, de la qualité et de l'esthétique de votre cuvette de WC douche.**

- La surface de votre cuvette a reçu une finition absolument non poreuse pour préserver le meilleur niveau d'hygiène possible. N'utilisez ni des détergents sanitaires, ni des détergents domestiques, ni du benzène, ni des diluants à peinture, ni des détergents à base de poudre abrasive, ni d'éponges à récurer en nylon. Ces produits risquent d'endommager la matière synthétique ou y laisser des fissures et des éraflures ou même causer des dysfonctionnements. Nettoyez uniquement avec des détergents neutres doux.
- Essuyez avec un chiffon doux et mouillé les parties en matière synthétique comme par exemple l'unité principale ou la télécommande.
- Enlevez ensuite le reste d'humidité à l'aide d'un chiffon.
- Si par mégarde la lunette ou l'abattant devait entrer en contact avec un détergent sanitaire ou tout autre produit agressif, rincez immédiatement avec de l'eau claire.
- Si vous utilisez un détergent sanitaire pour nettoyer votre cuvette, rincez le à grande eau dans les 3 minutes qui suivent. Laissez la lunette et l'abattant ouverts en position verticale pendant la durée de cette opération. (Des vapeurs du détergent sanitaire émanant de la cuvette et qui atteignent l'unité principale peuvent causer des dysfonctionnements.)

# Désignation des pièces

## Écran principal

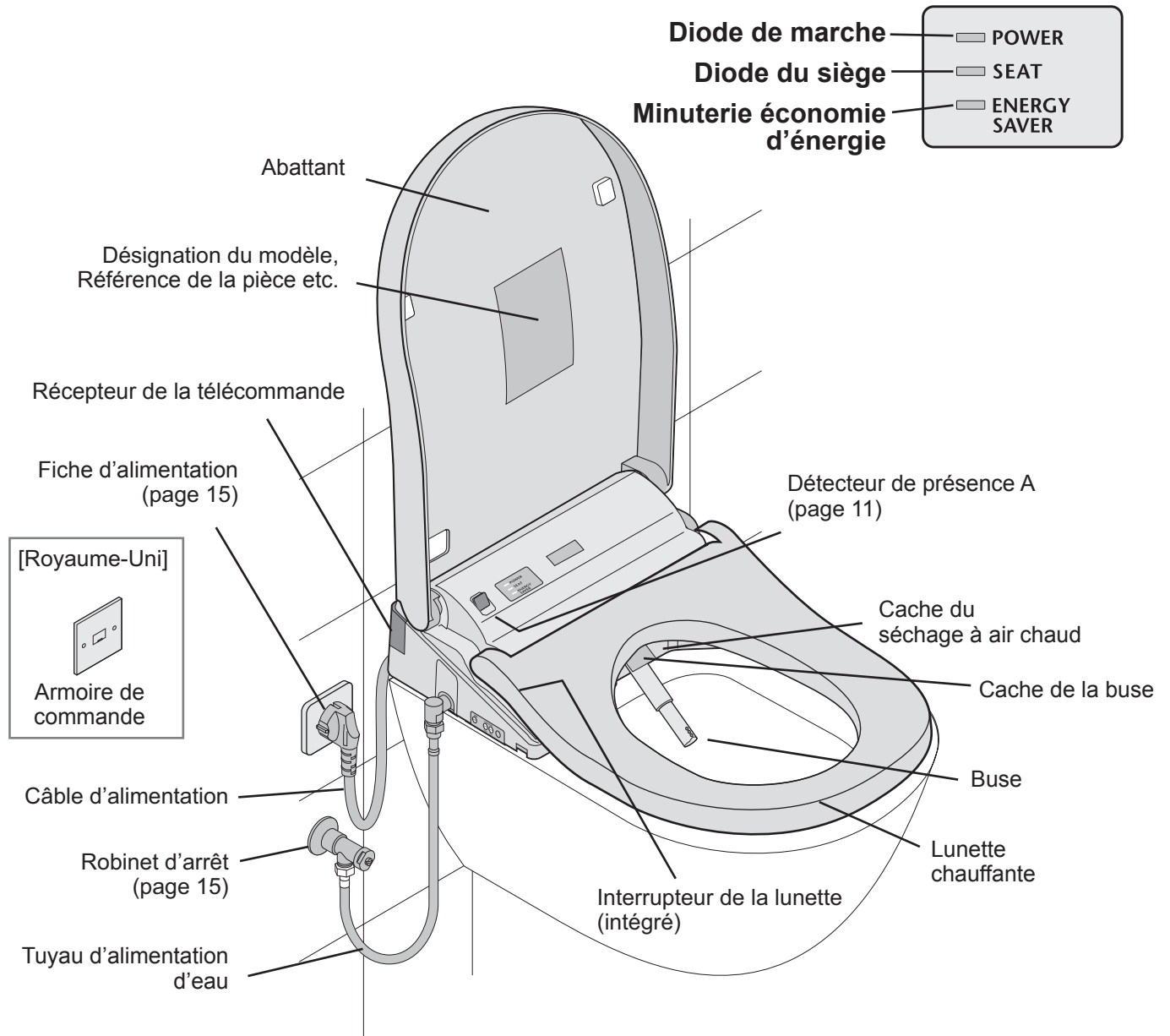

## Côté gauche de l'unité principale

## Panneau de commande

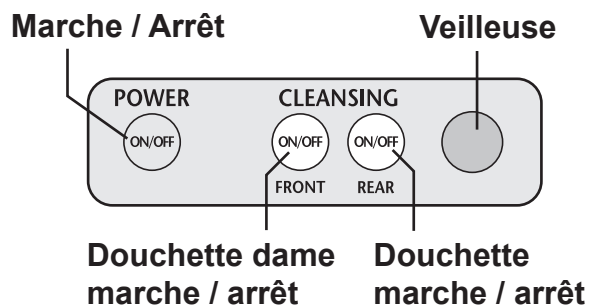
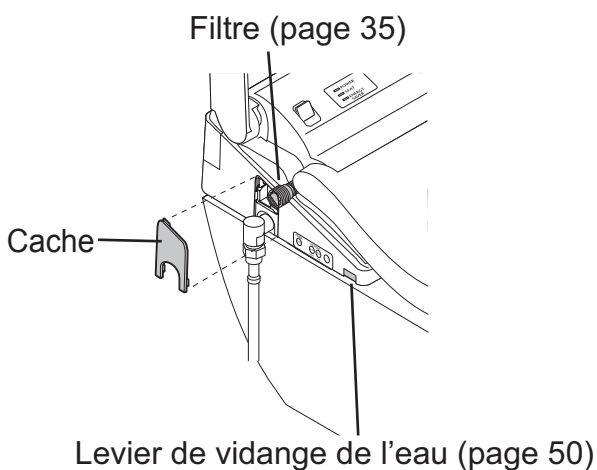

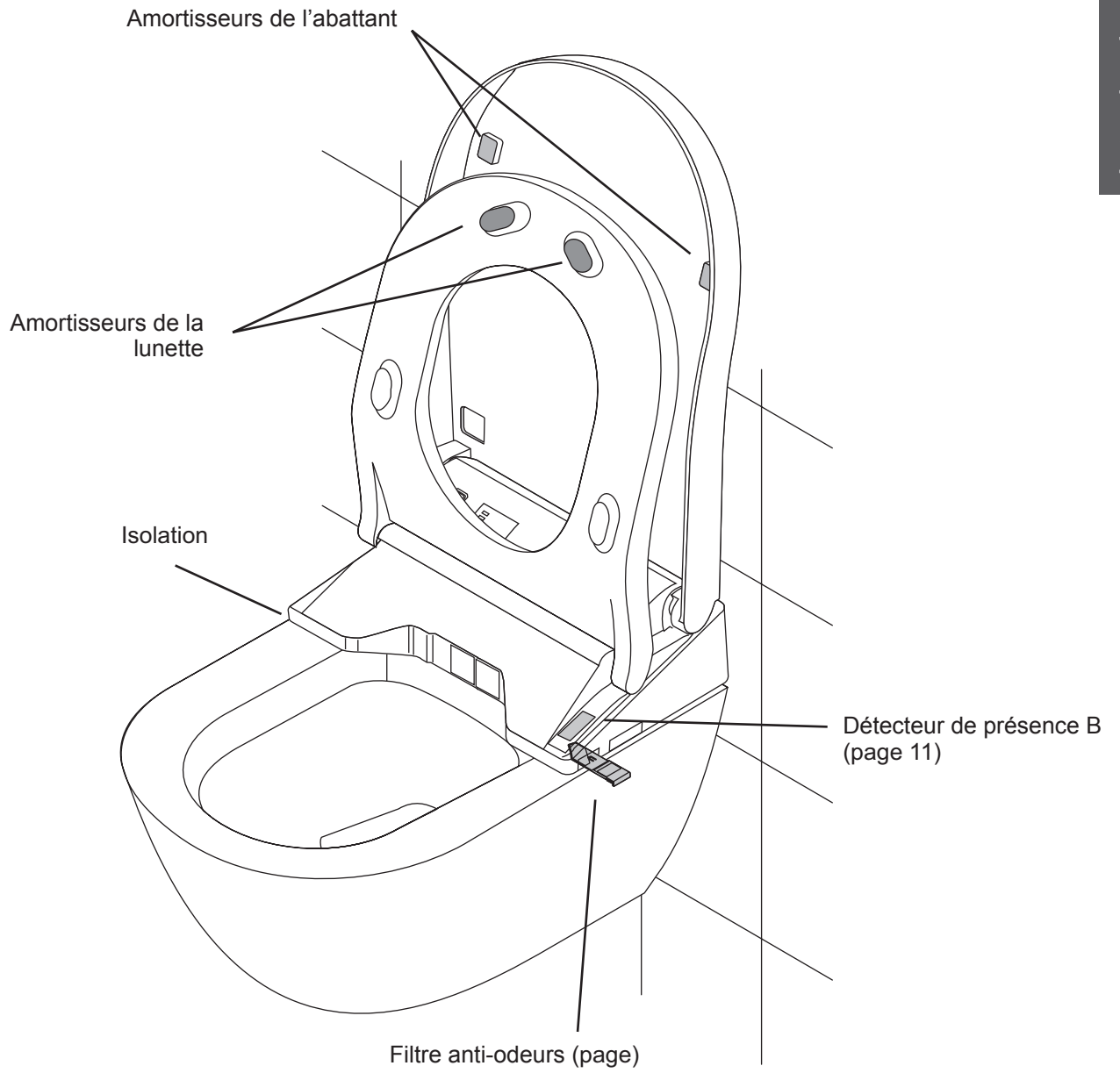

### Côté droit de l'unité principale

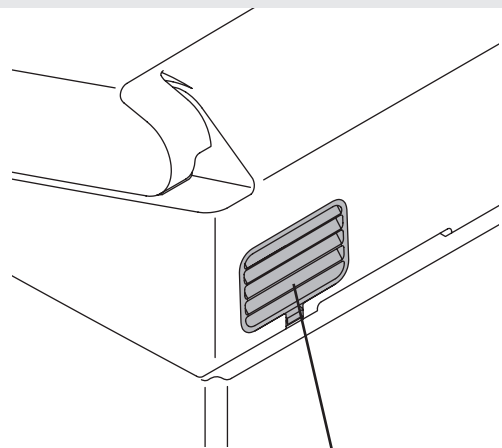

Ouverture pour le purificateur d'air

# Préparation (utilisation de la cuvette pour la première fois)

## 1 Mise en place des piles

- 1) Sortir la télécommande de son support.

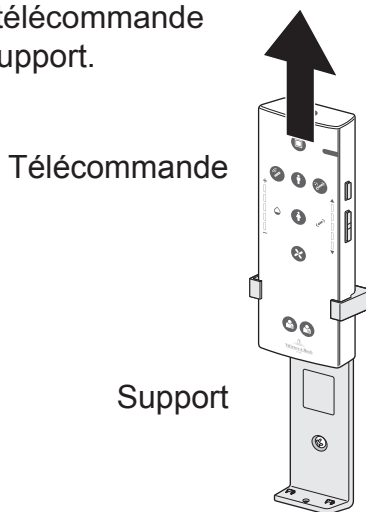

- 2) Ouvrez le logement des piles et placez deux piles AA..

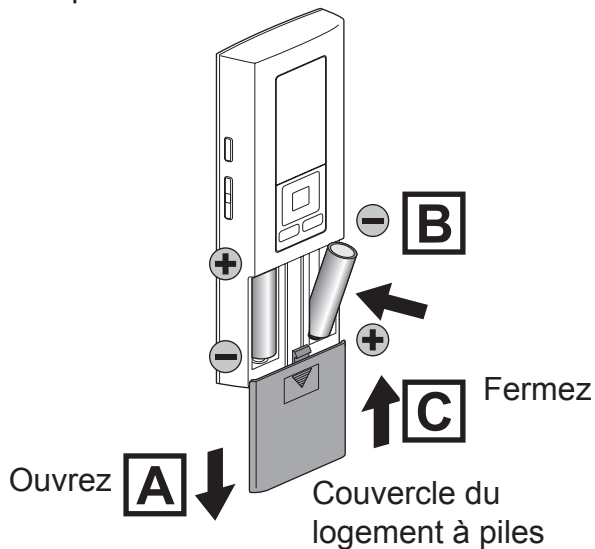

- Si vous avez correctement introduit les piles, les températures s'affichent sur l'écran de la télécommande (au dos).
- L'écran s'éteint au bout de 5 minutes si aucune touche de la télécommande n'est actionnée.

- 3) Placez la télécommande dans son support.

### Informations sur les piles

- Utilisez des piles sèches alcalines. Respectez les recommandations suivantes pour éviter un éclatement ou un écoulement des piles.
- Remplacez les piles par des piles neuves de la même marque.
- Enlever les piles de leur logement lorsque la télécommande n'est pas utilisée pendant une longue période.
- N'utilisez pas de piles rechargeables.

## Si la télécommande est fixée au mur (prévention antivol)

- 1) Dévissez la vis du support de la télécommande.

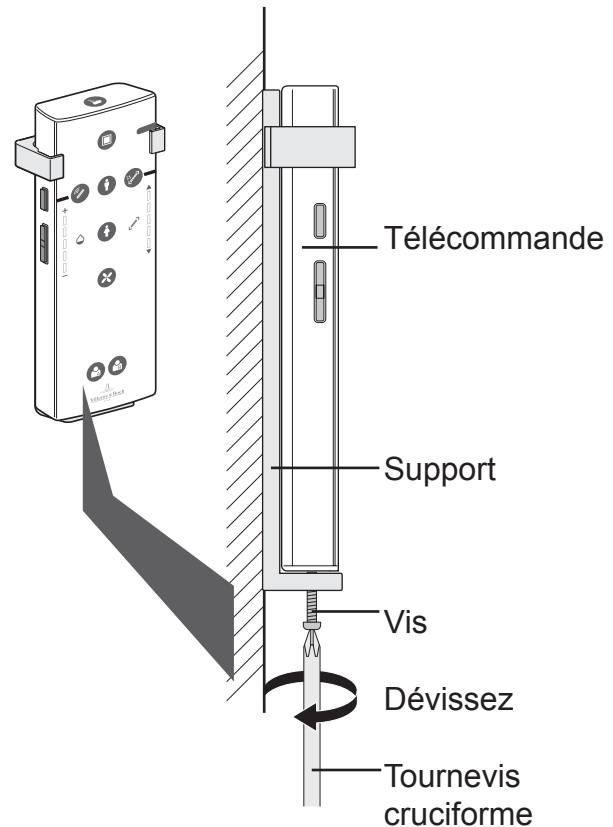

- 2) Sortir la télécommande de son support.

**Sécurisez à nouveau la télécommande**  
Serrez la vis (vous risquez d'endommager des pièces comme par exemple le support si vous serrez trop fort).

## 2 Mise en marche de l'appareil

- 1) Branchez la fiche d'alimentation. Mettez le commutateur en position MARCHE dans la boîte à fusibles. (Royaume-Uni)
  - La buse sort et rentre à nouveau

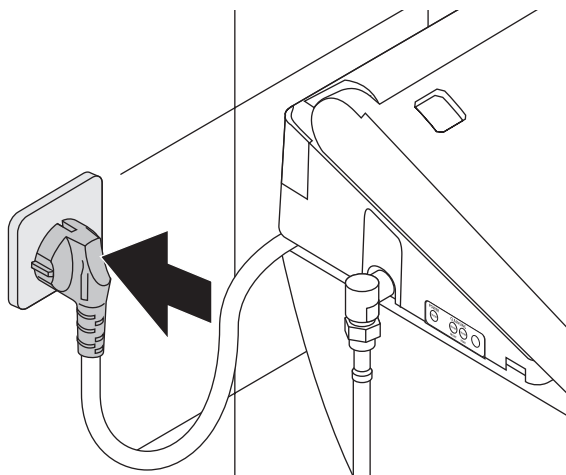

## 3 Ouvrez le robinet d'arrêt

- 1) Ouvrez le robinet d'arrêt complètement.

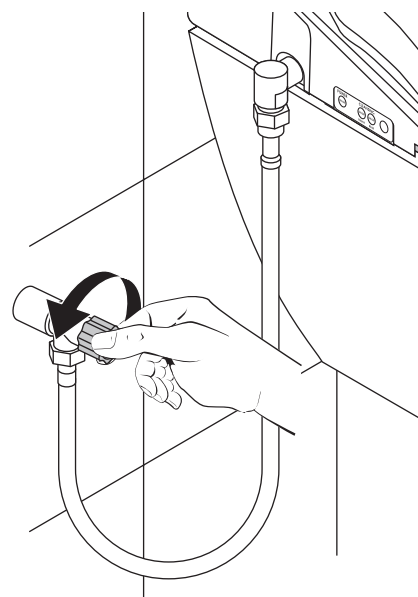

- 2) Vérifiez que la DIODE DE MARCHE sur l'écran principal est bien allumée.

- Si elle ne s'allume pas, appuyez sur le bouton Marche / Arrêt pour l'allumer.

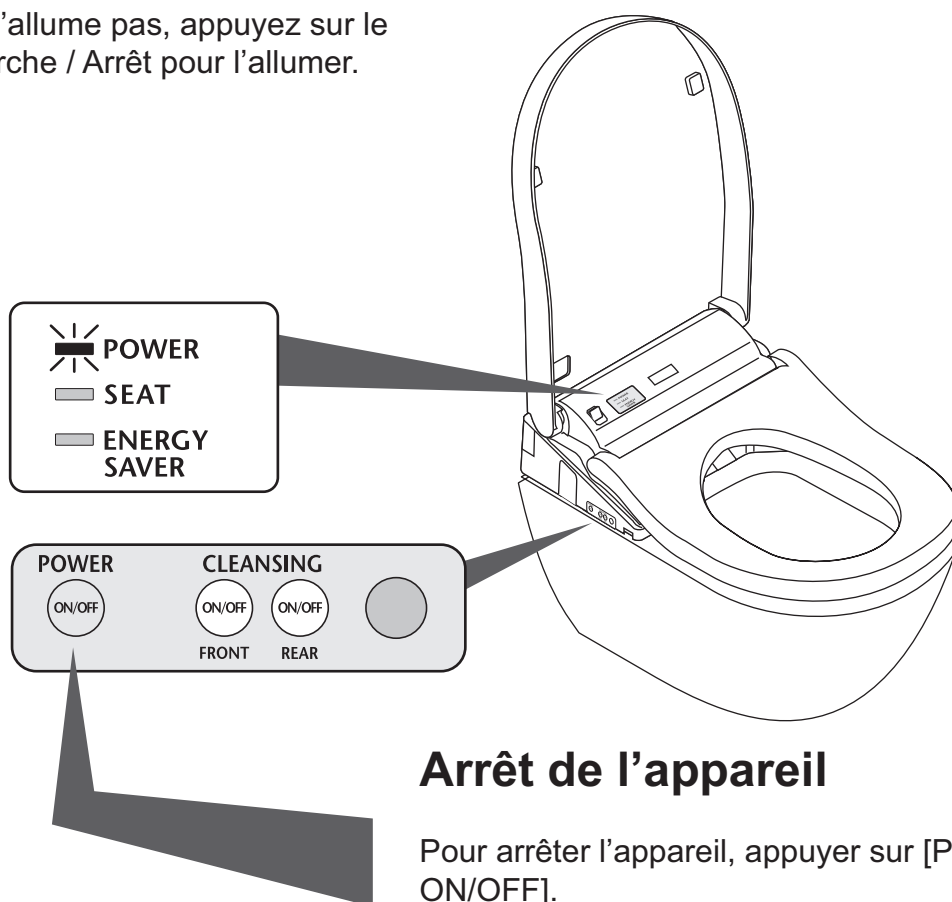

## Arrêt de l'appareil

Pour arrêter l'appareil, appuyer sur [POWER ON/OFF].

- La diode POWER s'éteint.

# Opérations de base

Appuyez sur une touche de la télécommande. Un bip sonore retentit dès que l'unité principale a reçu le signal.

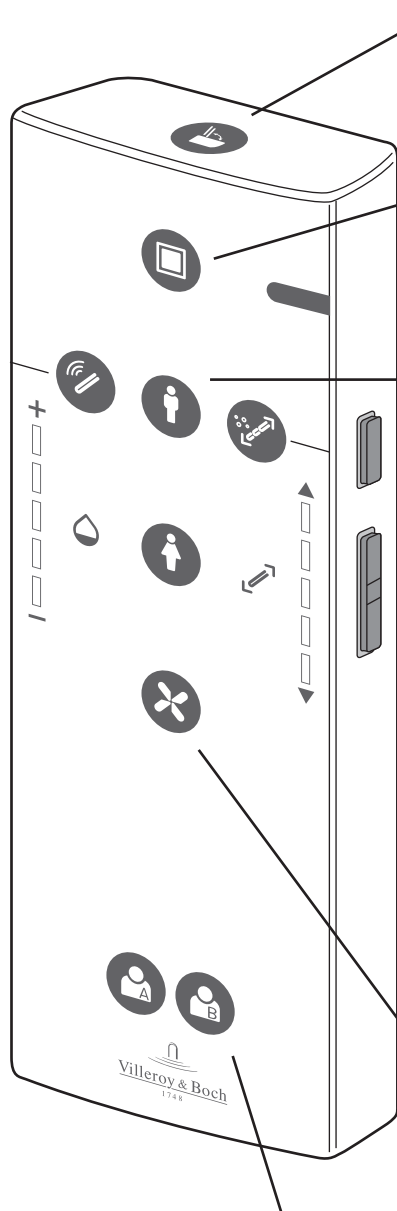

## Ouvrir et fermer



**[OUVRIR / FERMER LA LUNETTE ET L'ABATTANT]**

Ouvre et ferme la lunette et l'abattant.

## Arrêter



**[STOP]**

Les fonctions sont stoppées.

## Nettoyage

**[DOUCHETTE]**

Pour votre lavage intime.



**[LAVAGE INTIME EN DOUCEUR]**

Pour votre lavage intime avec un jet d'eau tout en douceur.

\* Chaque pression sur la touche permet d'alterner entre le mode [LAVAGE INTIME EN DOUCEUR] (clignotant) et le mode [DOUCHETTE] (continuellement allumé).



**[DOUCHETTE DAME]**

Fait office de bidet pour le lavage intime féminin.

## Séchage



**[SÉCHAGE À AIR CHAUD]**

Pour sécher votre partie intime.

## Mise en mémoire des préférences individuelles.



**[Utilisateur 1] / [Utilisateur 2]**

Vous pouvez garder en mémoire la position de la buse, la pression et la température de l'eau à votre convenance.

### ● Sauvegarder les réglages

Pendant le lavage, réglez la position de la buse, la pression et la température de l'eau de votre choix ; appuyez ensuite durant au moins 2 secondes sur la touche [UTILISATEUR 1] ou [UTILISATEUR 2]..

### ● Utilisation

Appuyez sur la touche [UTILISATEUR 1] ou [UTILISATEUR 2] et ensuite sur la touche pour le lavage que vous désirez.

\* Les lampes pour la position de la buse et pour la puissance du jet d'eau s'allument à leur position pré-réglée pendant environ 10 secondes, tandis que l'affichage de la température s'affiche en clignotant.



Fonctions disponibles en appuyant sur l'une des options de lavage « DOUCHETTE », « LAVAGE EN DOUCEUR » ou « DOUCHETTE DAME ».

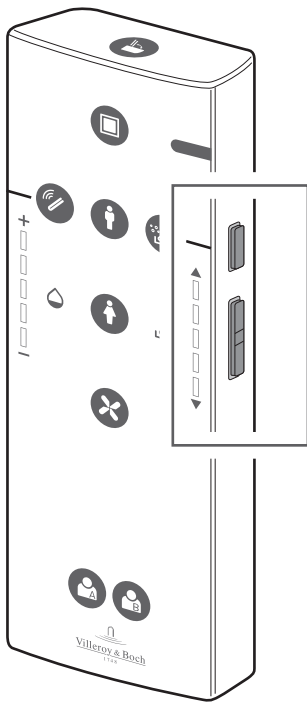

### [DOUCHE CONFORT À OSCILLATIONS]

- La buse fait des mouvements de va-et-vient pour un lavage intime en douceur.
- Chaque pression sur la touche alterne entre « MARCHE » et « ARRÊT ».

### [POSITION DE LA BUSE DE LA DOUCHETTE]

- La position de la buse peut être ajustée vers l'avant et vers l'arrière. („▲“: se déplace vers l'avant, « ▼ » : se déplace vers l'arrière)

### [DOUCHETTE MASSAGE À PULSATIONS]

- Lavage grâce aux pulsations de la pression d'eau alternativement douce et puissante.
- Chaque pression sur la touche permet d'alterner entre « MARCHE » et « ARRÊT ».

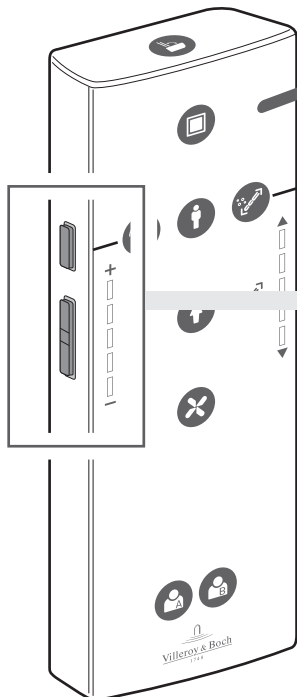

### [PUISSANCE DU JET D'EAU]

- Comme pour le « LAVAGE INTIME », la pression de l'eau pour la fonction nettoyage peut être adaptée. (« - » : moins fort, « + » : plus fort)

### Remarque :

- Il sera plus facile de régler la position de la buse et il y aura moins d'éclaboussures si vous êtes complètement assis sur la lunette.

# Opérations de base (Menu de l'écran)

Ce paragraphe donne une vue d'ensemble des réglages qui peuvent être effectués au moyen de la télécommande.

- Vous trouverez des explications détaillées aux pages correspondantes.

## Dos de la télécommande

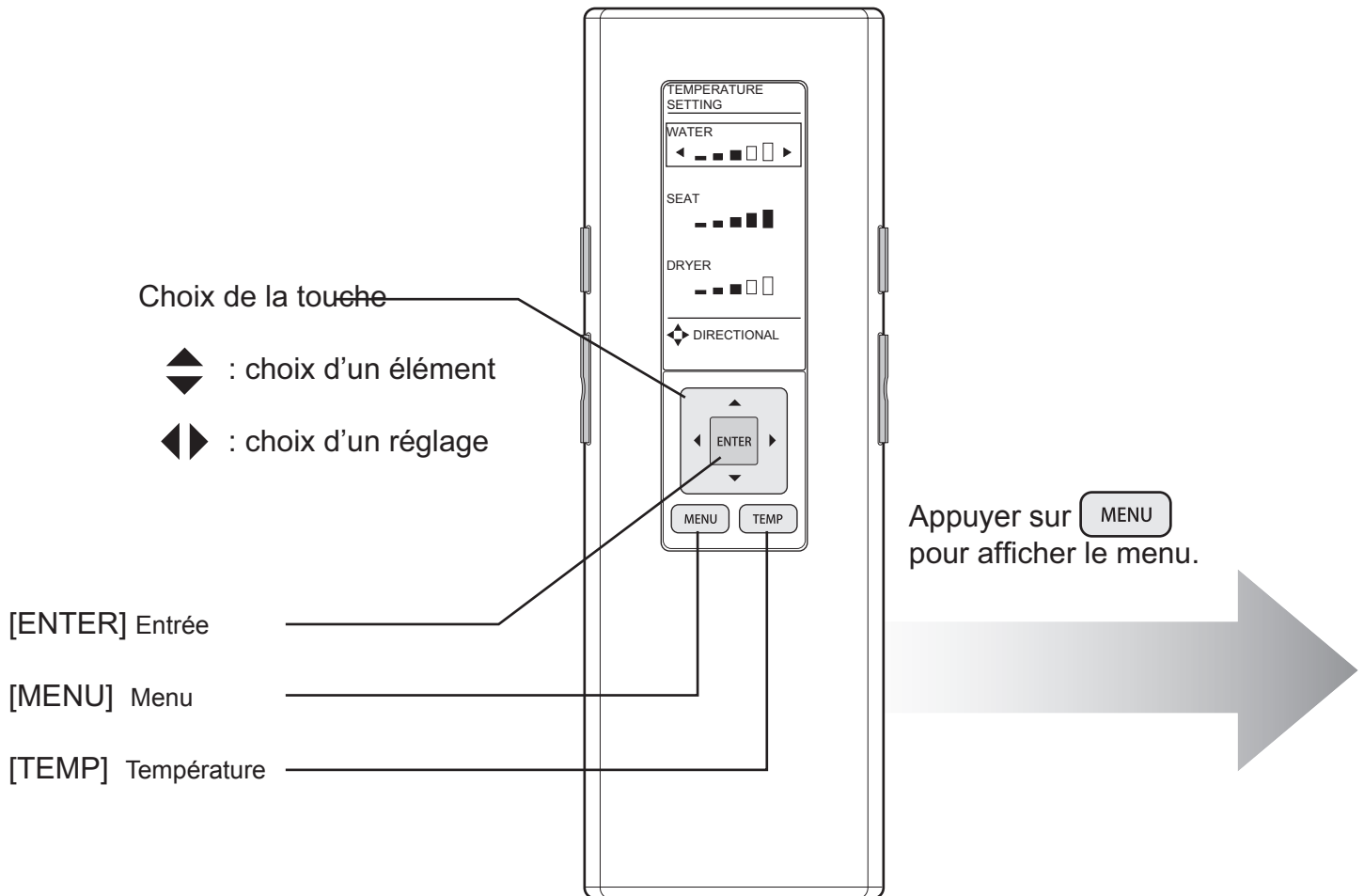

## Verrouillage d'accès

Vous pouvez bloquer les réglages en activant le verrouillage d'accès pour éviter, en manipulant la télécommande, d'appuyer par mégarde sur les touches arrière.

Voir page 44 pour les réglages.

Affichage des réglages avec verrouillage d'accès

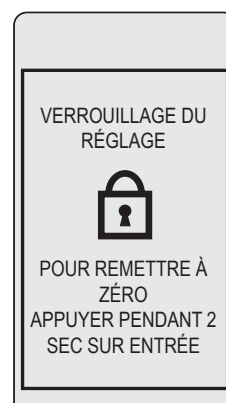

## NIVEAU 1

## NIVEAU 2

## NIVEAU 3

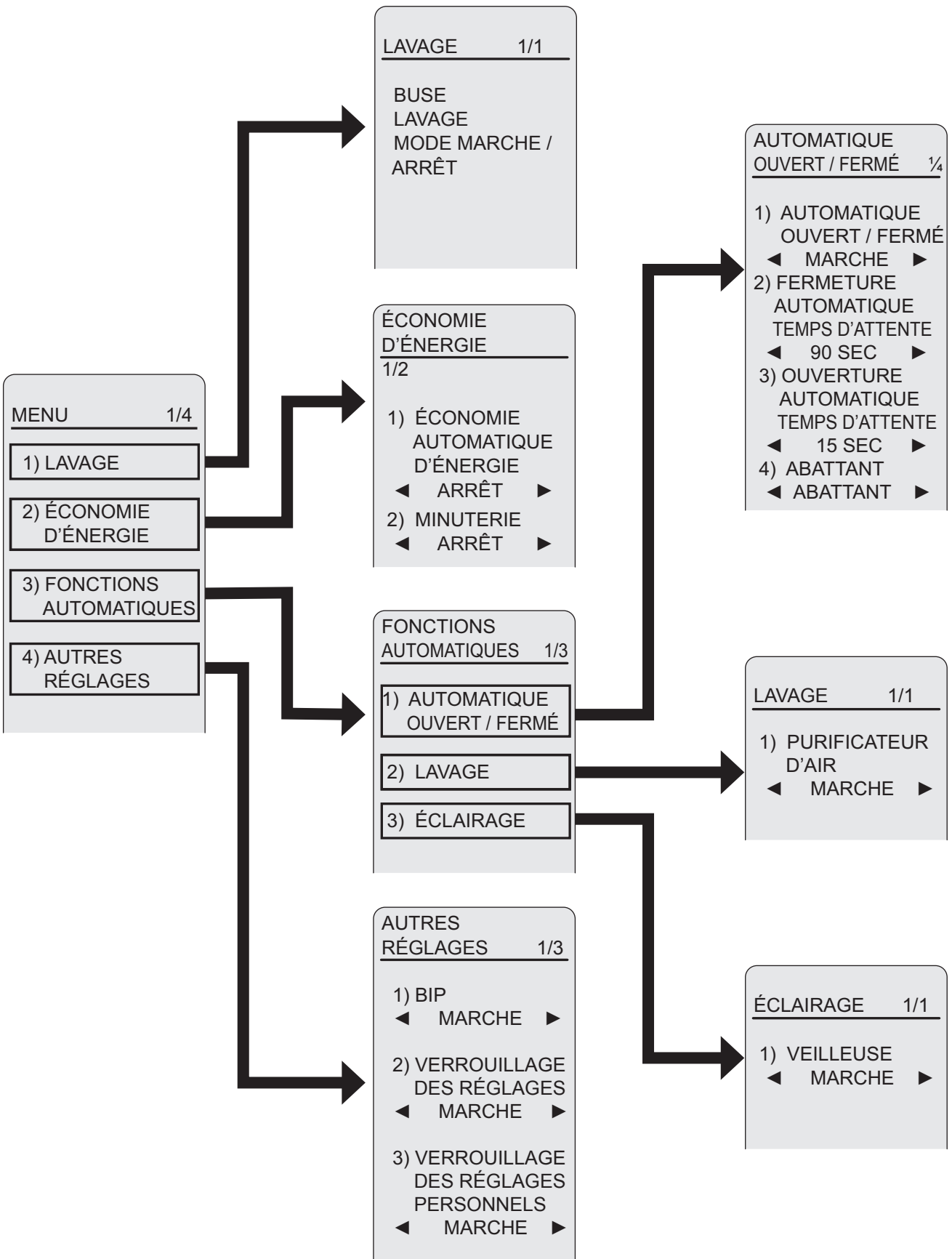

# Fonctions automatiques (Fonctions d'auto nettoyage)

Différentes fonctions automatiques sont disponibles comme par exemple un abattant s'ouvrant et se fermant automatiquement.

- Le fonctionnement est décrit ci-après dans le cas d'un réglage en usine.

**Quand vous vous approchez**

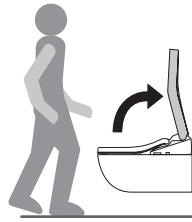

**Lorsque vous vous asseyez \*2**



**Lorsque vous vous levez**



## PURIFICATEUR D'AIR

Purificateur d'air



Le purificateur d'air s'arrête.  
→ L'arrêt se produit au bout d'environ 2 minutes

Met le purificateur d'air en marche

## OUVERTURE / FERMETURE AUTOMATIQUE

Ouverture et fermeture automatiques

Quand l'abattant est utilisé

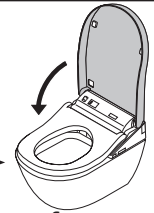
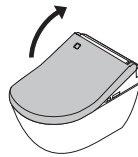

L'abattant se ferme (environ 90 secondes après que l'utilisateur se soit levé de la lunette.)

Pour uriner debout

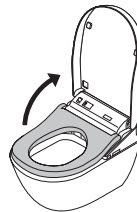
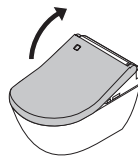

L'abattant s'ouvre

\* Ouvrez la lunette avec la télécommande.

## VEILLEUSE

Veilleuse

S'allume en mode moyen



S'allume en mode fort



S'allume en mode moyen (au bout de 90 secondes environ)



\*2 L'eau sort de la buse.

## Lorsque vous éloignez

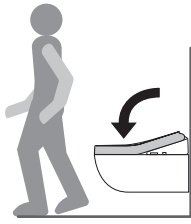

Si la buse s'est salie pendant son utilisation, vous pouvez la faire sortir pour pouvoir la nettoyer.

- Nettoyer la buse (page 32)

## Remarque

## Modifier les réglages

PURIFICATEUR D'AIR  
MARCHE / ARRÊT (page 40)

- Le détecteur de présence peut éventuellement rencontrer quelques difficultés de fonctionnement lorsque la température ambiante dépasse 30°C. (Dans ce cas, ouvrez l'abattant à la main.)
- La lunette ne pas s'ouvrir automatiquement dans les 15 secondes qui suivent sa fermeture manuelle ou par télécommande. (Dans ce cas, ouvrez l'abattant à la main.)
- L'abattant se fermera au bout d'environ 5 minutes si vous n'êtes pas assis sur la lunette ou si vous vous y asseyez brièvement ou si vous êtes debout devant la cuvette.

- OUVERTURE / FERMETURE AUTOMATIQUE MARCHE / ARRÊT
- DÉLAI D'OUVERTURE AUTOMATIQUE (15, 30 ou 90 secondes)
- DÉLAI D'OUVERTURE AUTOMATIQUE (25 ou 90 secondes)
- Ouverture automatique de l'abattant ou de la lunette et de l'abattant (page 38)

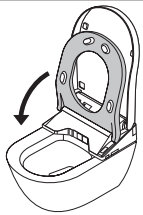

L'abattant et la lunette se ferment  
(environ 90 secondes après que l'utilisateur se soit éloigné de la lunette.)

S'allume en mode faible  
(s'éteint au bout de 5 secondes environ.)



- VEILLEUSE MARCHE / ARRÊT (page 42)

# Réglage de la température (eau chaude / lunette / séchage à air c...

Vous pouvez régler la température ou mettre le réglage sur « ARRÊT ».

**1** Appuyez **TEMP**

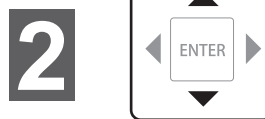

Utilisez  pour sélectionner l'élément que vous voulez régler.

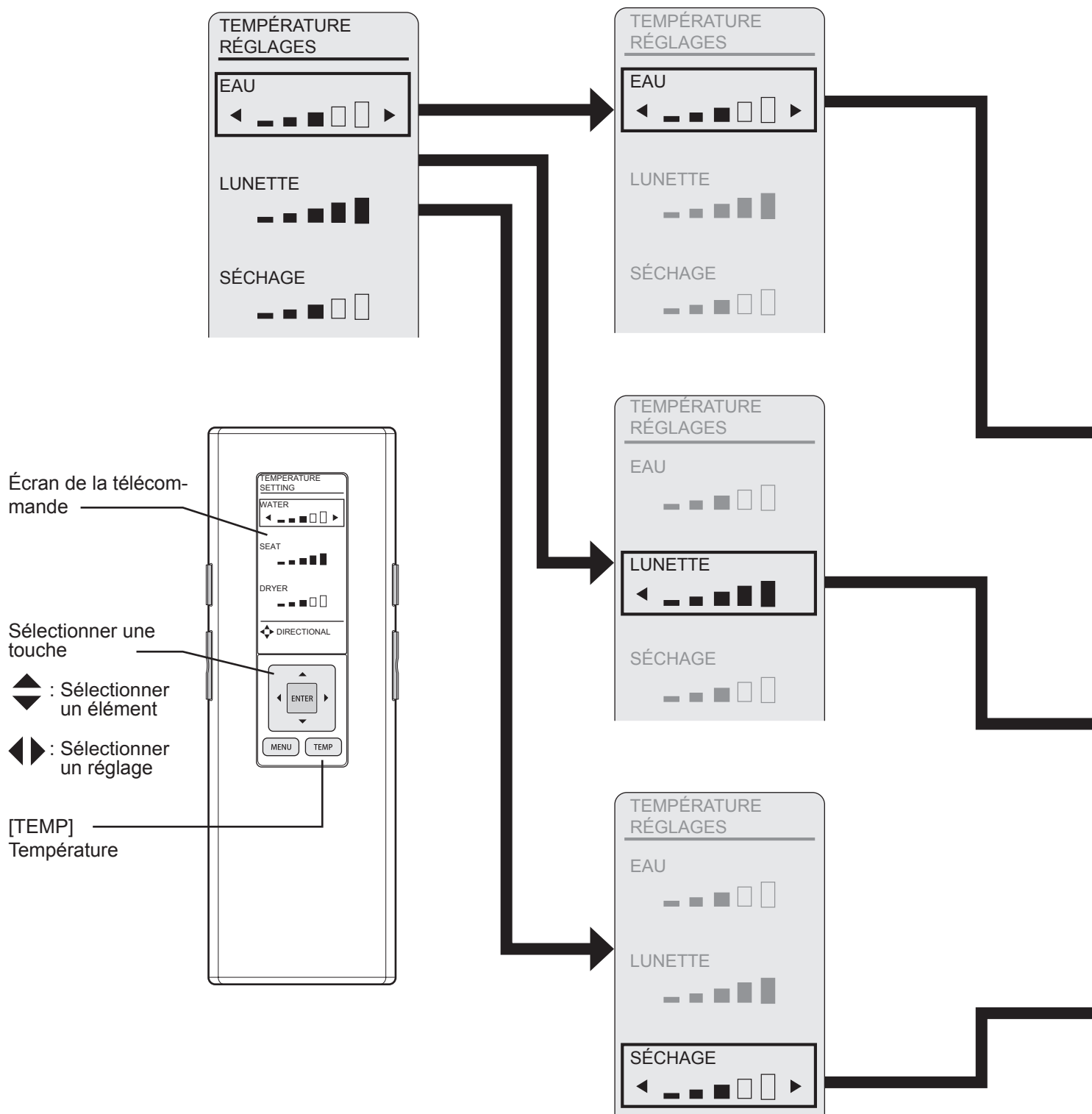

**3**

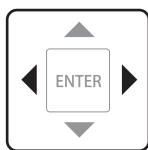

Utilisez  pour sélectionner l'élément que vous voulez régler.

< Réglage terminé >



**Température de l'eau chaude**

◀ appuyez jusqu'à l'affichage de « ARRÊT ».

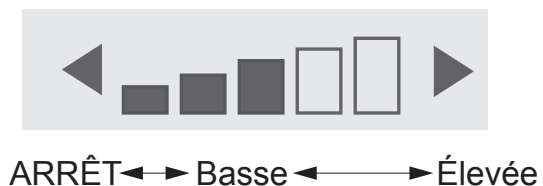

**Lunette Température**

◀ appuyez jusqu'à l'affichage de « ARRÊT ».

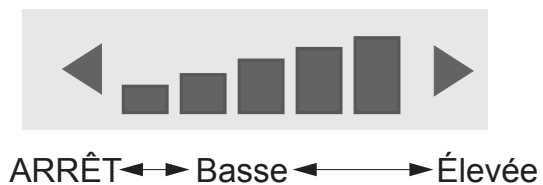

**Température du séchage à air chaud**

Basse ← → Élevée



\* Afin d'éviter la condensation, la température ne baisse pas au-dessous de 20°C, même si le réglage est sur « ARRÊT »

# Fonctions économie d'énergie (modes)





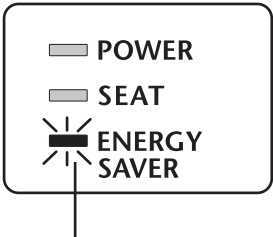
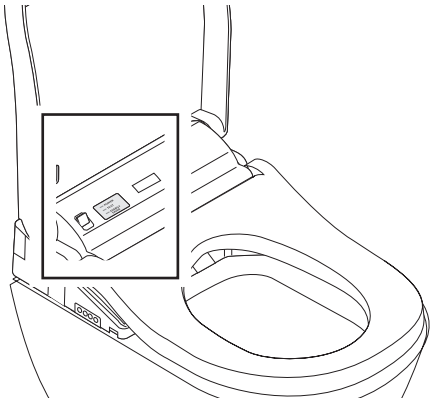
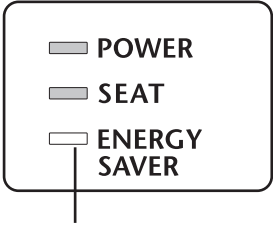

Lorsque vous n'utilisez pas vos toilettes, vous pouvez économiser de l'énergie en baissant la température de la lunette (ou en mettant le chauffage sur « ARRÊT »).

- Le système met environ 10 jours pour s'apercevoir que la cuvette est relativement peu utilisée.

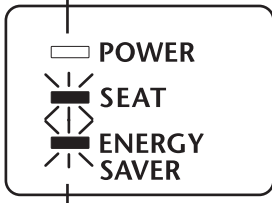
Mode	Situation	Lorsque la fonction économie d'énergie est activée	
		Écran principal	
<b>AUTOMATIQUE ÉCONOMIE D'ÉNERGIE</b>	<p><b>Vous souhaitez économiser de l'énergie mais vous ne voulez pas que la lunette soit froide</b></p> <p>Le VICLEAN<sup>®</sup> retient les heures de faible utilisation et abaisse automatiquement la température de la lunette.</p>	 <p>Vert</p>	→
<b>MINUTERIE ÉCONOMIE D'ÉNERGIE</b>	<p><b>Vous souhaitez réaliser des économies d'énergie uniquement aux heures pré-réglées.</b></p> <p>Le chauffage s'éteindra automatiquement chaque jour pendant la durée (3 heures, 6 heures, 9 heures) que vous avez définie pour réaliser des économies d'énergie.</p>		→
<b>AUTOMATIQUE ÉCONOMIE D'ÉNERGIE + MINUTERIE ÉCONOMIE D'ÉNERGIE</b>	<p><b>Vous souhaitez économiser beaucoup d'énergie avec le système automatique d'économie d'énergie et avec la minuterie d'économie d'énergie</b></p> <p>Si la fonction minuterie d'économie d'énergie et le système automatique d'économie d'énergie sont tous les deux activés, le système automatique d'économie d'énergie se met en marche lorsque la minuterie d'économie d'énergie s'arrête.</p>	<p><b>Si la fonction économie d'énergie n'est pas activée</b></p>  <p>Arrêt</p>	→

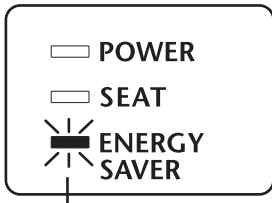
- La lunette est temporairement chauffée lorsque vous vous asseyez dessus même quand son chauffage est réglé sur « Low » (bas) ou sur « Off » (arrêt).



Lorsque la fonction économie d'énergie est en marche		Entfällt in FR			Entfällt in FR		
Chauffage de la lunette		24	6	8	17	21	24
<p>Vert</p>  <p>Orange</p>	 <p>Basse</p>	<p>Exemple : peu d'utilisation entre 21h00 et 6h00</p> <p style="text-align: center;"><b>Température pré réglée *1</b></p> <p>Basse Température *2</p> <p style="text-align: right;">Basse Température *2</p>					
 <p>Vert</p>	 <p>ARRÊT</p>	<p>Exemple : de 8h00 à 17h00</p> <p style="text-align: center;">Température pré réglée *1</p> <p style="text-align: center;"><b>ARRÊT *3</b></p> <p style="text-align: right;">Température pré réglée *1</p>					
<ul style="list-style-type: none"> <li>Avec minuterie d'économie d'énergie : Même affichage par diodes que la minuterie d'économie d'énergie (voir ci-dessus)</li> <li>Avec système automatique d'économie d'énergie : Même affichage par diodes que la minuterie d'économie d'énergie</li> </ul>	 <p>Basse</p>  <p>ARRÊT</p>	<p>Exemple : Lorsque la minuterie d'économie d'énergie et le système d'économie d'énergie sont utilisés en même temps</p> <p style="text-align: center;">Température pré réglée *1</p> <p>Basse température *2</p> <p style="text-align: center;"><b>ARRÊT *3</b></p> <p style="text-align: right;">Température pré réglée *1</p> <p style="text-align: right;">Basse température *2</p>					

**Fonctionnement**

\*1 La température de la lunette pré réglée à la page 22.

\*2 La durée pendant laquelle le chauffage de la lunette est réglée sur une température basse par le système automatique d'économie d'énergie.

\*3 La durée pendant laquelle le chauffage de la lunette est éteint (« ARRÊT »).

**Réglages économie d'énergie pages 26 et 27**

# Fonctions économie d'énergie (réglages)

Indiquez l'heure à laquelle la fonction automatique d'économie d'énergie doit se mettre en marche.

**1** Appuyez sur **MENU**

**2** Sélectionner « ÉCONOMIE D'ÉNERGIE » avec  et ensuite appuyer sur [ENTER].

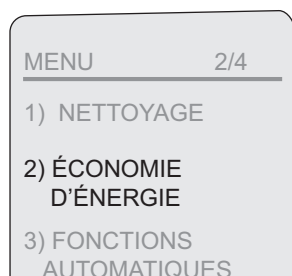

ENTER

ÉCONOMIE  
AUTOMATIQUE  
D'ÉNERGIE

MINUTERIE  
ÉCONOMIE  
D'ÉNERGIE

ÉTEINDRE  
ÉCONOMIE  
D'ÉNERGIE

Écran de la télécom-  
mande

Sélectionner une  
touche

 : Sélectionner  
un élément

 : Sélectionner  
un réglage

[ENTER]  
[MENU]

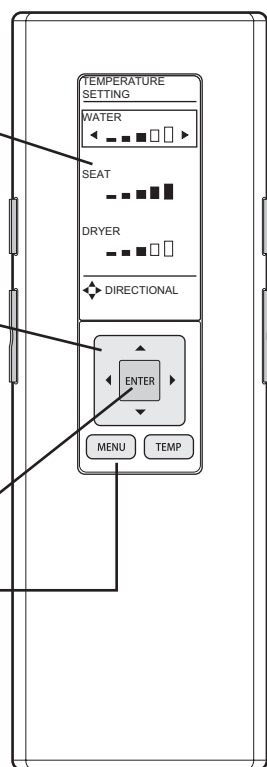

La diode de l'ÉCONOMIE D'ÉNERGIE est allumée (verte) lorsque la fonction économie d'énergie est activée.

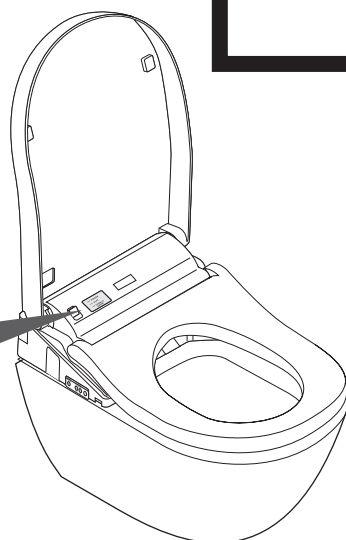
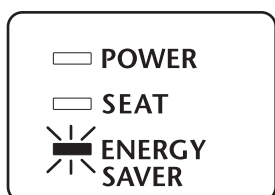

**3**

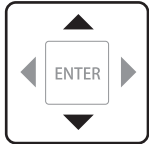

Sélectionner « ÉCONOMIE AUTOMATIQUE D'ÉNERGIE » avec



**4**

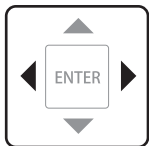

Sélectionner « MARCHÉ / ARRÊT » avec puis appuyer ensuite sur [ENTER].

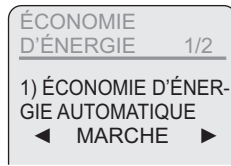

Appuyez sur **MENU** pour revenir en arrière.

**3**

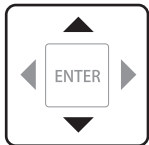

Sélectionner « MINUTERIE ÉCONOMIE » avec

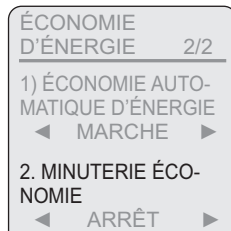

**4**

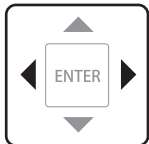

Avec sélectionner « 3h », « 6h », « 9h » ou « ARRÊT » et puis appuyer sur [ENTER].

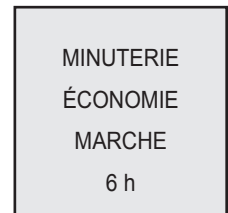
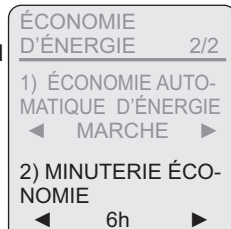

Appuyez sur **MENU** pour revenir en arrière.

- Pour modifier l'heure de la minuterie économie d'énergie → indiquez l'heure de départ pour la minuterie économie d'énergie.

Dans la phase **4** du processus décrit ci-dessus, sélectionnez « ARRÊT » pour éteindre la fonction économie d'énergie et appuyer ensuite sur [ENTER].

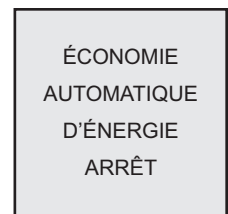

Appuyez sur **MENU** pour revenir en arrière.

# Entretien



## ATTENTION

**Retirez toujours la fiche d'alimentation hors de la prise de courant avant toute intervention de nettoyage, d'entretien ou d'examen de la cuvette.**

Coupez toujours le commutateur d'alimentation électrique dans le tableau de distribution. (Royaume-Uni)

- Vous risquez sinon de subir une décharge électrique ou de causer un dysfonctionnement de la cuvette. \* Sauf en mode « nettoyage de la buse ».

[Royaume-Uni]

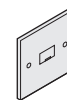

Armoire de commande

**Enlevez régulièrement la poussière sur les pôles et les autres parties de la fiche d'alimentation.**

- Retirez la fiche d'alimentation et essuyez-la avec un chiffon sec.
- Enfoncez la fiche d'alimentation à fond.
- Tirez sur la fiche d'alimentation pour la débrancher.
- Vous risquez d'endommager la fiche d'alimentation ainsi que le câble si vous tirez sur lui.

### Fiche d'alimentation (à effectuer tous les mois)

**1**

Retirez la fiche d'alimentation et essuyez-la avec un chiffon sec.

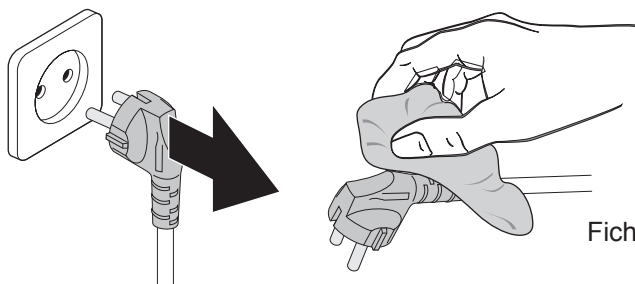

Fiche d'alimentation  
(page 15)

**2**

Branchez la fiche d'alimentation.

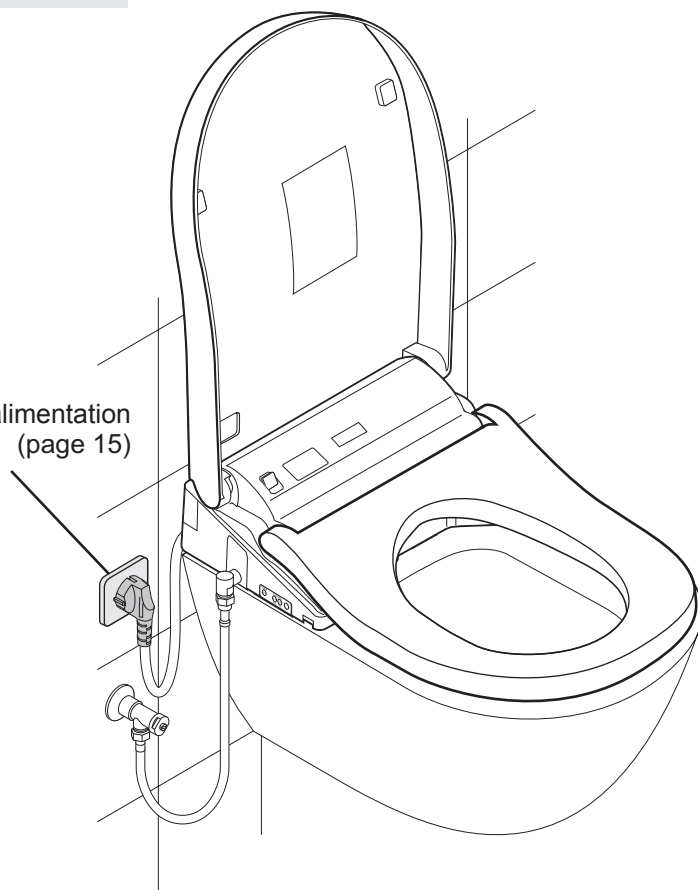
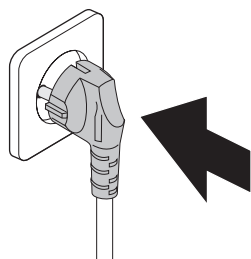

Lorsque la fiche d'alimentation vient d'être introduite dans la pris de courant, l'abattant ne s'ouvre automatiquement qu'au bout de 10 à 60 secondes (car l'appareil se trouve encore dans la phase de démarrage).

Vous pouvez, pendant ce laps de temps, ouvrir et fermer l'abattant manuellement.



N'utilisez ni un chiffon sec ni du papier hygiénique pour essuyer les parties en matière plastique. (Risque de dégâts).

## Unité principale (à effectuer tous les jours)



Chiffon doux et humide



- Papier hygiénique
- Chiffon sec
- Éponges à récurer en nylon (risque de causer des dégâts)

**1**

Retirez la fiche d'alimentation. (page 15)

Coupez le commutateur d'alimentation électrique dans le tableau de distribution. (Royaume-Uni)

**2**

Essuyez avec un chiffon doux, humide et parfaitement essoré.

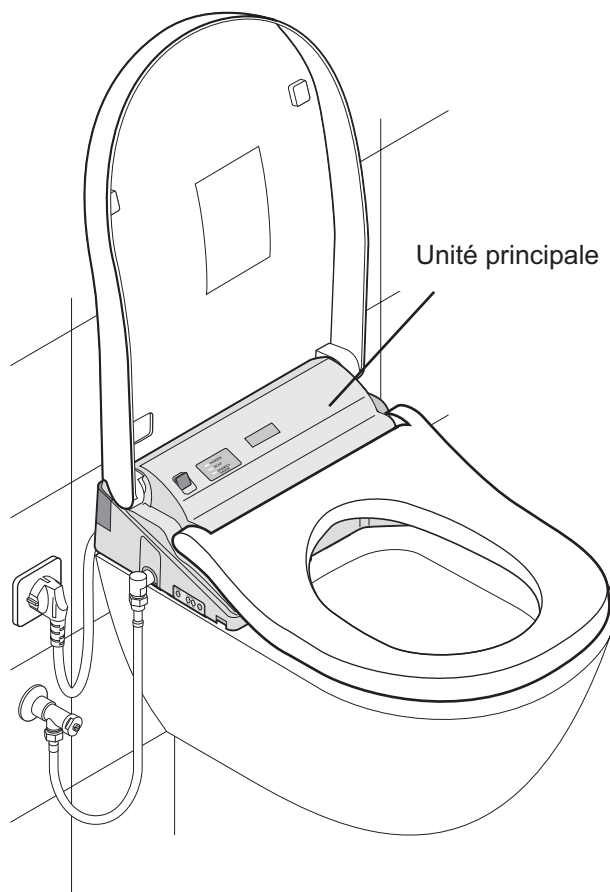

### Si les salissures sont importantes

- Nettoyez avec un chiffon imprégné d'un détergent domestique neutre dilué et essuyez ensuite avec un chiffon humide.



- Détergents de cuisine au pH neutre



- Diluants à peintures
- Benzène
- Détergents abrasifs à base de poudre

**3**

Branchez la fiche d'alimentation. (page 15)

Activez le commutateur d'alimentation électrique dans le tableau de distribution. (Royaume-Uni)

## Avertissement !

- Le VICLEAN<sup>®</sup> est un appareil électrique. L'eau ne doit pas y rentrer, et aucun détergent ne doit rester dans l'espace entre l'unité principale et la cuvette elle-même. (Sous peine d'endommager les parties en matière plastique ou de causer un dysfonctionnement.)
- Si vous utilisez un détergent sanitaire pour nettoyer votre cuvette, rincez le à grande eau dans les 3 minutes qui suivent et laissez la lunette et l'abattant ouverts.
- Essuyez les restes de détergents dans la cuvette. (Des vapeurs du détergent sanitaire émanant de la cuvette et qui atteignent l'unité principale peuvent causer des dysfonctionnements.)
- N'exercez pas de pression ni de traction excessives sur le cache de la buse ou sur l'orifice du séchage par air chaud. (Vous risqueriez de les endommager ou de provoquer un dysfonctionnement.)

# Entretien

## Espace entre l'unité principale et l'abattant (à nettoyer tous les mois)

Le nettoyage sera plus facile si vous retirez l'abattant.

- 1** Retirez la fiche d'alimentation. (page 15)  
Coupez le commutateur d'alimentation électrique dans le tableau de distribution. (Royaume-Uni)

**A** : Tirez le côté gauche vers l'extérieur.



**B** : Séparez la charnière de la broche et tirez vers le haut.



**C** : Retirez le côté droit.

Essuyez avec un chiffon doux, humide et parfaitement essoré.

- 2** Remettre l'abattant en place.

**D** : Assemblez la broche et la charnière sur le côté droit.



**A** : Tirez le côté gauche vers l'extérieur tout en



**E** : assemblant la charnière et la broche.  
\* Prenez garde à ne pas vous coincer les doigts pendant cette opération.

- 3** Branchez la fiche d'alimentation (page 15).  
Activez le commutateur d'alimentation électrique dans le tableau de distribution. (Royaume-Uni)

Ouvrez et fermez l'abattant pour vérifier si vous l'avez correctement remis en place.

### Enlever et remettre en place

#### Utilisez vos deux mains

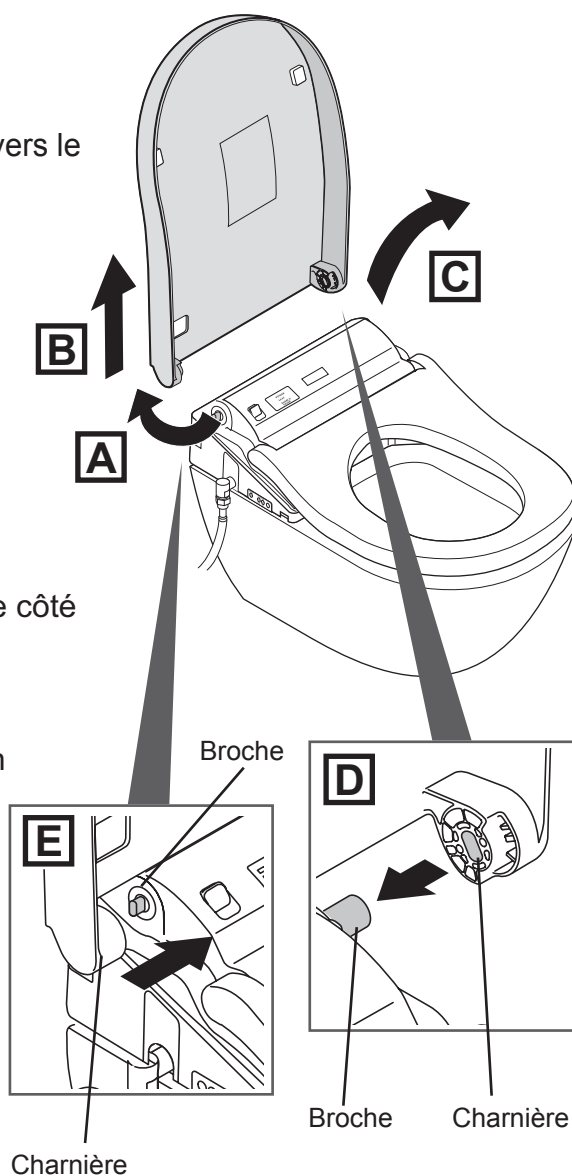

## Filtre anti-odeurs (à nettoyer tous les mois)

Si vous sentez des odeurs

- 1** Retirez la fiche d'alimentation. (page 15)  
Coupez le commutateur d'alimentation électrique dans le tableau de distribution. (Royaume-Uni)

- 2** Retirez le filtre anti-odeurs.
  - Tirez sur la poignée vers l'extérieur.
  - Ne tirez pas trop fort. (Vous risqueriez de l'endommager ou de provoquer un dysfonctionnement.)

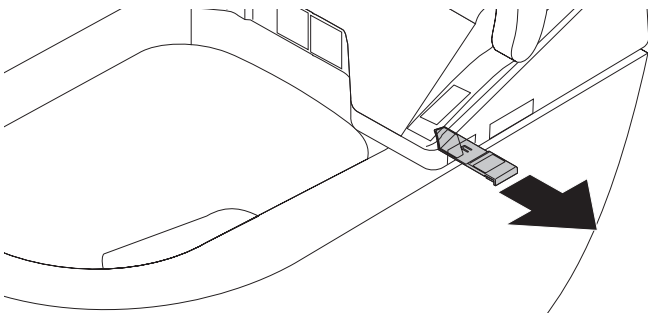

- 3** Nettoyez le filtre avec une brosse à dents par exemple.
  - Si vous le lavez, faites le bien sécher avant de le remettre en place.

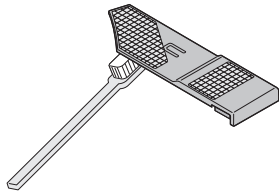

- 4** Remettez le filtre anti-odeurs en place.
  - Appuyez fortement jusqu'à entendre un clic.

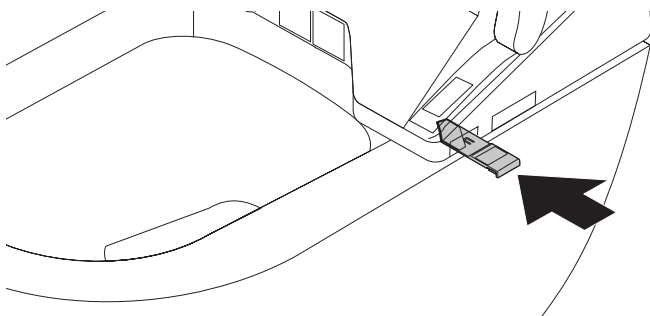

- 5** Branchez la fiche d'alimentation (page 15).  
Activez le commutateur d'alimentation électrique dans le tableau de distribution. (Royaume-Uni)

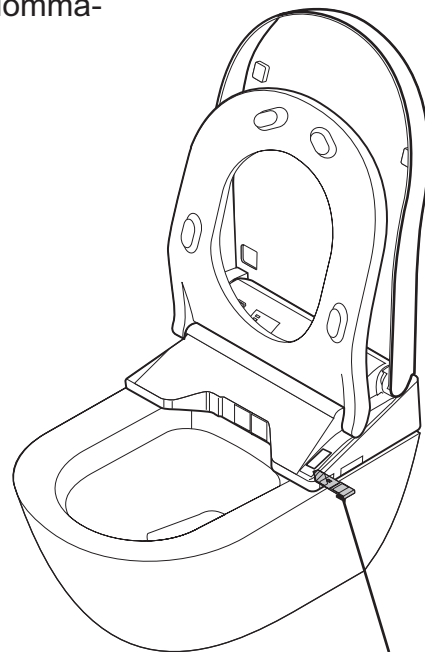

Filtre anti-odeurs

# Entretien

## Buse (à nettoyer tous les mois)

Nettoyage de la buse – Si vous remarquez qu'elle n'est pas propre

- 1** Faites sortir la buse.
- Servez-vous des touches qui se trouvent au dos de la télécommande.

- (1) Appuyez sur [MENU].
- (2) Sélectionnez « NETTOYAGE » avec  .  
Appuyez sur [ENTER].

- (3) Sélectionnez « MODE NETTOYAGE BUSE »  
« MARCHE / ARRÊT » avec  .  
Appuyez sur [ENTER].

- La buse apparaît et est nettoyée par un filet d'eau.
- La buse se rétracte à nouveau automatiquement dans son logement au bout d'environ 5 minutes.

- 2** Essuyez avec un chiffon doux et mouillé.
- N'exercez pas de pression ni de traction excessives sur la buse. (Vous risqueriez de l'endommager ou de provoquer un dysfonctionnement.)

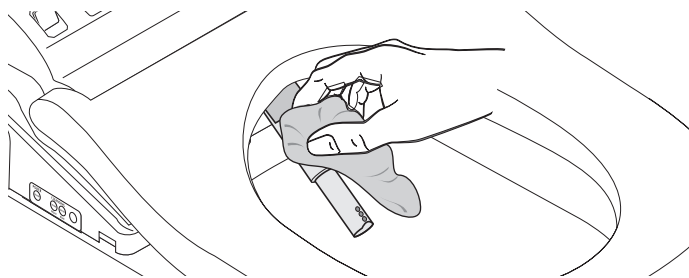

- 3** Appuyez sur [STOP] au recto de la télécommande.
- La buse se rétracte.

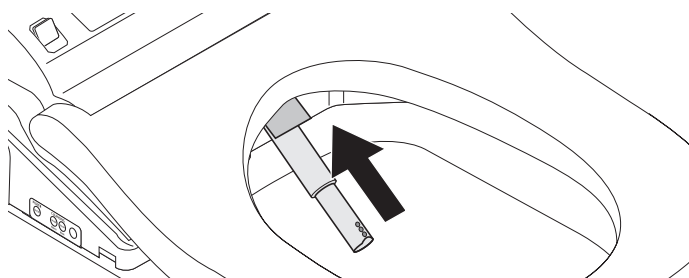

Chiffon doux et humide



- Papier hygiénique
- Chiffon sec
- Éponges à récurer en nylon (Risque de dégâts).

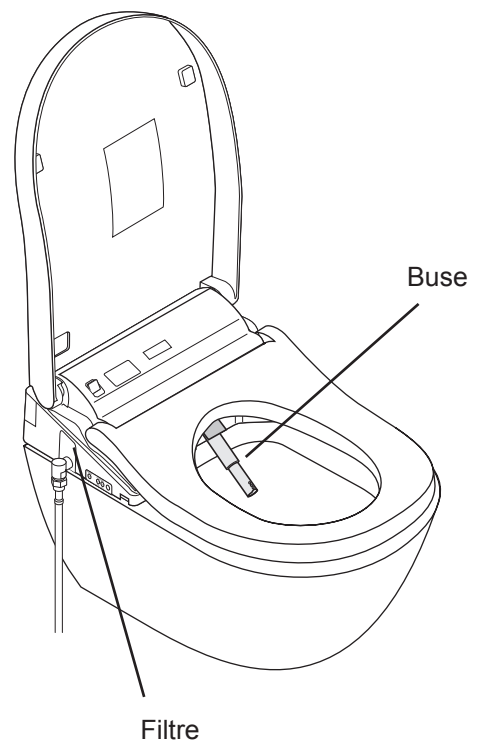



## Nettoyage du filtre (à effectuer tous les 6 mois)

Si vous avez l'impression que la pression de l'eau a diminué

- 1** Fermez le robinet d'arrêt.
- L'arrivée d'eau est interrompue.

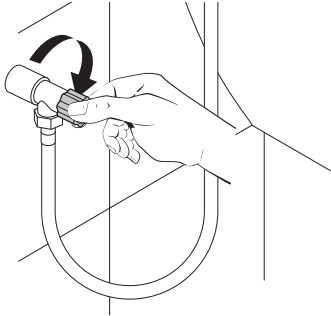

### ATTENTION



Ne retirez pas le filtre lorsque le robinet d'arrêt est ouvert.  
(De l'eau pourrait s'écouler.)

- 2** Faites sortir la buse.
- Servez-vous des touches qui se trouvent au dos de la télécommande.

- (1) Appuyez sur [MENU].
- (2) Sélectionnez « NETTOYAGE » avec .

Appuyez sur [ENTER].

- (3) Sélectionnez « MODE NETTOYAGE BUSE » « MARCHÉ / ARRÊT » avec .

Appuyez sur [ENTER] pour faire sortir la buse de son logement.

Appuyez à nouveau sur [ENTER] pour faire retourner la buse dans son logement. (Enlevez la pression dans la conduite d'arrivée d'eau).

- 3** Retirez la fiche d'alimentation. (page 15)  
Coupez le commutateur d'alimentation électrique dans le tableau de distribution. (Royaume-Uni)

- 4** Retirez le couvercle et le filtre.
- Enlevez à l'aide d'un tournevis plat et ensuite tirez.

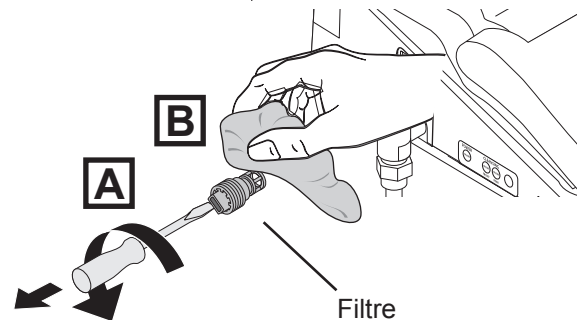
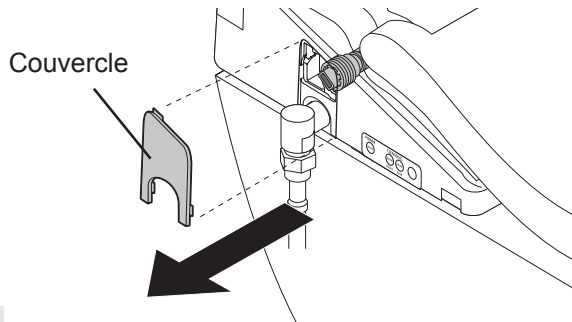

- 5** Nettoyez avec une brosse à dents par exemple.
- Éliminez aussi la poussière qui se serait éventuellement déposée sur l'orifice du filtre.

- 6** Remettez le filtre et son couvercle en place.
- Positionnez le filtre et vissez le à fond à l'aide d'un tournevis plat.

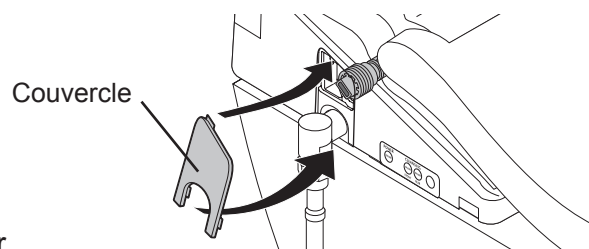

- 7** Branchez la fiche d'alimentation. (page 15)  
Activez le commutateur d'alimentation électrique dans le tableau de distribution. (Royaume-Uni)

- 8** Ouvrez le robinet d'arrêt. (page 15)

# Modifier les réglages (Liste des réglages)

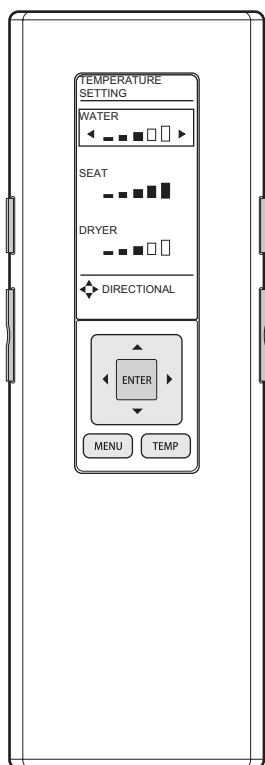

Types de réglages		
<b>FONCTIONS AUTOMATIQUES</b> Fonctions automatiques	<b>OUVERTURE / FERMETURE AUTOMATIQUE</b>	<b>OUVERTURE / FERMETURE AUTOMATIQUE</b>
		<b>FERMETURE AUTOMATIQUE TEMPS D'ATTENTE</b>
		<b>OUVERTURE AUTOMATIQUE TEMPS D'ATTENTE</b>
		<b>LUNETTE / ABATTANT</b>
	<b>NETTOYAGE</b>	<b>PURIFICATEUR D'AIR</b>
	<b>ÉCLAIRAGE</b>	<b>VEILLEUSE</b>
<b>AUTRES RÉGLAGES</b> Autres réglages	<b>BIP</b>	
	<b>PROTECTION DES RÉGLAGES PERSONNELS</b>	
	<b>PROTECTION DES RÉGLAGES</b>	

Types de réglages	Réglages disponibles *	Réglages Pages de référence
<ul style="list-style-type: none"> <li>● Réglez si l'abattant doit s'ouvrir automatiquement</li> </ul>	<b>MARCHE / ARRÊT</b>	Page 38
<ul style="list-style-type: none"> <li>● Modifier le temps d'attente jusqu'à la fermeture automatique de l'abattant / de la lunette</li> </ul>	<b>25 SEC/90 SEC</b>	
<ul style="list-style-type: none"> <li>● Modifier le temps d'attente jusqu'à l'ouverture automatique de l'abattant / de la lunette après fermeture manuelle</li> </ul>	<b>15 SEC / 30 SEC / 90 SEC</b>	
<ul style="list-style-type: none"> <li>● Ouvrir et fermer automatique l'abattant / Ouvrir et fermer automatiquement la lunette et l'abattant</li> </ul>	<b>ABATTANT / LUNETTE · ABATTANT</b>	
<ul style="list-style-type: none"> <li>● Régler si l'air doit être automatiquement purifié après avoir été assis sur la lunette</li> </ul>	<b>MARCHE / ARRÊT</b>	Page 40
<ul style="list-style-type: none"> <li>● Régler si la veilleuse doit être activée</li> </ul>	<b>MARCHE / ARRÊT</b>	Page 42
<ul style="list-style-type: none"> <li>● Régler si un bip sonore doit retentir</li> </ul>	<b>MARCHE / ARRÊT</b>	Page 44
<ul style="list-style-type: none"> <li>● Régler si les réglages personnels doivent être protégés par un verrouillage d'accès</li> </ul>	<b>MARCHE / ARRÊT</b>	
<ul style="list-style-type: none"> <li>● Régler si le verrouillage d'accès doit être activé</li> </ul>	<b>MARCHE / ARRÊT</b>	

\* Les pré-réglages sont repérés par le texte en noir.

# Modifier les réglages (OUVERTURE / FERMETURE AUTOMATIQUE)

**1** Appuyez sur **MENU**

**2** Sélectionnez « FONCTIONS AUTOMATIQUES » avec  et appuyez ensuite sur [ENTER]

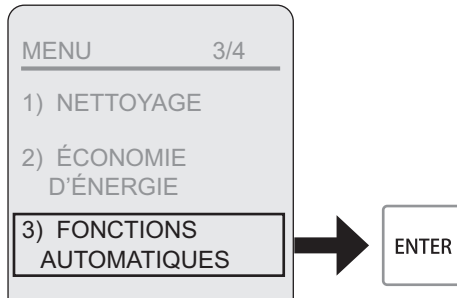

**3** Sélectionnez « FONCTIONS AUTOMATIQUES » avec  et appuyez ensuite sur [ENTER]

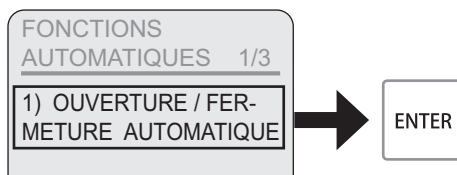

Régler si l'abattant doit être ouvert automatiquement

**OUVERTURE / FERMETURE AUTOMATIQUE**

---

La durée se modifie jusqu'à ce que l'abattant / la lunette se ferme automatiquement (25 SEC. ou 90 SEC.) \* 2

**FERMETURE AUTOMATIQUE TEMPS D'ATTENTE \* 1**

Écran de la télécommande

Sélectionner une touche

 : Sélectionner un élément

 : Sélectionner un réglage

[ENTER]  
[MENU]

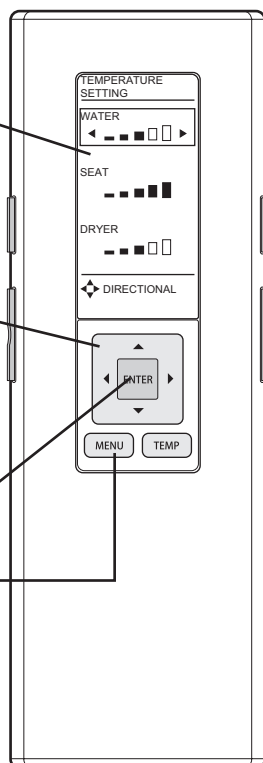

Éléments réglés sur cet écran

- 1) OUVERTURE / FERMETURE AUTOMATIQUE
- 2) FERMETURE AUTOMATIQUE TEMPS D'ATTENTE

4

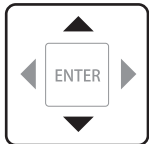

Sélectionnez « FONCTIONS AUTOMATIQUES » avec .

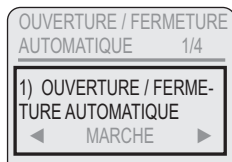

5



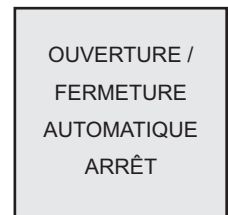

Sélectionnez « MARCHE / ARRÊT » avec  et appuyez ensuite sur [ENTER].

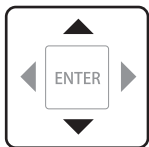

Appuyez sur  pour revenir en arrière.

4



Sélectionnez « FERMETURE AUTOMATIQUE TEMPS D'ATTENTE » avec .

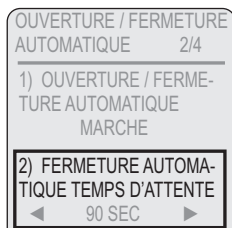

5

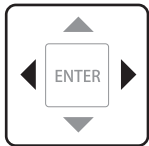

Sélectionnez avec  « 25 SEC » ou « 90 SEC » et appuyez ensuite sur [ENTER].

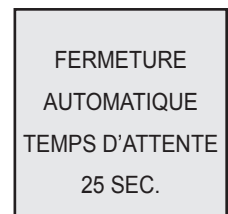
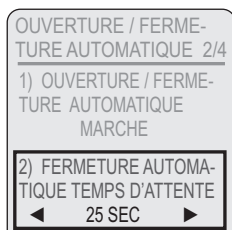

Appuyez sur  pour revenir en arrière.

\*1 Cette opération ne peut pas être effectuée si « OUVERTURE / FERMETURE AUTOMATIQUE » est sur « ARRÊT ».

\*2 Avec un réglage à 25 secondes, l'abattant / la lunette ne s'ouvrent pas automatiquement pendant environ 15 secondes après avoir été fermés automatiquement.

# Modifier les réglages (OUVERTURE / FERMETURE AUTOMATIQUE)

**1** Appuyez sur **MENU**

**2** Sélectionnez « FONCTIONS AUTOMATIQUES » avec  et appuyez ensuite sur [ENTER]

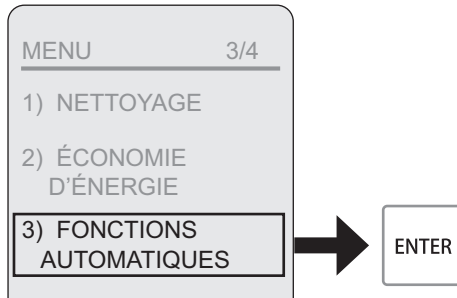

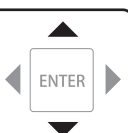
**3** Sélectionnez  « OUVERTURE / FERMETURE AUTOMATIQUE » et appuyez ensuite sur [ENTER]

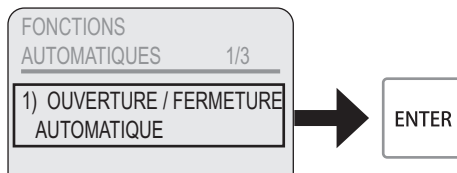

Écran de la télécommande

Sélectionner une touche

 : Sélectionner un élément

 : Sélectionner un réglage

[ENTER]

[MENU]

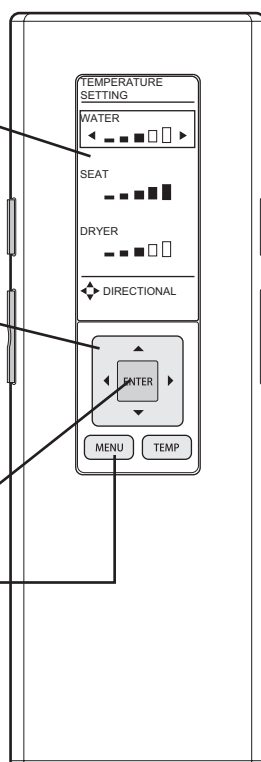

Éléments réglés sur cet écran

- 1) FERMETURE AUTOMATIQUE TEMPS D'ATTENTE
- 2) LUNETTE / ABATTANT

Modifier la durée jusqu'à l'ouverture automatique (15 SEC., 30 SEC. ou 90 SEC.) (après une fermeture manuelle)

**OUVERTURE AUTOMATIQUE TEMPS D'ATTENTE \* 1**

Ouvrir et fermer automatiquement uniquement l'abattant / Ouvrir et fermer automatiquement la lunette et l'abattant

**LUNETTE / ABATTANT \* 1**

4

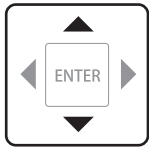

Sélectionnez « OUVERTURE AUTOMATIQUE TEMPS D'ATTENTE » avec .

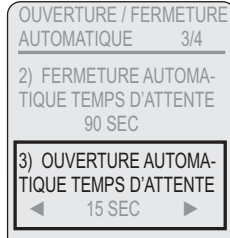

5

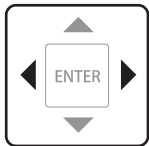

Sélectionnez avec « 15 SEC », « 30 SEC » ou « 90 SEC » et appuyez ensuite sur [ENTER].

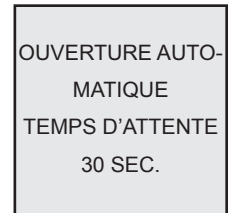
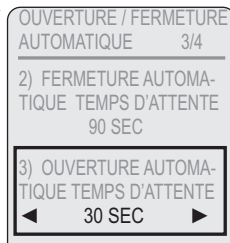

Appuyez sur pour revenir en arrière.

4

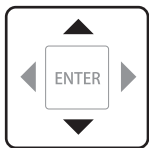

Sélection avec « LUNETTE / ABATTANT ».

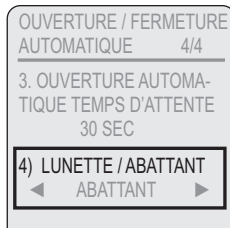

5

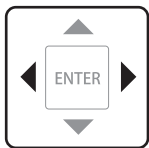

Sélectionnez avec « ABATTANT » ou sélectionnez « LUNETTE • ABATTANT » et appuyez ensuite sur [ENTER].

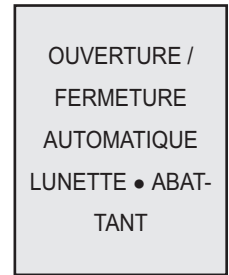
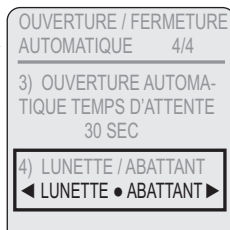

Appuyez sur pour revenir en arrière.

\*1 Cette opération ne peut pas être effectuée si « OUVERTURE / FERMETURE AUTOMATIQUE » est sur « ARRÊT ».

# Modifier les réglages (NETTOYAGE)

**1** Appuyez sur **MENU**

**2** Sélectionnez « FONCTIONS AUTOMATIQUES » avec  et appuyez ensuite sur [ENTER]

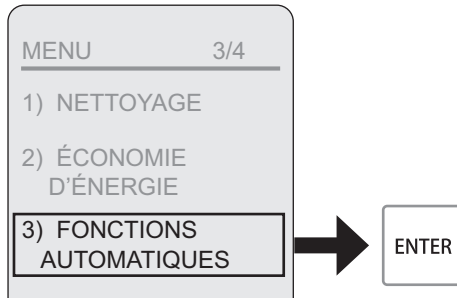

**3** Sélectionnez « NETTOYAGE » avec  et appuyez ensuite sur [ENTER].

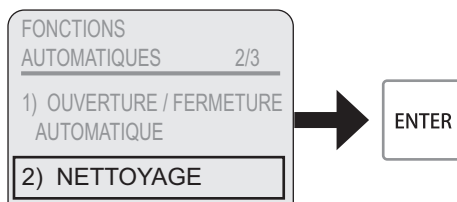

Réglez si une désodorisation automatique doit être effectuée après avoir été assis sur la lunette

**PURIFICATEUR D'AIR**

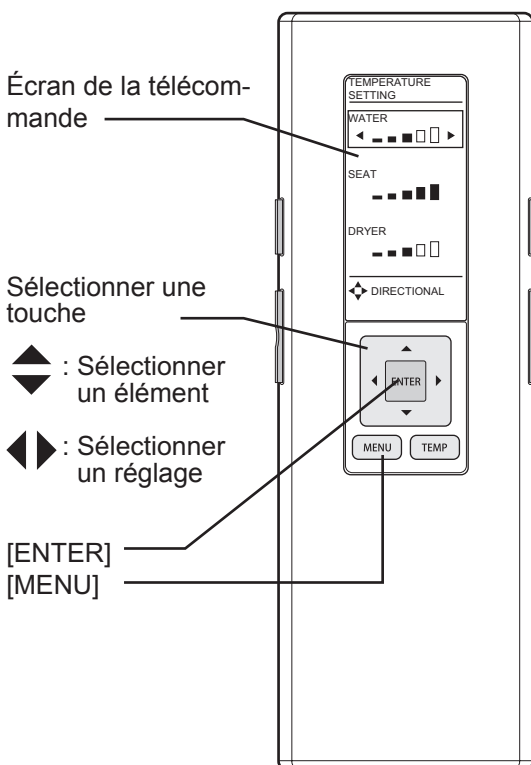

Éléments réglés sur cet écran  
1) PURIFICATEUR D'AIR



4

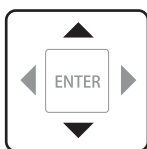

Sélectionnez  
« PURIFICATEUR  
D'AIR »  
avec 



5

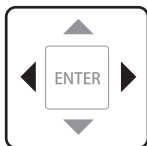

Sélectionnez  
« MARCHÉ / AR-  
RÊT » avec   
et appuyez ensuite  
sur [ENTER].



Appuyez sur  pour  
revenir en arrière.

# Modifier les réglages (ÉCLAIRAGE)

**1** Appuyez sur **MENU**

**2** Sélectionnez « FONCTIONS AUTOMATIQUES » avec  et appuyez ensuite sur [ENTER]

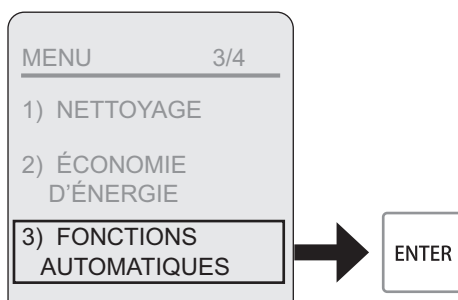

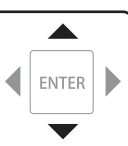
**3** Sélectionnez « ÉCLAIRAGE » avec  et appuyer ensuite sur [ENTER].

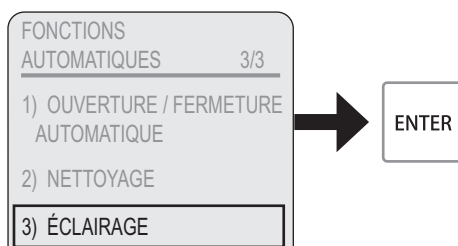

Régler si la veilleuse doit être activée

## VEILLEUSE

Écran de la télécommande

Sélectionner une touche

 : Sélectionner un élément

 : Sélectionner un réglage

[ENTER]  
[MENU]

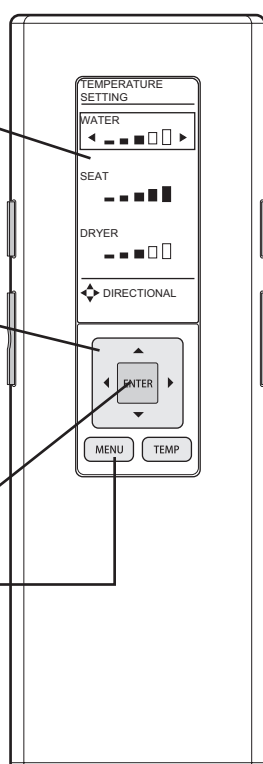

Éléments réglés sur cet écran  
1) VEILLEUSE

4

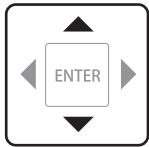

Sélectionnez  
« VEILLEUSE »  
avec .



5

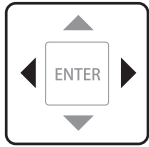



Sélectionnez  
« MARCHE / AR-  
RÊT » avec  et  
appuyez ensuite sur  
[ENTER].



Appuyez sur  pour  
revenir en arrière.

# Modifier les réglages (AUTRES RÉGLAGES)

**1** Appuyez sur 

**2**  Sélectionnez « AUTRES RÉGLAGES » avec  et appuyez ensuite sur [ENTER]

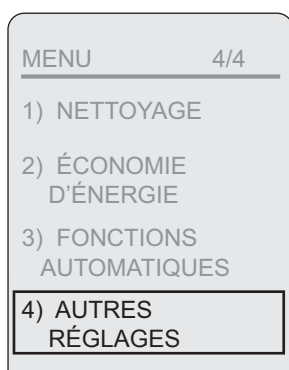

ENTER

Réglez si un bip sonore doit retentir

**BIP**

Régler si les réglages doivent être protégés par le verrouillage d'accès

**ACTIVER VERROUILLAGE**

Réglez si les réglages personnels doivent être protégés par un verrouillage d'accès.

**VERROUILLAGE D'ACCÈS PERSONNEL**

Écran de la télécommande

Sélectionner une touche

 : Sélectionner un élément

 : Sélectionner un réglage

[ENTER]  
[MENU]

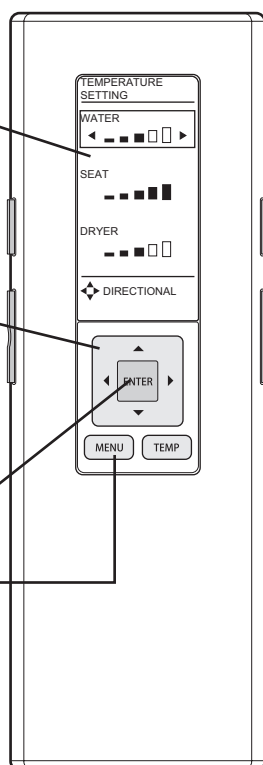

Éléments réglés sur cet écran  
1) BIP  
2) VERROUILLAGE D'ACCÈS PERSONNEL  
3) VERROUILLAGE D'ACCÈS

3

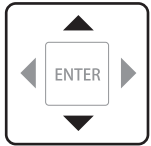

Sélectionnez « BIP » avec .

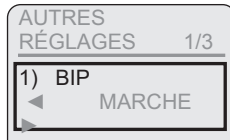

4



Sélectionnez « MARCHE / ARRÊT » avec  et appuyez ensuite sur [ENTER].

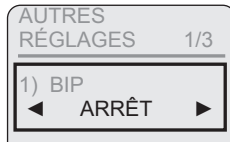

Appuyez sur  pour revenir en arrière.

3



Sélectionnez « ACTIVER VERROUILLAGE » avec .

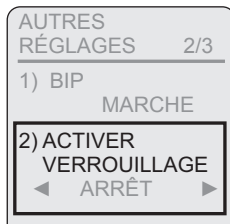

4

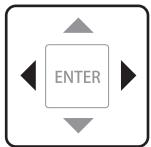

Sélectionnez « MARCHE / ARRÊT » avec  et appuyez ensuite sur [ENTER].

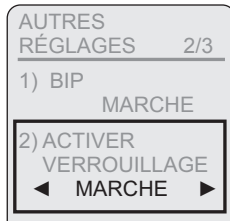

Appuyez sur  pour revenir en arrière.

5

Regardez l'affichage.





Affichage sur l'écran pendant le verrouillage d'accès

Annulation du verrouillage d'accès : appuyez au moins 2 secondes sur [ENTER].

\* Si vous désirez activer ultérieurement le verrouillage d'accès, vous devez reconfigurer le réglage.

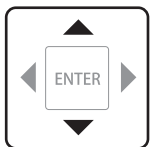
3



Sélectionnez « ACTIVER VERROUILLAGE » avec .

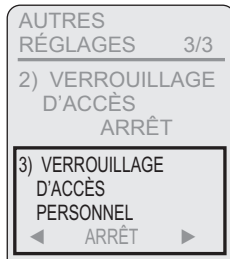

4



Sélectionnez « MARCHE / ARRÊT » avec  et appuyez ensuite sur [ENTER].

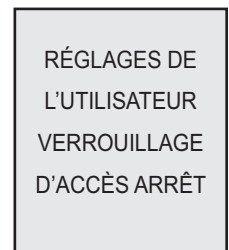
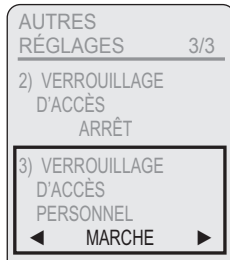

Appuyez sur  pour revenir en arrière.

# Que faire ?

## S'il n'est plus possible d'effectuer les réglages au moyen de la télécommande

- Il vous est également possible d'utiliser les touches du panneau de commande
- Il se peut que les piles soient vides. Remplacez les piles.

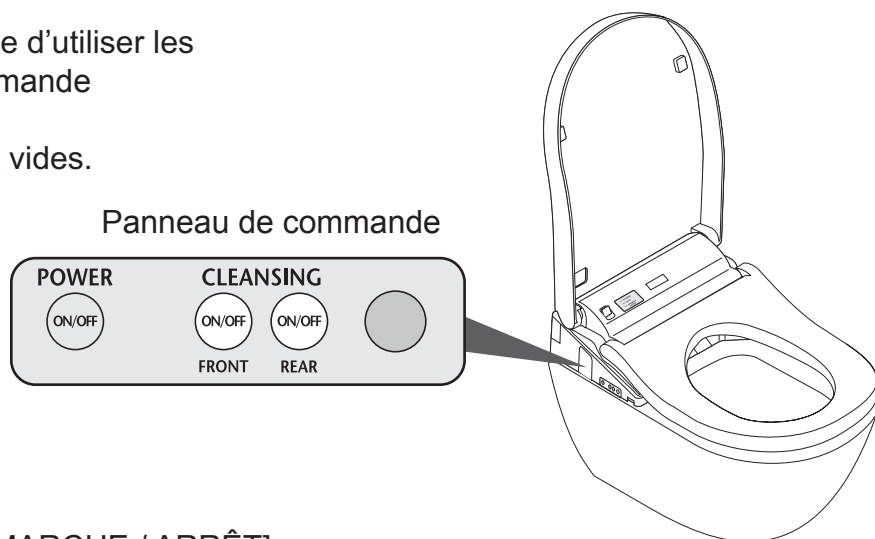

Remplacez les piles.

- 1** Appuyez sur [TENSION MARCHÉ / ARRÊT] sur le panneau de commande.
  - La diode de contrôle de la TENSION s'éteint.

- 2** Sortez la télécommande de son support. (page 14)

- 3** Ouvrez le couvercle et remplacez les piles AA. (page 14)

- 4** Remettez la télécommande dans son support.

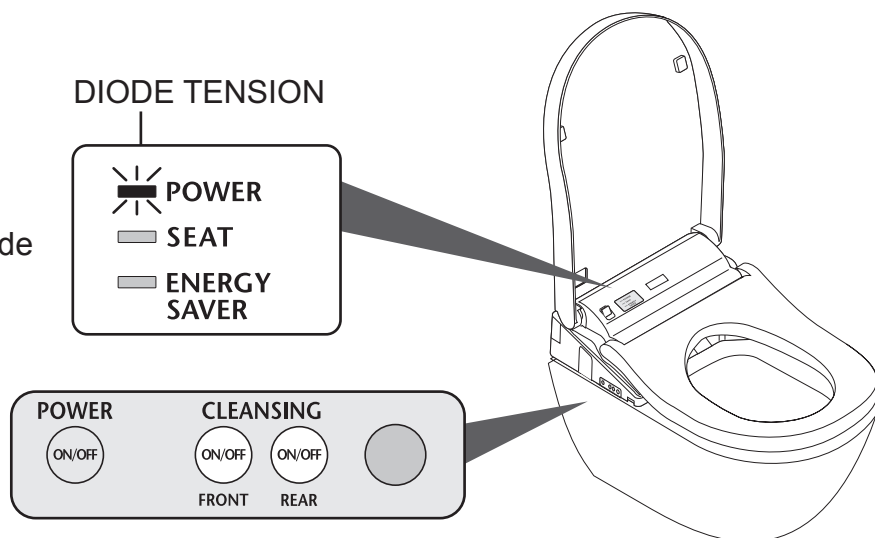

- 5** Appuyez sur [TENSION MARCHÉ / ARRÊT] sur le panneau de commande.
  - La diode de contrôle de la TENSION s'allume.

# Que faire ? (Prévention contre les dégâts du gel)

Vous devez prendre des mesures de protection contre le gel si la température ambiante est susceptible de descendre à 0°C ou au-dessous.

## Avertissement !

- N'utilisez pas la fonction économie d'énergie lorsque la température ambiante est susceptible de descendre à 0°C ou au-dessous. (La cuvette pourrait être endommagée par les effets du gel.)
- Chauffez la pièce dans laquelle se trouve la cuvette ou bien prenez d'autres mesures de protection contre le gel afin que la température ambiante ne descende pas au-dessous de 0°C.
- Réglez auparavant « OUVERTURE / FERMETURE AUTOMATIQUE » (page 36) sur « ARRÊT ».

## Protection contre les dégâts causés par le gel

Vidangez la conduite d'eau

**1** Fermez le robinet d'arrêt

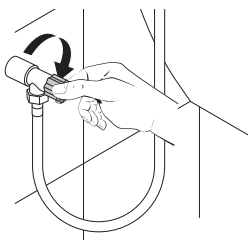

**2** Videz la buse.

1) Faites sortir la buse.

- Servez-vous des touches qui se trouvent au dos de la télécommande.

(1) Appuyez sur [MENU].

(2) Sélectionnez « NETTOYAGE » avec .

Appuyez sur [ENTER].

(3) Sélectionnez « MODE NETTOYAGE BUSE » « MARCHÉ / ARRÊT » avec .

Appuyez sur [ENTER] pour faire sortir la buse.

Appuyez à nouveau sur [ENTER] pour faire rentrer la buse. (Enlevez la pression dans la conduite d'arrivée d'eau).

2) Retirez la fiche d'alimentation. (page 15)

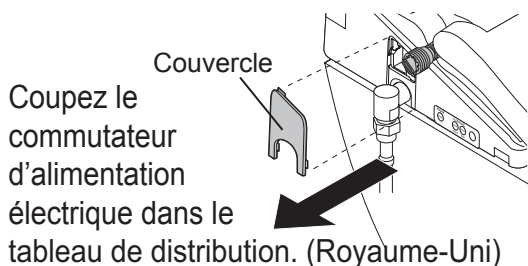

3) Retirez le cache et le filtre.

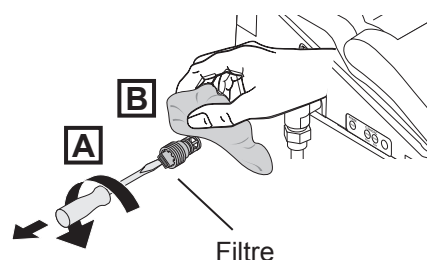

4) Après avoir vidangé l'eau, remettre le filtre et son couvercle.

- Positionnez le filtre et vissez-le avec un tournevis à tête plate.

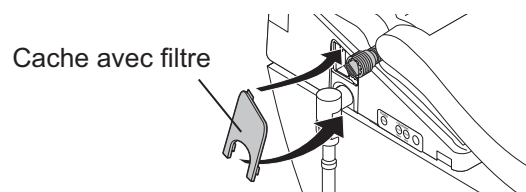

5. Branchez la fiche d'alimentation. (page 15)

Activez le commutateur d'alimentation électrique dans le tableau de distribution. (Royaume-Uni)

**3** Vérifiez si la diode TENSION de l'écran principal est allumée. (page 15)

**4** Réglez la température de la lunette sur « élevée ». (page 24) (Pour maintenir la température à un niveau constant.)

- Fermez ensuite la lunette et l'abattant.

**5** Remise en service du VICLEAN<sup>®</sup>

- Rétablissez l'arrivée de l'eau. (page 48)

# Que faire ? (Non utilisation de longue durée)

Vidangez la conduite d'eau si la cuvette ne doit pas être utilisée pendant un certain temps. (L'eau contenue dans le réservoir de chasse peut être souillée et provoquer par la suite des irritations cutanées ou d'autres problèmes.)

## Vidangez la conduite d'eau

**1** Fermez le robinet d'arrêt.  
(Phase **1** en page 47)

**2** Videz la buse.  
(Phases **2** (1) à (4) en page 49)

**3** Tirez sur le levier de la vidange d'eau.  
• L'eau s'écoule pendant environ 20 secondes à côté de la buse.

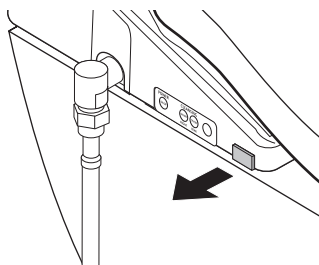

**4** Relâchez le levier de vidange d'eau pour qu'il revienne dans sa position initiale.

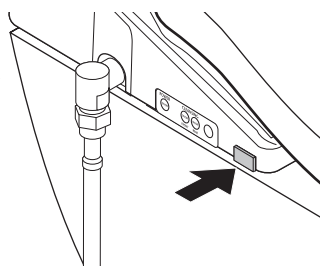

**5** Prendre les mesures appropriées pour l'eau qui est restée dans la cuvette. Vous pouvez diminuer le risque de gel en rajoutant un liquide antigel dans l'eau qui est restée au fond de la cuvette.

- Remise en service du VICLEAN<sup>®</sup>  
Rétablissez l'arrivée de l'eau.  
(voir ci-contre).

## Remettre de l'eau (Remise en service)

**1** Ouvrir le robinet d'arrêt.  
Assurez-vous que de l'eau ne sorte pas d'un tuyau ou de l'unité principale.

**2** Si l'appareil ne se met pas en marche  
Branchez la fiche d'alimentation  
(page 15).  
Activez le commutateur d'alimentation électrique dans le tableau de distribution. (Royaume-Uni)

**3** Vidangez l'eau de la buse.  
(1) Appuyez vers le bas sur le côté gauche de la lunette,  
(2) Appuyez sur la touche « LAVAGE ARRIÈRE » de la télécommande afin de vidanger l'eau qui se trouve dans la buse.  
Recueillez l'eau dans un gobelet en carton ou tout autre récipient.)

Si le reste d'eau a gelé et qu'elle ne peut pas sortir

- Chauffez la pièce dans laquelle se trouve la cuvette et entourez le tuyau d'arrivée d'eau ainsi que le robinet d'arrêt d'un chiffon préalablement trempé dans de l'eau chaude.



# Recherche d'erreurs

Essayez d'abord d'effectuer les actions décrites dans les pages 49 à 54. Si le problème persiste, adressez-vous au plombier, au distributeur ou à l'adresse qui figure en dernière page de cette notice d'utilisation.

- Le témoin NETTOYAGE ne s'allume pas (Il est nécessaire de remplacer des pièces → page 54)



## ATTENTION

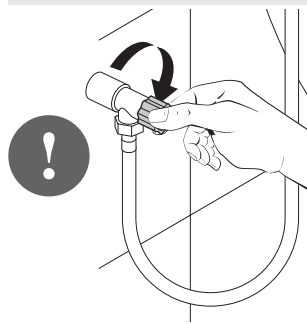

Fermez toujours le robinet d'arrêt lorsque vous constatez une fuite d'eau.

### Veuillez d'abord vérifier

#### La DIODE TENSION est-elle allumée ?

- La diode de contrôle s'allume-t-elle lorsque vous appuyez sur [TENSION MARCHÉ / ARRÊT] de l'unité principale ?
- Le commutateur d'alimentation électrique dans le tableau de distribution est-il activé ? Vérifiez s'il y a une panne de courant ou si le coupe-circuit a basculé sur « ARRÊT ».

#### La diode ÉCONOMIE D'ÉNERGIE est-elle allumée ?

- Lorsque la diode est allumée, la fonction économie d'énergie (page 24) est activée, ce qui explique pourquoi la température de la lunette peut être réduite ou le chauffage complètement arrêté.

#### La télécommande fonctionne-t-elle ?

- Les piles de la télécommande sont-elles vides ? → Remplacez les piles
- L'émetteur de la télécommande ou le récepteur de la télécommande est-il bloqué ? → Éliminez les obstacles, la saleté, les gouttes d'eau ou tous autres blocages.

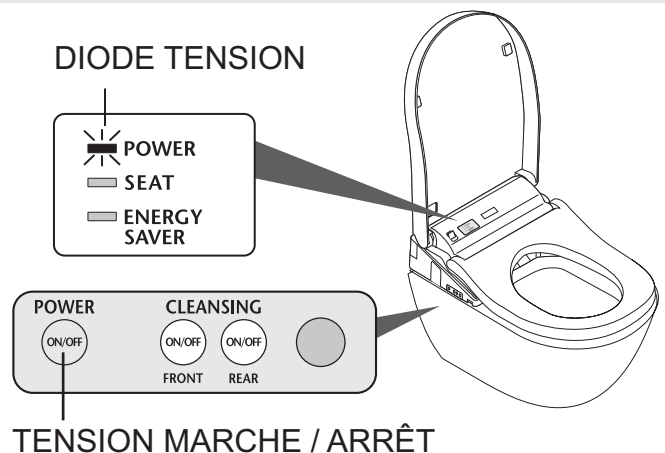
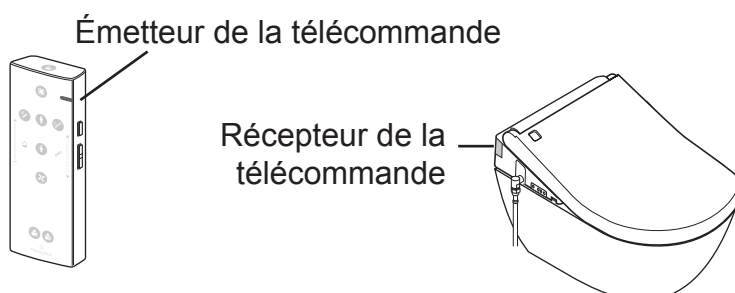

La télécommande fonctionne sur piles.

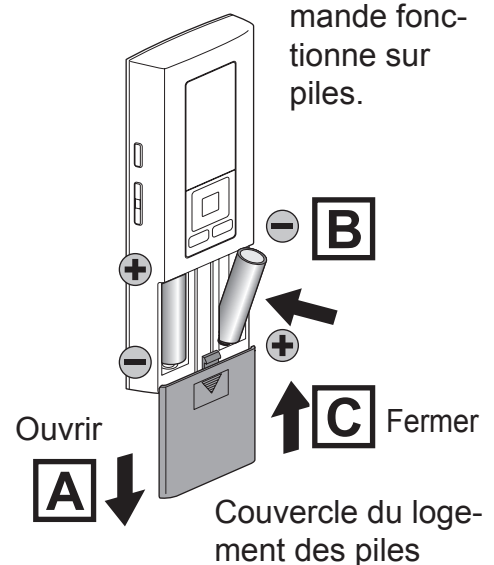

# Recherche d'erreurs

## Douchette et douchette dame, buse

Problème	Veillez vérifier	Pages de référence Page
La buse ne sort pas (ou l'eau n'arrive pas)	<ul style="list-style-type: none"> <li>Pouvez-vous effectuer les réglages à partir du panneau de commande ? (Asseyez-vous sur la lunette pour effectuer cette vérification.) → Voyez aussi : « La télécommande fonctionne-t-elle ? »</li> </ul>	12 49
	<ul style="list-style-type: none"> <li>Si la température est trop basse, la buse mettra plus de temps à sortir après que vous ayez appuyé sur la touche de la télécommande car l'eau doit d'abord être réchauffée.</li> </ul>	–
	<ul style="list-style-type: none"> <li>Êtes-vous resté assis sans interruption 2 heures ou davantage sur la lunette ? (Dans ce cas, le fonctionnement est arrêté pour des raisons de sécurité.) → Levez-vous et asseyez-vous à nouveau.</li> </ul>	–
	<ul style="list-style-type: none"> <li>cette fonction peut être stoppée pour des raisons de sécurité lorsque la pression de l'eau chute fortement, par exemple quand de l'eau est utilisée à un autre endroit de la maison ou que l'approvisionnement en eau a été interrompu. → Retirez la fiche d'alimentation et remettez-la dans la prise de courant environ 10 secondes après. → Coupez le commutateur d'alimentation électrique et rebranchez-le environ 10 secondes après. (Royaume-Uni) Si ce symptôme se reproduit, il pourrait être le signe d'un dysfonctionnement. Adressez-vous dans ce cas à l'adresse qui figure en dernière page de cette notice d'utilisation.</li> </ul>	–
	<ul style="list-style-type: none"> <li>L'interrupteur de la lunette ne détecte pas toujours correctement certaines positions de l'utilisateur. → Asseyez-vous complètement sur la lunette.</li> </ul>	11
	<ul style="list-style-type: none"> <li>La lunette est-elle recouverte d'une housse ou bien utilisez-vous un siège pour enfant ? → Enlevez toutes sortes de housses. Si vous utilisez un siège pour enfant ou un siège auxiliaire souple, retirez-le après chaque usage.</li> </ul>	11
La buse sort mais l'eau ne jaillit pas La pression de l'eau est faible	<ul style="list-style-type: none"> <li>L'approvisionnement en eau a-t-il été coupé ? → Appuyez sur la touche « STOP » et attendez jusqu'à ce que l'approvisionnement de l'eau soit rétabli.</li> </ul>	–
	<ul style="list-style-type: none"> <li>Le robinet d'arrêt est-il fermé ?</li> </ul>	15
	<ul style="list-style-type: none"> <li>Le filtre est-il obstrué par des corps étrangers ? → Nettoyez le filtre.</li> </ul>	33
	<ul style="list-style-type: none"> <li>La pression de l'eau est-elle trop basse ?</li> </ul>	16
L'eau est froide	<ul style="list-style-type: none"> <li>La température de l'eau est-elle sur « ARRÊT » ou bien réglée trop basse ?</li> <li>Il se peut que le premier jet soit froid lorsque la température de l'approvisionnement d'eau ou celle de la pièce est basse.</li> </ul>	22 –
	<ul style="list-style-type: none"> <li>La douchette, la douchette en douceur et la douchette dame s'arrêtent automatiquement au bout de 5 minutes d'utilisation ininterrompue. Les diodes TENSION (verte) et ÉCONOMIE D'ÉNERGIE (verte) sur l'écran de l'unité principale se mettent ensuite à clignoter pendant environ 60 secondes tandis que l'eau est en train de chauffer. → Attendez que les diodes sur l'écran de l'unité principale restent continuellement allumées et appuyez ensuite à nouveau sur les touches.</li> </ul>	–
La fonction s'arrête brusquement pendant l'utilisation :	<ul style="list-style-type: none"> <li>L'interrupteur de la lunette a-t-il des problèmes de détection de présence ? → Asseyez-vous complètement sur la lunette. Lorsque vous vous levez légèrement ou que vous êtes assis sur le devant de la lunette, il peut momentanément arriver que l'interrupteur de la lunette ne détecte pas votre présence.</li> </ul>	11
De l'eau sort inopinément de la buse	<ul style="list-style-type: none"> <li>De l'eau continue à sortir pendant quelques secondes à proximité de la buse après que vous ayez été assis sur la lunette et que vous soyez levé.</li> </ul>	20

## Séchage à air chaud

Problème	Veillez vérifier	Pages de référence Page
La température de l'air du séchage est trop basse	<ul style="list-style-type: none"> <li>La température pré réglée sur la télécommande est-elle trop basse ?</li> </ul>	22
La fonction est de temps en temps interrompue :	<ul style="list-style-type: none"> <li>La fonction est automatiquement stoppée au bout de 10 minutes d'usage continu.</li> <li>L'interrupteur de la lunette a-t-il des problèmes de détection de présence ? → Asseyez-vous complètement sur la lunette. Lorsque vous vous levez légèrement ou que vous êtes assis sur le devant de la lunette, il peut momentanément arriver que l'interrupteur de la lunette ne détecte pas votre présence.</li> </ul>	- 11

## Lunette et abattant

Problème	Veillez vérifier	Pages de référence Page
La lunette reste froide	<ul style="list-style-type: none"> <li>La température de la lunette est-elle sur « ARRÊT » ou a-t-elle été réglée trop basse ?</li> </ul>	22
	<ul style="list-style-type: none"> <li>La diode ÉCONOMIE D'ÉNERGIE (verte) est-elle allumée ?                             <ul style="list-style-type: none"> <li>La minuterie d'économie d'énergie est activée et a coupé le chauffage de la lunette. → Lorsque vous vous asseyez sur la lunette, le chauffage se met momentanément en marche pour chauffer la lunette pendant environ 15 minutes.</li> </ul> </li> <li>La diode ÉCONOMIE D'ÉNERGIE (orange) est-elle allumée ?                             <ul style="list-style-type: none"> <li>La température de la lunette a été abaissée pour économiser de l'énergie. (Le système automatique d'économie d'énergie est activé.) → Lorsque vous vous asseyez sur la lunette, le chauffage se met momentanément en marche pour chauffer la lunette pendant environ 15 minutes.</li> </ul> </li> </ul>	24
	<ul style="list-style-type: none"> <li>Êtes-vous resté assis longtemps ?                             <ul style="list-style-type: none"> <li>Si vous restez assis longtemps, la température diminue progressivement au bout d'environ 20 minutes et le chauffage s'arrête au bout d'une heure. → Quittez la lunette et revenez.</li> </ul> </li> </ul>	-
	<ul style="list-style-type: none"> <li>L'interrupteur de la lunette ne détecte pas toujours correctement certaines positions de l'utilisateur. → Asseyez-vous complètement sur la lunette.</li> </ul>	11
	<ul style="list-style-type: none"> <li>Y a-t-il une housse sur la lunette ou sur l'abattant ? → Enlevez toute sortes de housses.</li> </ul>	11

## Économie d'énergie

Problème	Veillez vérifier	Pages de référence Page
La minuterie d'économie d'énergie ne fonctionne pas correctement	<ul style="list-style-type: none"> <li>Avez-vous remplacé les piles de la télécommande ?                             <ul style="list-style-type: none"> <li>Les réglages que vous avez mis en mémoire peuvent s'effacer lorsque les piles sont vides. → Reprogrammer les réglages</li> </ul> </li> </ul>	14 26
Le système automatique d'économie d'énergie ne fonctionne pas correctement	<ul style="list-style-type: none"> <li>Étant donné que la fonction a besoin de plusieurs jours pour apprendre les conditions d'utilisation et que le système automatique d'économie d'énergie ne sera activé qu'après ce délai, il est possible que l'économie d'énergie soit faible lorsque la cuvette est rarement utilisée. → Vérifiez quelle fonction d'économie d'énergie est activée.</li> </ul>	24

# Recherche d'erreurs

## Lunette et abattant (OUVERTURE / FERMETURE AUTOMATIQUE)

Problème	Veillez vérifier	Pages de référence Page
L'abattant ne s'ouvre pas automatiquement	<ul style="list-style-type: none"> <li>• La fonction « OUVERTURE / FERMETURE AUTOMATIQUE ABATTANT)» est-elle sur « ARRÊT » ? → Mettez sur « MARCHÉ ».</li> <li>• Le détecteur de présence a-t-il des problèmes de reconnaissance ? → Enlevez la saleté éventuellement présente devant le détecteur de présence.</li> <li>• Même sur « MARCHÉ », l'ordre OUVERTURE / FERMETURE AUTOMATIQUE n'est pas exécuté au bout de 15 secondes après la fermeture de la lunette ou de l'abattant. → Quand l'abattant a été fermé manuellement (Pour un meilleur confort dans l'utilisation du VICLEAN<sup>®</sup>, un délai est prévu entre la fermeture de l'abattant et sa prochaine ouverture.) → Quittez la pièce et attendez au moins 15 secondes pour vous approcher à nouveau de la cuvette.</li> <li>• La détection de présence peut être rendue difficile lorsque la température ambiante dépasse 30°C. → Dans ce cas, ouvrez et fermez la lunette et l'abattant à la main.</li> </ul>	36 11 20 –
	<ul style="list-style-type: none"> <li>• La fonction « OUVERTURE AUTOMATIQUE TEMPS D'ATTENTE » est-elle réglée sur 30 ou sur 90 secondes ?</li> </ul>	38
	<ul style="list-style-type: none"> <li>• L'abattant ne s'ouvre automatiquement que 10 à 60 secondes après que vous ayez branché la fiche d'alimentation dans la prise de courant. → En attendant, ouvrez et fermez l'abattant à la main.</li> <li>• L'abattant ne s'ouvre automatiquement que 10 à 60 secondes après que vous ayez branché le commutateur d'alimentation électrique dans le tableau de distribution. → En attendant, ouvrez et fermez l'abattant à la main. (Royaume-Uni)</li> </ul>	–
	<ul style="list-style-type: none"> <li>• Y a-t-il une housse sur la lunette ou sur l'abattant ? → Enlevez toutes sortes de housses.</li> </ul>	11
L'abattant ne se ferme pas automatiquement	<ul style="list-style-type: none"> <li>• La fonction « OUVERTURE / FERMETURE AUTOMATIQUE ABATTANT)» est-elle sur « ARRÊT » ? → Mettez-la sur « MARCHÉ ».</li> <li>• La lunette et l'abattant se fermeront au bout de 5 minutes environ si vous ne vous asseyez pas sur la lunette ou si vous restez debout devant elle pendant moins de 6 secondes.</li> <li>• S'ils ne se ferment pas automatiquement bien que la fonction « OUVERTURE / FERMETURE » soit réglée sur « MARCHÉ », il est possible que le détecteur de présence soit défectueux. → Si un objet réfléchissant se trouve devant, un miroir ou un verre par exemple, déplacez cet objet à un autre endroit ou bien recouvrez-le d'un rideau ou autre.</li> </ul>	36 20 11
L'abattant s'ouvre tout seul	<ul style="list-style-type: none"> <li>• Le capteur est-il directement exposé aux rayons du soleil ? → Le capteur ne doit pas être directement exposé aux rayons du soleil car cela peut provoquer un dysfonctionnement de la détection de présence.</li> <li>• Y a-t-il un chauffage dans le rayon d'action du détecteur de présence ? → Le chauffage ne doit pas se trouver dans le rayon d'action du détecteur de présence.</li> <li>• Y a-t-il un urinoir ou un lavabo dans la pièce ? → Il est possible que le capteur détecte la présence de personnes qui utilisent l'urinoir ce qui a pour effet d'ouvrir et de fermer l'abattant de la cuvette.</li> </ul>	11
L'abattant se ferme tout seul	<ul style="list-style-type: none"> <li>• La fonction « OUVERTURE / FERMETURE AUTOMATIQUE ABATTANT)» est-elle sur « MARCHÉ » ?</li> <li>• La fonction « OUVERTURE AUTOMATIQUE TEMPS D'ATTENTE » est-elle réglée sur 25 secondes ?</li> <li>• L'interrupteur de la lunette ne détecte pas toujours correctement certaines positions de l'utilisateur. → Asseyez-vous complètement sur la lunette.</li> </ul>	36 11
L'abattant et la lunette s'ouvrent en même temps	<ul style="list-style-type: none"> <li>• Avez-vous programmé une ouverture simultanée de l'abattant et de la lunette ?</li> </ul>	38

## Lunette et abattant (OUVERTURE / FERMETURE AUTOMATIQUE)

Problème	Veillez vérifier	Pages de référence Page
L'ouverture s'interrompt (ou le système se ferme à nouveau)	<ul style="list-style-type: none"> <li>• Si l'abattant et la lunette rencontrent un obstacle lors du premier branchement de la fiche d'alimentation, il est possible qu'ils s'arrêtent (ou se ferment) à moitié chemin lors du prochain fonctionnement. → S'il n'y a pas d'obstacle, débrancher la fiche d'alimentation et rebranchez-le au bout d'environ 5 secondes. Appuyez ensuite sur la touche « OUVERTURE / FERMETURE (Lunette) » de la télécommande.</li> <li>• Si l'abattant et la lunette rencontrent un obstacle lors du premier branchement du commutateur dans la boîte à fusibles, il est possible qu'ils s'arrêtent (ou se ferment) à moitié chemin lors du prochain fonctionnement. (Royaume-Uni) → Enlevez les obstacles et coupez le commutateur d'alimentation électrique dans le tableau de distribution. Rebranchez-le au bout de 5 secondes environ. Appuyez ensuite sur la touche « OUVERTURE / FERMETURE (Lunette) » de la télécommande. (Royaume-Uni)</li> </ul>	-
Impossible d'ouvrir et de fermer avec la télécommande	<ul style="list-style-type: none"> <li>• Si le réglage est sur ouverture automatique : → cf. « La télécommande fonctionne-t-elle ? »</li> <li>• Si l'ouverture automatique ne fonctionne pas non plus : <ul style="list-style-type: none"> <li>• Il est possible que l'abattant n'ait pas été correctement monté. → Montez-le correctement.</li> </ul> </li> <li>• Les lampes fluorescentes peuvent être la cause de dysfonctionnements de détection.</li> </ul>	49
		30
		-

## Purificateur d'air

Problème	Veillez vérifier	Pages de référence Page
Le purificateur d'air semble ne pas fonctionner	<ul style="list-style-type: none"> <li>• Aucun bruit de fonctionnement n'est perceptible même après avoir pris place sur la lunette : → Asseyez-vous complètement sur la lunette.</li> <li>• Si vous entendez un bruit de fonctionnement après vous être assis sur la lunette : → Nettoyez le filtre anti-odeurs.</li> </ul>	11
		31
Il se dégage une odeur étrange	<ul style="list-style-type: none"> <li>• Utilisez-vous un déodorant ou un détergent que vous avez acheté séparément ? <ul style="list-style-type: none"> <li>• Cela pourrait restreindre l'efficacité du purificateur d'air intégré dans le VICLEAN<sup>®</sup> et produire des odeurs étranges. → Enlevez le déodorant ou le détergent.</li> </ul> </li> </ul>	-
Le purificateur d'air ne marche pas.	<ul style="list-style-type: none"> <li>• La fonction « PURIFICATEUR D'AIR » est-elle réglée sur « MARCHÉ » ? → Mettez-la sur « MARCHÉ ».</li> </ul>	40

## Veilleuse

Problème	Veillez vérifier	Pages de référence Page
La veilleuse ne marche pas	<ul style="list-style-type: none"> <li>• Le réglage est-il sur « ARRÊT » ? → Mettez-le sur « MARCHÉ ».</li> </ul>	42

# Recherche d'erreurs

## Divers

Problème	Veillez vérifier	Pages de référence Page
L'eau sort par les raccords des tuyaux	<ul style="list-style-type: none"><li>• Si les écrous de raccordement sont desserrés, il faut les resserrer à l'aide d'un outil approprié comme une clef à molette par exemple. → Si la fuite d'eau ne s'arrête pas, fermez le robinet d'arrêt et recherchez les possibilités de réparation.</li></ul>	–
L'affichage sur la télécommande s'éteint	<ul style="list-style-type: none"><li>• L'écran s'éteint si vous restez plus d'une minute sans appuyer sur une touche de la télécommande.</li></ul>	–
L'unité principale n'est pas stable	<ul style="list-style-type: none"><li>• Il y a un espace entre l'amortisseur de la lunette et la cuvette de WC permettant à l'interrupteur de la lunette de fonctionner. Lorsque vous vous asseyez, la lunette s'abaisse imperceptiblement et enclenche ainsi l'interrupteur de la lunette.</li></ul>	11
L'unité principale fait du bruit	<p>&lt;Lorsque vous vous éloignez de la cuvette après utilisation&gt;</p> <ul style="list-style-type: none"><li>• Il se peut que vous entendiez le bruit d'écoulement d'un reste d'eau à l'intérieur de la cuvette.</li><li>• Il se peut que vous entendiez le ventilateur en train d'aérer la cuvette</li></ul>	20

## Informations importantes à l'attention de l'utilisateur



Cette cuvette ne doit pas être jetée avec les ordures ménagères normales. Conformément à la législation en vigueur qui prescrit un traitement et un recyclage appropriés, il existe un système de collecte spécifique des appareils électriques hors d'usage.

Les particuliers des pays de l'Union Européenne, de la Suisse et de la Norvège ont la possibilité de déposer gratuitement leurs appareils électriques usagés à la décharge publique (tri sélectif) ou de les rendre au magasin auprès duquel ils achètent un appareil neuf semblable.

Si vous résidez dans un pays non mentionné ci-dessus, veuillez vous renseigner auprès des autorités locales sur les possibilités qui vous sont offertes.

En agissant de la sorte, vous avez l'assurance que l'appareil dont vous vous débarrassez sera correctement traité et recyclé, évitant ainsi d'avoir une répercussion potentiellement néfaste sur l'environnement et la santé publique.

Ne vous débarrassez des piles que si elles sont déchargées. Les piles ne font pas partie des ordures ménagères ; vous devez les rendre dans un point de collecte approprié ou dans un magasin.

# Caractéristiques techniques

Élément

VICLEAN<sup>®</sup>

Tension d'alimentation nominale		220 à 240 V courant alternatif, 50 Hz		
Puissance nominale absorbée		(variable) de 845 à 855 W		
Puissance maximale absorbée		(variable) 1528 W (pour une température d'arrivée d'eau de 0 °C)		
Mode		Chauffe-eau instantané		
Longueur du câble d'alimentation		0,7 m (0,76 m au Royaume-Uni)		
Indice de protection contre l'eau		IPX4		
Fonctions	Nettoyer	Débits	Douchette	Environ 0,27 l jusqu'à 0,43 l / minute
			Douchette en douceur	Environ 0,27 l jusqu'à 0,43 l / minute
			Douchette dame	Environ 0,29 l jusqu'à 0,43 l / minute
	Nettoyer	Température de l'eau		Plage de réglage de la température : ARRÊT, de 30 °C à 40 °C environ
		Capacité calorifique		de 1200 à 1428 W
		Dispositif de sécurité		Fusible thermique
		Dispositif anti-reflux		Soupape d'aération, soupape anti-reflux, espace d'air
	Séchage à air chaud	Température de l'air chaud *		Plage de réglage de la température : de 35 °C à 55 °C environ
		Volume d'air brassé		environ 0,29 m <sup>3</sup> / minute
		Capacité calorifique		de 200 à 238 W
		Dispositif de sécurité		Fusible thermique
	Lunette chauffante	Température en surface		Plage de réglage de la température : ARRÊT, de 28 °C à 36 °C environ (environ 26 °C lorsque la fonction économie d'énergie est activée)
		Capacité calorifique		de 55 à 65 W
		Dispositif de sécurité		Fusible thermique
	Purificateur d'air	Méthode		Désodorisation 0 2
		Volume d'air brassé		environ 0,16 m <sup>3</sup> / minute
		Puissance absorbée		environ 5,3 W
Pression de l'alimentation d'eau		Pression d'eau minimale nécessaire : 0,1 MPa (dynamique), Pression d'eau maximale nécessaire : 1,0 MPa (statique)		
Température d'arrivée d'eau		de 0 °C à 35 °C		
Température ambiante de fonctionnement		de 0 °C à 40 °C		
Dimensions		largeur 392 mm x profondeur 547 mm x hauteur 134 mm		
Poids		(variable) environ 5,6 kg		

\* Température mesurée par Villeroy & Boch à l'orifice de sortie de l'air chaud.

# VILLEROY & BOCH

## ALLEMAGNE

*Villeroy & Boch AG  
Division Salles de Bains et Wellness  
Direction générale  
D - 66693 Mettlach*

**FR**

02-2014

Les variations de nuances et de dimensions correspondent aux normes habituelles de tolérances. Sous réserve de modifications techniques et d'adaptation des coloris.