

SUBWAY INFINITY

Fiche produit



SUBWAY INFINITY

Fiche produit – faits

Subway Infinity est le receveur en céramique de Villeroy & Boch pouvant être découpé sur mesure. Il est ajustable aux espaces difficiles comprenant des colonnes, des angles ou des saillies.

Davantage de liberté d'aménagement

- Grand choix de 44 modèles de 800 x 75 mm à 1600 x 1000 mm
- Des formes spéciales pouvant être découpées sur mesure en usine
- Aspect ultraplat avec rebord de 40 mm

Antidérapant – sécurité maximale

- Receveurs de douche en céramique, durables et faciles à nettoyer avec un émail antidérapant
- Toutes les dimensions sont antidérapantes classe B (PN18) et sont disponibles en blanc

Accès sans ressaut

- Montés à fleur, les receveurs de douche sont conformes à la norme DIN 18040 pour salles de bains accessibles ainsi que l'arrêté du 11 septembre 2020 en terme d'accessibilité.
- Capacité d'évacuation de 48 litres par minute conformément à la norme EN 1253

Modes d'installation simples et sûrs

- Installation flexible : à fleur, sur carrelage, sur socle ou sur cadre métallique
- Montage standard simple (kit d'installation ViFrame, optionnel)

EN RÉSUMÉ :



Durable, robuste, coloris inaltérables, insensible aux rayures et hygiénique



Produit garanti 5 ans



Surface sécurisée et facile à nettoyer



3 types de montages simples et rapides



COLORIS RECEVEURS DE DOUCHE EN CÉRAMIQUE

COLORIS ANTIDÉRAPANTS

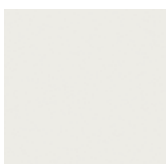

01 Blanc Alpin
Antidérapant
Catégorie antidérapante B (PN18)

SUBWAY INFINITY

Fiche produit - faits

CACHE BONDE

Non fournis, les systèmes de vidage et les cache bonde de rechange peuvent être commandés séparément.



61 Chromé



68 Blanc



69 Chromé mate

Informations techniques :

Les receveurs de douche sont disponibles sous forme découpée ou non découpée. Les receveurs de douche non découpés présentent un rebord émaillé d'une couleur définie (voir les couleurs à côté des décors). Les côtés découpés doivent être placés côté mur ou être intégrés dans le sol.

Les commandes de receveurs de douche fabriquées sur mesure et confirmées par nos soins ne peuvent, en principe, être ni annulées, ni modifiées.

DIMENSIONS DISPONIBLES

		Largeur en mm				
		700	750	800	900	1000
Largeur en mm	800		•	•		
	900	•	•	•	•	
	1000	•	•	•	•	
	1100				•	
	1200	•	•	•	•	
	1300				•	
	1400		•	•	•	
	1500		•	•	•	•
	1600				•	

Les dimensions standards non découpées ainsi que les receveurs de douche découpés (exception : quatre côtés découpés) peuvent être utilisés pour une pose apparente. Vous trouverez une vue d'ensemble des possibilités d'utilisation dans la grille tarifaire.

Cases grises = dimensions standard non découpées

Points = dimensions standard découpées

DÉCOUPES POSSIBLES EN USINE

Des découpes précises sont faisables dans la zone marquée 150 mm au maximum, en partie 200 mm sur chaque côté (tolérance de découpe de +/- 1 mm ; découpes en biais et évidemment sur mesure réalisées en usine). Toujours coupé sur quatre côtés pour un montage à fleur.

Le tableau montre toutes les découpes de dimensions standard. Certaines dimensions dépendent du côté découpé.

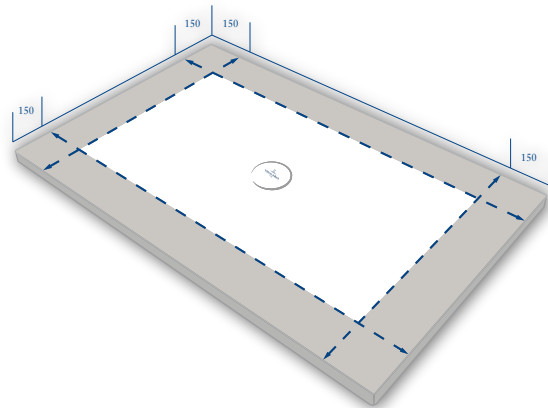

FORMES SPÉCIALES

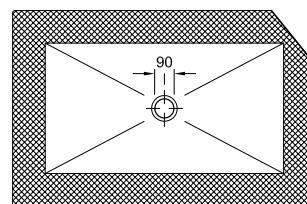
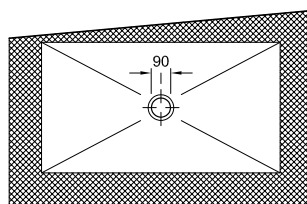
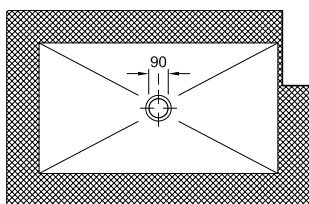

Dans la grille tarifaire principale Villeroy & Boch, vous trouverez des informations complémentaires concernant les dimensions et les dimensions spéciales ainsi que leur commande.

SUBWAY INFINITY

Fiche produit - faits

TYPES ET DIMENSIONS DE DÉCOUPES EN USINE

MODÈLES STANDARD

Dimension	A	B	D	N	Code
160 x 100 cm	160	100	80	50	6232 45 - XX
140 x 90 cm	140	90	70	45	6231 S4 - XX
120 x 90 cm	120	90	60	45	6230 N4 - XX
100 x 80 cm	100	80	50	40	6229 J3 - XX
100 x 100 cm	100	100	50	50	6228 J5 - XX

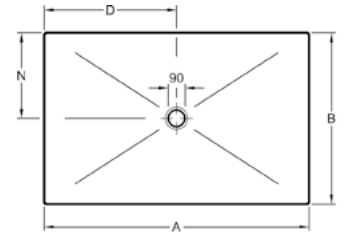

CÔTÉ COURT DÉCOUPÉ CONTRE LE MUR

Dimension	A	B	D	N	Réf.
150 x 100 cm	150	100	80	50	6232 W5 - XX
130 x 90 cm	130	90	70	45	6231 R4 - XX
110 x 90 cm	110	90	60	45	6230 M4 - XX
100 x 90 cm	100	90	50	45	6228 K4 - XX
90 x 80 cm	90	80	50	40	6229 E3 - XX

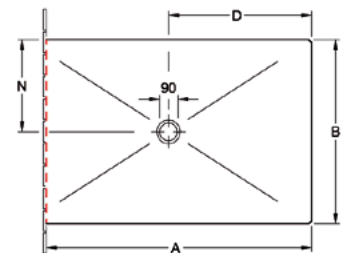

CÔTÉ LONG DÉCOUPÉ CONTRE LE MUR

Dimension	A	B	D	N	Réf.
160 x 90 cm	160	90	80	50	6232 54 - XX
140 x 80 cm	140	80	70	45	6231 T3 - XX
140 x 75 cm	140	75	70	45	6231 T2 - XX
120 x 80 cm	120	80	60	45	6230 P3 - XX
120 x 75 cm	120	75	60	45	6230 P2 - XX
100 x 75 cm	100	75	50	40	6229 K2 - XX
100 x 70 cm	100	70	50	40	6229 K1 - XX

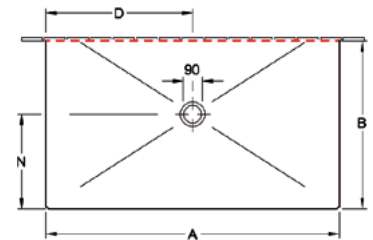

MONTAGE EN ANGLE À GAUCHE CONTRE LE MUR

Dimension	A	B	D	N	Réf.
150 x 90 cm	150	90	80	50	6232 14 - XX
90 x 90 cm	90	90	50	50	6228 F4 - XX
90 x 75 cm	90	75	50	40	6229 F2 - XX
90 x 70 cm	90	70	50	40	6229 F1 - XX

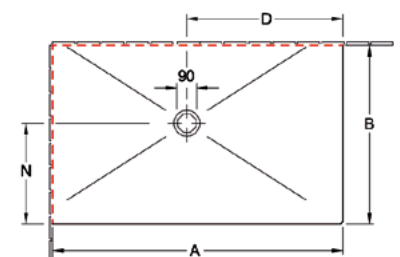

MONTAGE EN ANGLE À DROITE CONTRE LE MUR

Dimension	A	B	D	N	Réf.
150 x 90 cm	150	90	80	50	6232 24 - XX
90 x 90 cm	90	90	50	50	6228 F4 - XX
90 x 75 cm	90	75	50	40	6229 G2 - XX
90 x 70 cm	90	70	50	40	6229 G1 - XX

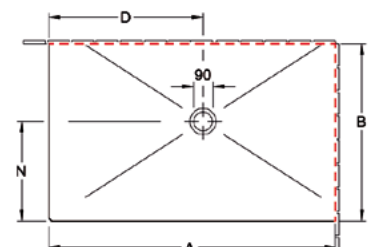

SUBWAY INFINITY

Fiche produit - faits

MODÈLES DÉCOUPÉS STANDARD (QUATRE CÔTÉS DÉCOUPÉS)

Dimension	A	B	D	N	Code
150 x 90 x 4 cm	150	90	75	40	6232 34 - XX
150 x 80 x 4 cm	150	80	75	40	6232 33 - XX
150 x 75 x 4 cm	150	75	75	37,5	6232 32 - XX
140 x 90 x 4 cm	140	90	70	45	6232 V4 - XX
140 x 80 x 4 cm	140	80	70	40	6232 V3 - XX
140 x 75 x 4 cm	140	75	70	37,5	6232 V2 - XX
120 x 90 x 4 cm	120	90	40	40	6232 N4 - XX
120 x 80 x 4 cm	120	80	60	40	6231 Q3 - XX
120 x 75 x 4 cm	120	75	60	37,5	6231 Q2 - XX
120 x 70 x 4 cm	120	70	60	35	6231 Q1 - XX
100 x 80 x 4 cm	100	80	50	40	6230 L3 - XX
100 x 75 x 4 cm	100	75	50	37,5	6230 L2 - XX
100 x 70 x 4 cm	100	70	50	35	6230 L1 - XX
90 x 75 x 4 cm	90	75	45	37,5	6229 H2 - XX
90 x 70 x 4 cm	90	70	45	35	6229 H1 - XX
80 x 75 x 4 cm	80	75	40	37,5	6229 C2 - XX
90 x 80 x 4 cm	90	80	45	40	6228 H3 - XX
90 x 90 x 4 cm	90	90	45	45	6228 H4 - XX
80 x 80 x 4 cm	80	80	40	40	6228 C3 - XX

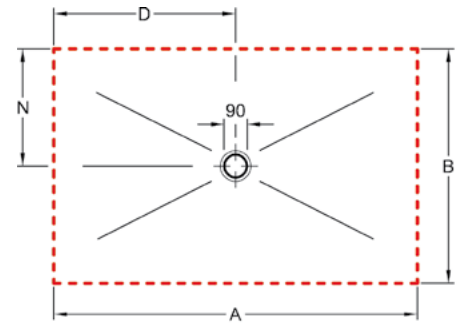

DIMENSIONS INITIALES ET POSSIBILITÉS DE DÉCOUPE EN USINE

Des découpes au centimètre près (avec une tolérance de +/- 1 mm) sont possibles dans la zone marquée à partir d'au moins 20 mm. Découpes en biais et évidement sur mesure réalisés en usine. Coupe du receveur de douche : minimum 20 mm et maximum 150 mm par côté. Pour la dimension „XXL“, 1 600 x 1 000 mm, la coupe minimale est de 20 mm et de 200 mm au maximum.

	1600 x 1000 mm	1400 x 900 mm	1200 x 900 mm	1000 x 800 mm	1000 x 1000 mm
Dimensions initiales					
Dimensions découpées maximales					
Dimensions découpées minimales					
	1580 x 980 mm	1380 x 880 mm	1180 x 880 mm	980 x 780 mm	980 x 980 mm
	1200 x 600 mm	1100 x 600 mm	900 x 600 mm	700 x 500 mm	700 x 700 mm

Dans la grille tarifaire principale Villeroy & Boch, vous trouverez des informations complémentaires concernant les dimensions et les dimensions spéciales ainsi que leur commande.

SUBWAY INFINITY

Fiche produit - Étanchéité

Les zones exposées à l'eau doivent être durablement protégées contre l'humidité. Il est particulièrement fréquent de constater des dommages provoqués par des fuites à l'intersection du rebord du receveur de douche et du mur ou du sol. Les joints en silicone appliqués sur ces endroits sont définis comme de véritables joints de maintenance et ont essentiellement des fonctions esthétiques et hygiéniques. En l'absence d'étanchéité supplémentaire derrière les joints en silicone, l'humidité peut pénétrer sous le receveur de douche et de là dans le bâtiment.

NORMES ET RÉGLEMENTATIONS EN VIGUEUR

L'étanchéité des appareils sanitaires est régie par les normes et réglementations suivantes :

- Agrément technique européen ETAG 022 « Revêtement d'étanchéité des murs et des sols dans les pièces humides »
- Fiche technique du ZDB « Étanchéité en adhérence »
- DIN 18195-5 « Étanchéité d'ouvrages »
- DIN 18534-1 : 2015-07 « Étanchéité intérieure »
- Réglementation en matière de bâtiment et clauses techniques de construction
- Fiche technique BIV et BEB
- ÖNORM B 2207 « Travaux de carrelage, de dallage et de pose de mosaïque, normalisation des contrats de service »

L'institut des revêtements muraux et de sol de l'association SäureFlieser e.V., a confirmé dans son compte-rendu d'essais du 07.11.2019 l'étanchéité de l'utilisation combinée d'une bande d'étanchéité douche/baignoire Sopro avec le receveur de douche Subway Infinity.

La classe de réclamation A0 (sols et murs) s'applique dans les salles de bains pour les surfaces directement et indirectement sollicitées et dans lesquelles l'eau de service et l'eau de nettoyage ne sont pas très fréquemment utilisées comme c'est le cas dans les salles de bains privées.

Remarque : Pour les receveurs de douche installés à fleur et dont la hauteur du rebord est inférieure à 20 mm ainsi que pour les receveurs de douche découpés, nous recommandons d'appliquer, sous ce dernier, une étanchéité en adhérence conforme à l'agrément technique européen ETAG 022.

STRUCTURE DU KIT D'ÉTANCHÉITÉ

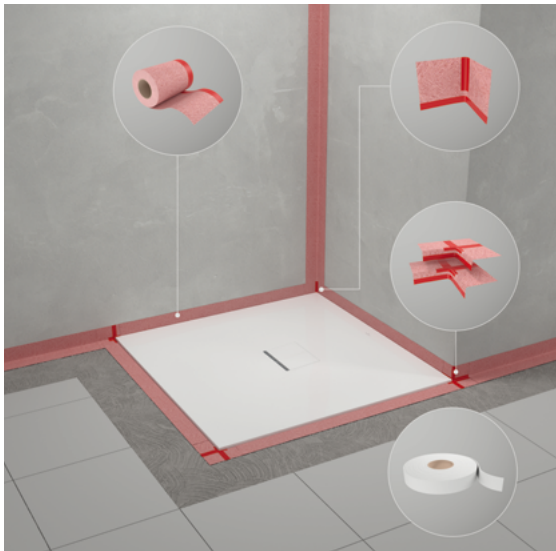

- Une solution complète et intéressante avec des pièces spéciales permettant de s'adapter à un large éventail de situations de montage ambitieuses
- Mise en œuvre facile et rapide grâce à des composants prêts à l'emploi
- Est compatible avec le silicone et l'acrylique, est imputrescible et résiste au vieillissement et aux alcalis
- Sa structure en couche mince facilite la pose ultérieure des carreaux
- Pièces spéciales multifonctionnelles avec zone d'expansion flexible et rubans autocollants sans butyle qui s'adaptent parfaitement à tous les receveurs de douche et à tous les angles muraux courants ainsi qu'au sol
- Intégration étanche du receveur de douche ou de la baignoire dans l'étanchéité de la surface ; **il n'est plus nécessaire de prévoir une étanchéité derrière ou sous le receveur ou la baignoire**
- Testé dans le système (certificat général de contrôle de la surveillance de la construction) avec un grand nombre de composants
- Peut également être mis en œuvre avec des receveurs de douche découpés munis d'une étanchéité complémentaire prévue sous le receveur
- Pour les receveurs de douche découpés, nous recommandons d'appliquer une étanchéité horizontale sous le receveur
- Ruban d'isolation phonique flexible autocollant pour réduire le niveau sonore de l'appareil

Composition du kit d'étanchéité pour tous les modèles de receveurs de douche et toutes les situations d'installation :



Bande d'étanchéité douche/baignoire
(6 m) - Structure mince facilitant la pose ultérieure des carreaux et assurant une étanchéité complète

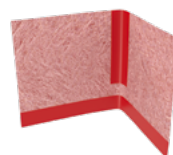

Angles étanche douche/baignoire pour étanchéité de receveur de douche (4 pièces) - Pour utilisation en angle avec zone d'expansion flexible qui s'adapte parfaitement à tous les angles muraux courants ainsi qu'au support dans les niches

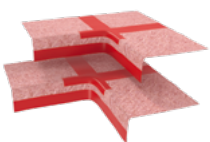

Angle multifonction douche/baignoire
(2 pièces) - Pièce spéciale multifonctionnelle avec rubans autocollants sans butyle pour une installation en affleurement



Bande acoustique douche/baignoire
(6 m) - Bande flexible d'isolation acoustique autocollante pour réduire le niveau sonore pour l'isolation phonique environnante

SUBWAY INFINITY

Fiche produit - Étanchéité

Composition du kit d'étanchéité pour tous les modèles de receveurs de douche et toutes les situations d'installation :

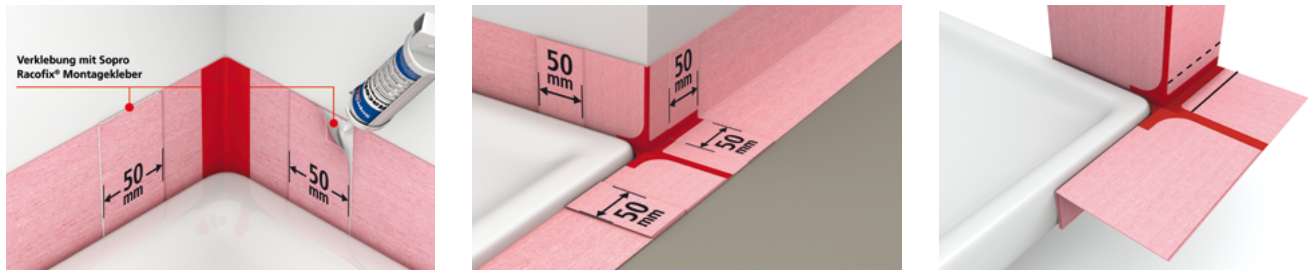

MISE EN ŒUVRE :

1. En premier lieu, le bord du receveur de douche ou de la baignoire doit être débarrassé de toutes impuretés, graisses et substances susceptibles de nuire à l'adhérence.
2. Coupez les rubans d'étanchéité à la longueur voulue. Les rubans et les pièces spéciales doivent se chevaucher sur au moins 50 mm et être collés ensemble de manière étanche au moyen de la colle de montage Racofix.
3. Collez l'angle étanche douche/baignoire au milieu du coin de la douche/baignoire. La zone flexible de l'angle étanche douche/baignoire permet de couvrir différents rayons d'angles de douche/baignoire et d'obtenir ainsi une liaison étanche. L'angle étanche douche/baignoire formant un angle de 90°, il peut être facilement collé dans le coin du mur.
4. Lorsque le receveur de douche est installé dans l'alignement d'un coin de mur, il est nécessaire de coller deux angles étanches multifonctions au même endroit l'un derrière l'autre. Lors de l'installation, les deux pièces spéciales seront coupées et scellées ensemble.
5. Après les avoir collés sur le bord de la douche/baignoire, pliez les rubans et les pièces spéciales vers l'intérieur et fixez-les provisoirement avec du ruban adhésif jusqu'au montage définitif.
6. Une fois le receveur de douche installé, collez les chevauchements de manière étanche avec la colle de montage Racofix.
7. Incorporez les rubans et les pièces spéciales dans la membrane d'étanchéité composite, puis ajoutez une deuxième couche.

SITUATIONS DE MONTAGE :

Montage à fleur avec le carrelage

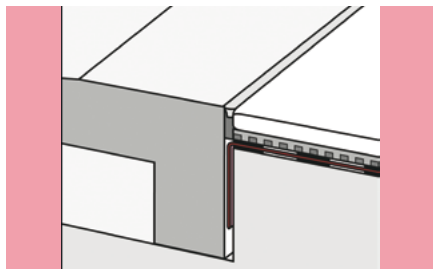

Montage sur le carrelage

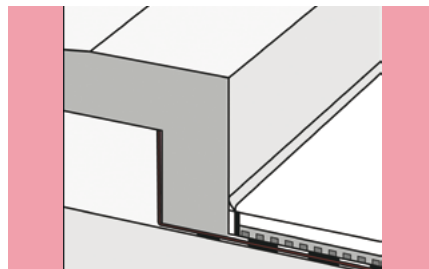

Montage sur un support

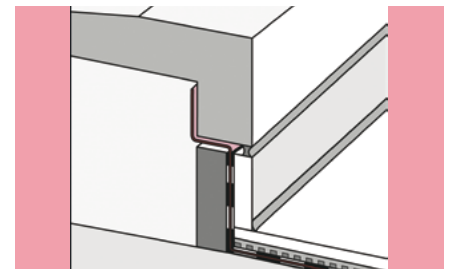

ACCESSOIRES DE MONTAGE SOPRO EN OPTION :

Ruban anti-coupure utilisé dans la zone des joints en silicone.

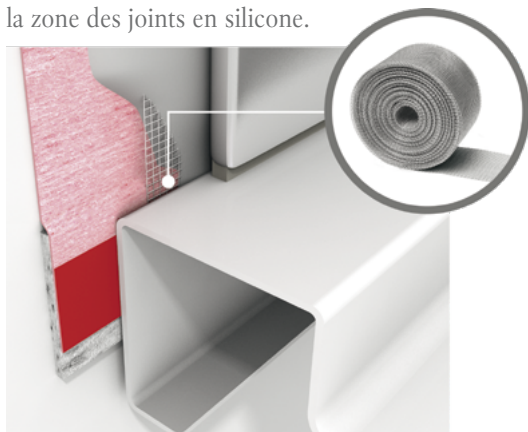

Colle de montage
Racofix®
RMK 818



Colle de montage
Racofix® S
MKS 819



Étanchéité turbo
bicomposant type SEL
TDS 823



Bande
anti-coupure
Sopro SB 113

SUBWAY INFINITY

Fiche produit - faits

TABLEAU RÉCAPITULATIF

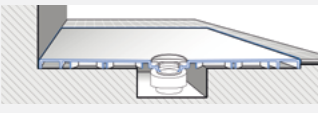
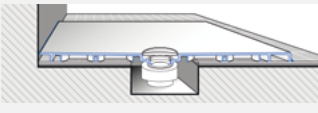
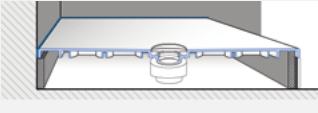
	CADRE DE MONTAGE EN ACIER Code article : U91412100 / U91412200	Montage sur 6 pieds de montage D'UN DIAMÈTRE DE 12 CM, EN VENTE DANS LE COMMERCE	Montage sur lit DE MORTIER MINCE
À ras du sol 	✓	✓	✓
Posé sur le revêtement de sol 	✗	✗	✓
sur un socle 	✓	✓	✗

Attention : Les modèles découpés dans un receveur en 160 x 100 cm peuvent être installés uniquement avec le cadre de montage (code article U91412100 / U91412200) ou un sur un lit de mortier mince. Cela concerne les codes articles suivants :

6232 34	6232 33	6232 32	6232 V4	6232 V3	6232 V2
6232 N4	6232 54	6232 W5	6232 14	6232 24	6232 SC

CADRE DE MONTAGE EN ACIER (CODE ARTICLE U91412100 / U91412200)

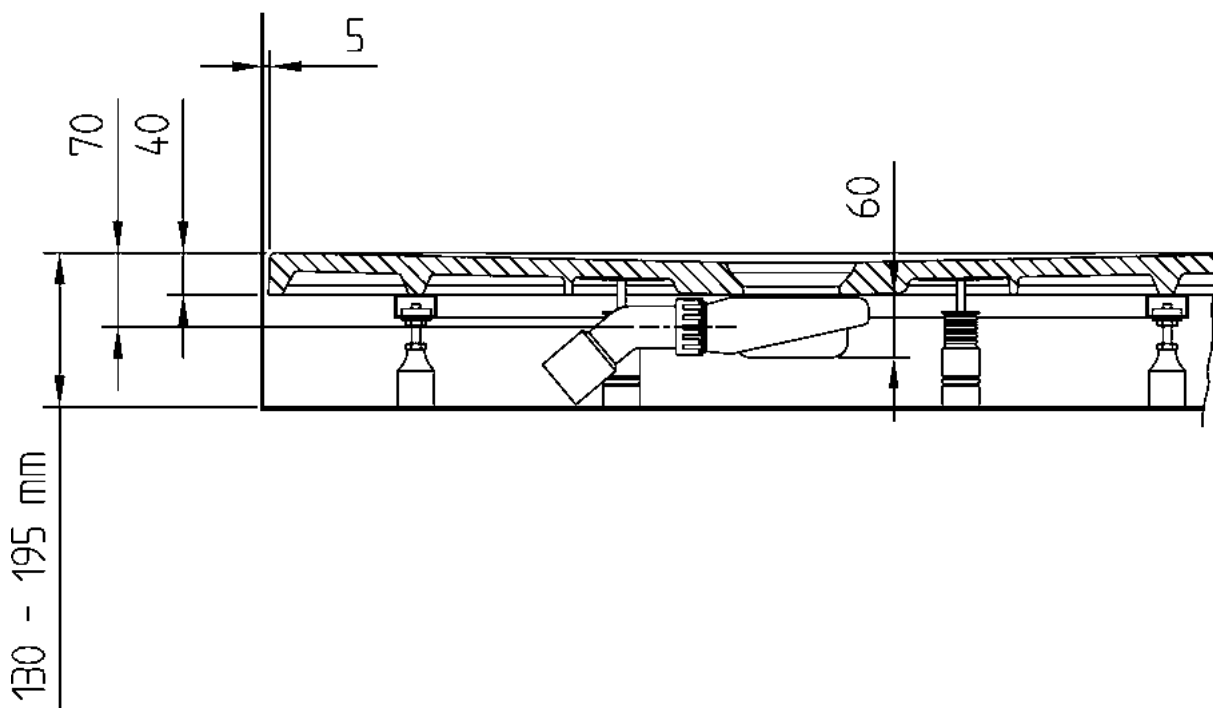

SUBWAY INFINITY

Fiche produit - faits

MONTAGE SUR 6 PIEDS DE MONTAGE D'UN DIAMÈTRE DE 12 CM, EN VENTE DANS LE COMMERCE

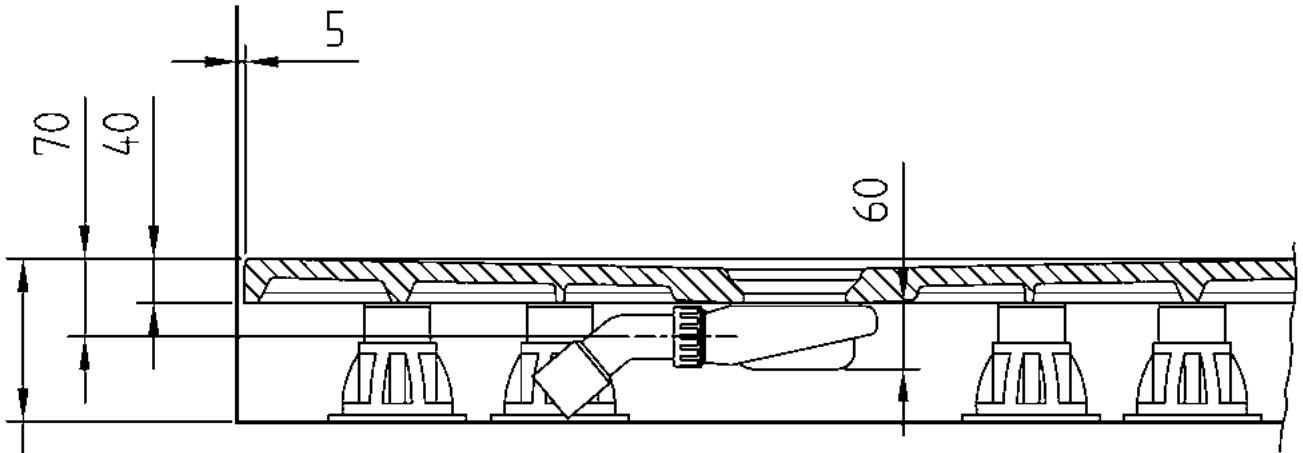

* Les hauteurs d'installation dépendent des pieds de montage utilisés

MONTAGE SUR LIT DE MORTIER MINCE

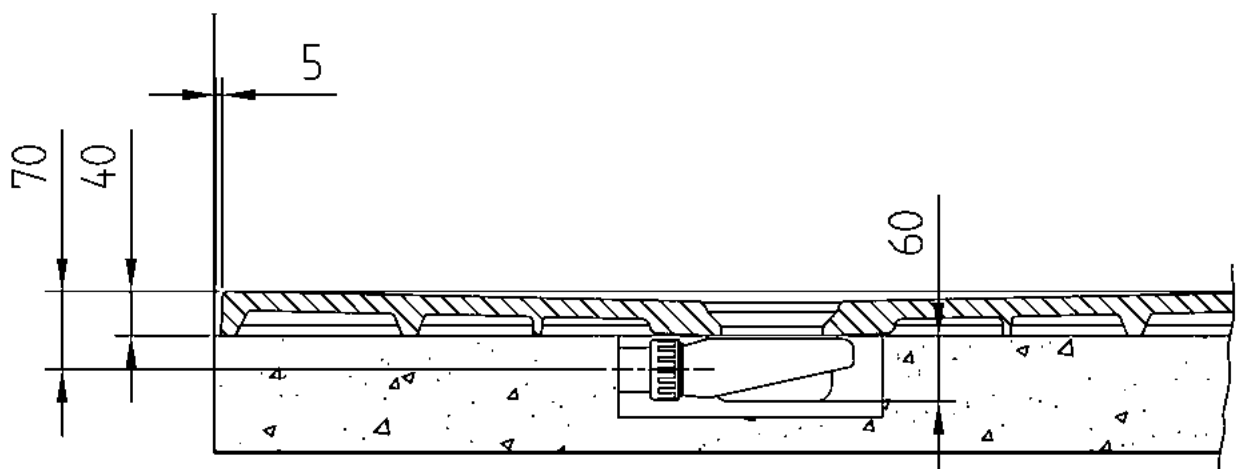

SUBWAY INFINITY

Fiche produit - faits

ACCESSOIRES DE MONTAGE

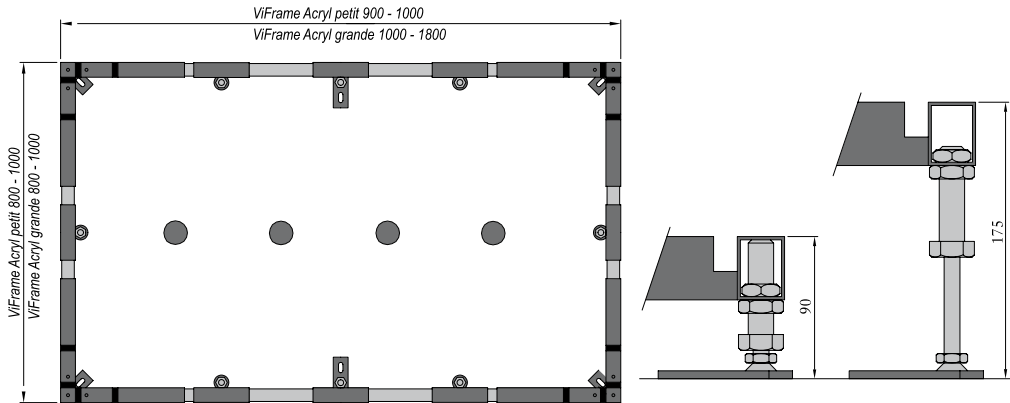

ViFrame - Cadre en acier

pour toutes les tailles de Subway Infinity. Peut s'adapter selon les tailles. Disponible sur stock.

Code article U91412100 /
Code article U91412200

Bonde Tempoplex Plus \varnothing 90 mm

Disponible en 3 coloris : chrome, blanc, chrome mat.

Couleurs des caches bondes sur page 3. Disponible sur stock. Code article 9225 00 XX

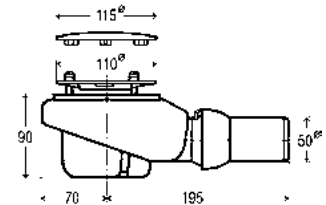

Bonde Tempoplex Plus Compact \varnothing 90 mm

Disponible en 3 coloris : chrome, blanc, chrome mat. Permet de réduire de 30 mm la hauteur de montage du receveur de douche. Attention ! Cette bonde n'est pas conforme à la norme NF EN 274. Disponible sur stock. Code article 9226 00 XXX

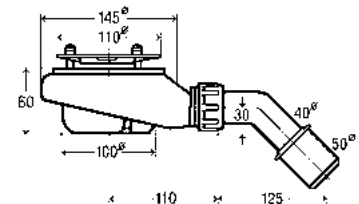

CONTENU DE LA LIVRAISON

Contenu de la livraison : instructions de montage

Instructions de montage pour une installation standard et avec armature en acier disponibles au téléchargement PRO.VILLEROY-BOCH.COM/SUBWAYINFINITY

Non fourni dans la livraison : tous les receveurs de douche sont livrés sans support/sans pieds ou kit d'étanchéité. Veuillez commander les cadres supports, les pieds, les kits d'étanchéité, le système d'évacuation et le cache du système d'évacuation séparément.

CERTIFICATS DE CONTRÔLE

Les receveurs de douche Subway Infinity s'accompagnent des certificats de contrôle suivants :

- Étanchéité lors de l'utilisation du joint d'étanchéité Sopro avec le receveur de douche en céramique Subway Infinity délivré par SäureFliesner-Vereinigung e.V. Großburgwedel, 2017

VILLEROY & BOCH

FRANCE

Siège Social
Division Salles de Bains et Wellness
Villeroy & Boch S.A.S.
82, rue d'Hauteville
75010 Paris

Les variations de nuances et de dimensions correspondent aux normes habituelles de tolérance. Sous réserve de modifications du programme, des modèles et des coloris.

