

LES SOLUTIONS

Bureaux 2023



L'entreprise Villeroy & Boch



- ✓ Une entreprise toujours familiale et un **fournisseur de produits innovants, de haute qualité** depuis sa fondation en 1748.
- ✓ Un des rares fabricants à proposer des **solutions adaptées à tout type de projets** tels que :
 - Bureaux : solutions esthétiques du Premium à l'entrée de gamme
 - Hôtels : collections adaptées selon le classement des hôtels
 - Collectivité/Santé : une des gammes les plus riches du marché
 - Logements : solutions complètes pour la salle de bains (meubles, lavabos, WC, baignoires, receveurs)
- ✓ Une **marque à forte valeur ajoutée** grâce aux nombreuses collaborations avec des architectes, décorateurs et artistes de référence (J. Olbrich, P. Behrens, H. Van de Velde, M. Wanders, L. Colani, F. Design, G. Hansen, etc.)
- ✓ Présente dans plus de 125 pays, Villeroy & Boch bénéficie d'une **large vision sur les dernières tendances et innovations** de marché.
- ✓ Chiffre d'affaires 2021 : 945 millions d'euros – Nombre d'employés en 2021 : 6 400

2 divisions

Salle de Bains & Wellness

Dining & Lifestyle

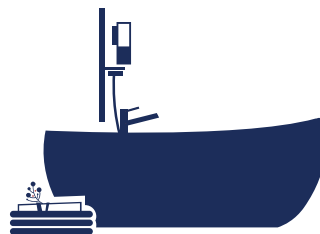



Table des matières

LES SOLUTIONS

Bureaux

4 *Le concept Projects*

5 LES SERVICES ET LES SOLUTIONS VILLEROY & BOCH

6 *WC*

8 BATI-SUPPORTS

10 WC SUSPENDUS

11 WC AU SOL

12 *Lavabos*

13 PLANS DE TOILETTE

14 LAVABOS

15 LAVE-MAINS

16 *Vasques*

17 VASQUES

20 NORMES PMR

21 ACCESSIBILITÉ

22 *Urinoirs*

23 URINOIRS



Villeroy & Boch travaille en coopération avec les architectes, les prescripteurs et les décorateurs d'intérieur avant, pendant et après un projet, depuis le premier croquis jusqu'à la mise en œuvre. Avec son concept « PROJECTS », Villeroy & Boch propose des collections et des produits adaptés à tout type de projets, avec une segmentation prix/projets très claire pour mieux se repérer.

Le système offre :

- des produits variés et adaptés aux exigences de chaque projet
- un large choix de services
- des outils modernes pour une réalisation efficace des projets
- une nouvelle définition des standards en termes de qualité, de design et d'innovation
- un repérage rapide et simple parmi les différents segments prix/projets
- Une sélection des Top Ventes V&B, indiquées avec ce picto 

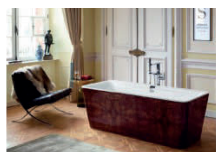

Premium et luxe

PREMIUM : Collections haut de gamme pour les exigences les plus ambitieuses

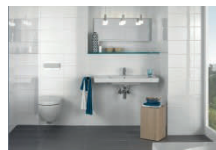

Design et style de vie

DESIGN : Excellent design grâce à une grande diversité de possibilités d'aménagement

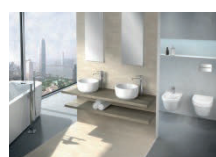

Innovation et fonctionnalité

PLUS : L'esthétique et la fonctionnalité en parfait équilibre, le concept modulaire pour différents projets



Entrée de gamme et large éventail de produits

START : Le segment entrée de gamme avec un vaste choix de produits avec l'excellente qualité de Villeroy & Boch

Les services et les solutions Villeroy & Boch

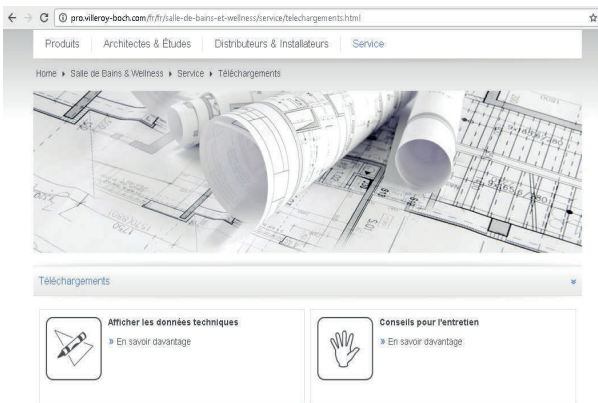

Un site internet dédié aux professionnels pro.villeroy-boch.com

- Informations sur nos produits, collections, nouveautés, innovations
- Solutions adaptées aux architectes, décorateurs et bureaux d'études
- Téléchargement des données techniques sur nos produits (schémas techniques, fiches techniques, fichiers 2D, 3D et BIM, gabarits de découpe, notices de montage...)
- Vidéos
- Brochures
- Banque de données d'images de produits, détournées ou en ambiance, livres d'utilisation
- Disponibilité des produits



La nouvelle application Villeroy & Boch développée à l'attention des concepteurs de salles de bains professionnels.

Vous avez dorénavant sous la main rapidement toutes les informations concernant la salle de bains :

- les documents à jour
- les prix actuels
- les dimensions
- les instructions de montage, et bien plus encore...



Une équipe à votre écoute

• Notre équipe de prescription sera heureuse de vous accompagner dans le choix des produits les plus adaptés à votre projet.

Veuillez contacter Monsieur Raphaël Telliez :
telliez.rafael@villeroy-boch.com

• Notre service hotline se tient à votre disposition pour toutes les questions techniques concernant les produits et leur installation :

hotline-france@villeroy-boch.com

► N° Indigo 0 825 009 100
0,15 € TTC / MN

Nos avantages produits peuvent être optionnels et ne concerner que certains produits.

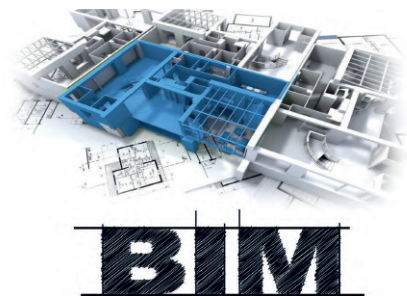

Les produits phares dédiés aux projets sont disponibles en format BIM sur le site pro.villeroy-boch.com

WC : les avantages produits

HYGIÈNE ET ENTRETIEN FACILE : DIRECTFLUSH



REBORD ANTI-ÉCLABOUSSURES



RINÇAGE HAUTE PERFORMANCE

Assure une meilleure propreté et une meilleure évacuation que les cuvettes standard



DESIGN DE LA CUVETTE PRÉSERVÉ

Grâce au rebord qui n'altère pas l'esthétique de la cuvette



RINÇAGE INTEGRAL DE LA CUVETTE

Grâce au rebord supérieur de la cuvette qui est conçu pour diriger l'eau de rinçage sur tout l'intérieur de la cuvette



NOTRE CHAMPION DE L'HYGIENE : 3 INNOVATIONS

DIRECTFLUSH

Design sans bride



CERAMICPLUS

Surface anti-salissure, la saleté et le calcaire n'adhèrent pratiquement pas à la surface

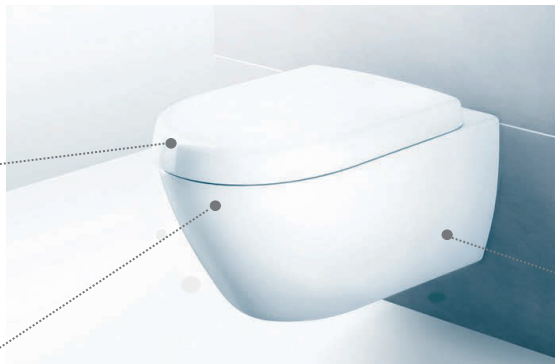

ANTIBAC

Protection antibactérienne durable, qui réduit la prolifération des bactéries de plus de 99,9%



LA NOUVEAUTE 2021: LA NOUVELLE TECHNOLOGIE TWISTFLUSH SUBWAY 3.0



ECONOMIE D'EAU

Le nombre de chasse d'eau est réduit grâce à la cuvette lisse qui empêche l'accumulation des dépôts et de la saleté.

RINÇAGE INTEGRAL DE LA CUVETTE

Nouvelle technologie de chasse en tourbillon, plus silencieuse et sans éclaboussure.

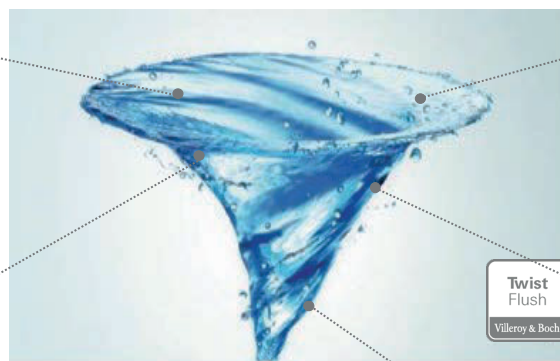

DESIGN INTEMPOREL

Un modèle de chasse d'eau moderne, unique et agréable. Rinçage plus silencieux. Système de fixation Invisible SupraFix 3.0.



RINÇAGE HAUTE PERFORMANCE



UNE HYGIENE IRREPROCHABLE

100% sans bride: la cuvette TwistFlush est très facile à entretenir. Presque 100% de la surface est nettoyée. La céramique lisse et conique évite l'adhérence de la saleté, un processus renforcé par la forte impulsion créée pendant le rinçage.

TwistFlush disponible avec la cuvette Subway 3.0



WC : les avantages produits

DESIGN PRATIQUE

SOFT CLOSING



L'abattant à descente progressive assure une fermeture en douceur et silencieuse. Fini les WC qui claquent!

QUICK RELEASE



Quick Release permet le démontage rapide de votre abattant de WC. Il suffit simplement de tirer l'abattant vers le haut pour un nettoyage facile!

DESIGN ESTHÉTIQUE

SUPRAFIX 3.0



Les fixations sont complètement invisibles grâce au système de fixations SupraFix, qui ne requiert ni trous latéraux, ni caches en plastique. De plus, SupraFix permet une installation simple et rapide par une seule personne. Enfin, le nouveau système 3.0 permet un positionnement personnalisé de l'abattant : à fleur de la céramique ou à fleur de la lunette.

SLIMSEAT



L'abattant SlimSeat est le premier abattant ultraplats de Villeroy & Boch. Il offre à l'ensemble WC un design moderne et élégant.

CUVETTE COURTE PMR

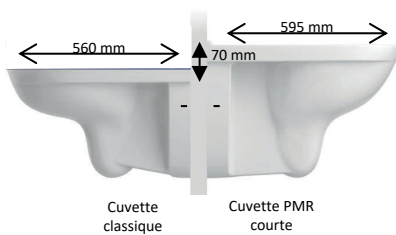

La cuvette courte PMR 4695 R0 XX est idéale pour les chantiers, tant pour le remplacement que pour le neuf. Gagnez de la place et réduisez les travaux envisagés.

Les avantages :

- pour la rénovation : en gardant la même hauteur de fixation, la hauteur de la cuvette est réhaussée de 70 mm
- pour le neuf : gain de 105 mm sur la longueur de la cuvette par rapport à une cuvette rallongée de 700 mm

(Plus d'informations dans le Tarif 2023)

ROBUSTESSE



Une résistance à la rupture extrêmement forte allant jusqu'à 800 kg (la norme exige 400 kg pour les cuvettes suspendues)



Cuvette Architectura



Cuvette Subway 3.0



Cuvette Memento 2.0

Bâti-supports

POURQUOI CHOISIR VICONNECT ?

Bâti-support réglé à 1 mètre de hauteur pour installation de la cuvette à 40 cm de hauteur (standard)

Possibilité de réglage individuel et sans outil du volume de chasse d'eau via la trappe de visite

Réglettes de fixation murale adaptables à une installation d'angle

Toutes les plaques de déclenchement sont équipées de touches petit et grand débit

Longévité de l'ossature en acier thermolaqué

Support vertical intégré pour une installation optimale avec SupraFix et les cuvettes compactes









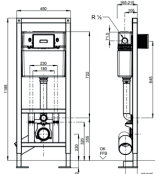

Point de fixation au sol
6 vis avec chevilles haute performance, livrées pour la fixation

En option, set d'isolation phonique, pour atténuer le bruit de la chasse d'eau

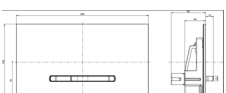
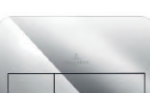

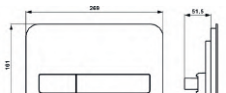







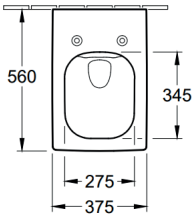

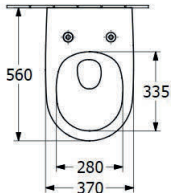
Pieds réglables en hauteur et dans la bonne position

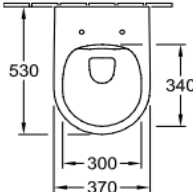
Tuyau d'évacuation réglable sur 4 crans
Pipe droite et coudée livrées de série

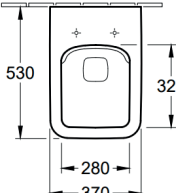

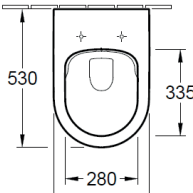
Largeur de 45 cm (encombrement moindre)

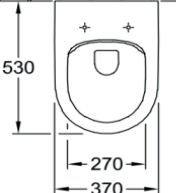
<p>BÂTI-SUPPORT VICONNECT</p>  		<p>9224 65 00 Bâti-support autoportant pour construction sèche 450 x 1120 x 165 mm</p> <p>Prix HT : 447 €</p>
<p>PLAQUE E300 EN ABS</p>   		<p>9221 80 XX Plaque de déclenchement E300 en ABS 253 x 145 x 20 mm Pour plus de coloris, se référer au tarif 2023</p> <p>Prix HT : 90 € (Blanc), 130 € (Chromé, Chromé mat)</p>
<p>PLAQUE E200 EN ABS</p>   		<p>9224 90 XX Plaque de déclenchement E200 en ABS 253 x 145 x 10 mm</p> <p>Prix HT : 75 € (Blanc), 132 € (Chromé ou Chromé mat)</p>
<p>PLAQUE E100 EN ABS</p>   		<p>9224 85 XX Plaque de déclenchement E100 en ABS 205 x 145 x 22 mm</p> <p>Prix HT : 75 € (Blanc), 132 € (Chromé ou Chromé mat)</p> <p><i>Existe en acier inoxydable avec vis de sécurité. Muni d'un système antivol (Stainless steel)</i></p>

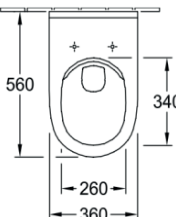
WC suspendus

MEMENTO 2.0			4633 R0 01 Cuvette sans bride 628 € <i>Existe en blanc mat et en couleurs</i>
			8M24 S1 01 Abattant déclipsable avec frein de chute 293 €
SUBWAY 3.0			4670 T0 01 Cuvette WC TwistFlush 479 €
			8M42 S1 01 Abattant déclipsable avec frein de chute 266 €
AVENTO			5656 FR 01 Pack WC sans bride avec abattant déclipsable et frein de chute 493 €
			5656 FS 01 Pack WC sans bride avec abattant SlimSeat déclipsable et frein de chute 493 €
ARCHITECTURA			5685 R0 01 Cuvette sans bride 304 €
			9M58 S1 01 Abattant déclipsable avec frein de chute 212 €
			9M60 61 01 Abattant standard 138 €
ARCHITECTURA			4694 R0 01 Cuvette sans bride 379 €
			98M9 C1 01 Abattant déclipsable avec frein de chute 212 €
			98M9 D1 01 Abattant standard 138 €
ARCHITECTURA			5684 R0 01 Cuvette sans bride 304 € <i>Existe en version compact, PMR</i>
			5684 10 01 Cuvette avec bride 297 €
			98M9 C1 01 Abattant déclipsable avec frein de chute 212 €
			98M9 D1 01 Abattant standard 138 €
O.NOVO			5660 R0 01 Cuvette sans bride 230 € <i>Existe en version compact et PMR</i>
			5660 10 01 Cuvette avec bride 197 €
			9M38 S1 01 Abattant déclipsable avec frein de chute 152 €
			9M39 61 01 Abattant standard 92 €

WC au sol

<p>AVENTO</p>   	<p>5641 Q8 01 Pack WC sans bride, sortie horizontale, abattant déclinable à frein de chute, réservoir 3/6L avec touche EcoFlush, <i>existe en version verticale avec coude Vario</i></p>	<p>562 €</p>
	<p>VENTICELLO</p>  	<p>4612 R0 01 Cuvette sans bride, sortie horizontale <i>existe en version verticale avec coude Vario</i></p> <p>5707 11 01 Réservoir réversible 3/6L</p> <p>9M79 S1 01 Abattant SlimSeat, déclinable avec frein de chute</p>
<p>O.NOVO</p>   	<p>5689 FR 01 Pack WC compact sans bride, sortie horizontale, réservoir réversible 3/6L, abattant déclinable avec frein de chute</p>	<p>605 €</p>
<p>VICARE</p>   	<p>4620 H7 01 Pack WC PMR surélevé sans bride, sortie horizontale, réservoir réversible 3/6L, abattant déclinable avec frein de chute à cale assurant une meilleure stabilité latérale, avec rebords de préhension sur le couvercle, 4 points de fixation pour cuvette, <i>Existe en version verticale avec coude Vario</i></p>	<p>562 €</p>
<p>O.NOVO</p>   	<p>5661 F7 01 Pack WC sans bride, sortie horizontale, réservoir réversible 3/6L, abattant déclinable avec frein de chute</p>	<p>459 €</p>
	<p>5661 H1 01 Pack WC avec bride, sortie horizontale, réservoir réversible 3/6L, abattant déclinable avec frein de chute</p>	<p>433 €</p>
	<p>5661 H2 01 Pack WC avec bride, sortie horizontale, réservoir réversible 3/6L, abattant standard</p>	<p>372 €</p>
	<p>5661 V1 01 Pack WC avec bride, sortie verticale, réservoir réversible 3/6L, abattant déclinable avec frein de chute</p>	<p>539 €</p>

COUDE VARIO

Coude spécial pour sortie verticale, 175 - 265 mm
Réf. 8701 00 00

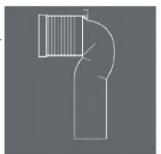

Coude spécial pour sortie verticale, 90 - 185 mm
Réf. 8711 00 00

Le coude Vario permet, sur les cuvettes compatibles, de réaliser une sortie à une certaine distance du mur carrelé. Il est disponible en deux variantes.

Lavabos : les avantages produits

HYGIÈNE ET ENTRETIEN FACILE

SIPHON EASY ACCESS



Le siphon « EasyAccess » pour lavabo simplifie le nettoyage de la bonde grâce à son accessibilité par le haut. Particulièrement pratique : les bijoux tombés dans le lavabo ne sont plus perdus car ils sont récupérés par un collecteur intégré dans le vidage; Il peut être retiré par le haut sans qu'il soit nécessaire de démonter la conduite.

CERAMICPLUS



Revêtement Villeroy & Boch anti-calcaire et anti-salissure. Sur CeramicPlus, l'eau forme des gouttelettes qui roulent littéralement vers la bonde, entraînant avec elles les résidus comme le calcaire et les salissures : économies de temps, d'eau et de détergents garantis.

ANTIBAC



Protection antibactérienne qui réduit la prolifération des bactéries de plus de 99,9%. Disponible pour les surfaces en céramique et pour les abattants des cuvettes. Idéal pour les exigences très strictes en matière d'hygiène dans les lieux publics.

DESIGN ESTHETIQUE

TITANCERAM



Le TitanCeram est un matériau de Villeroy & Boch, spécialement élaboré pour la fabrication de produits design haut de gamme. Le TitanCeram permet de réaliser des appareils sanitaires en céramique d'une impressionnante précision et finesse, particulièrement stables et robustes, aux formes légères et aux contours parfaitement dessinés.

CACHE BONDE



Le cache-bonde en céramique émaillée s'adapte sur de nombreuses collections Villeroy & Boch.

DIVERSITÉ DES OPTIONS

- ✓ Avec ou sans trop-plein
- ✓ Nombreuses dimensions



Plan de toilette Subway 3.0











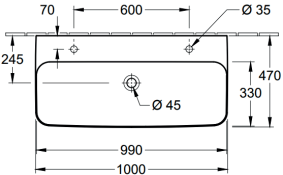

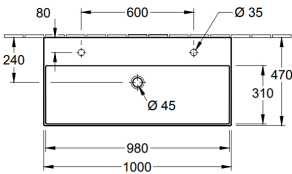
Plan de toilette Avento

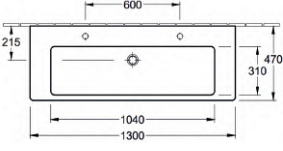

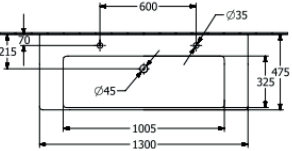

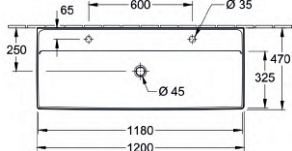

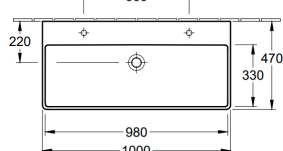



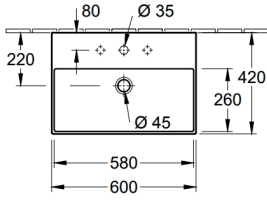

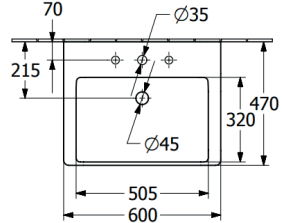
Plan de toilette Collaro

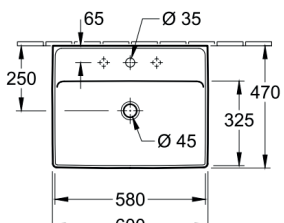

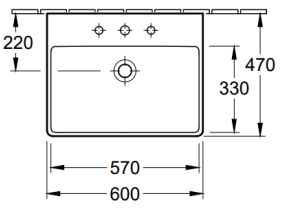

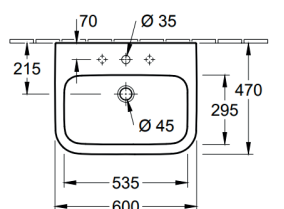

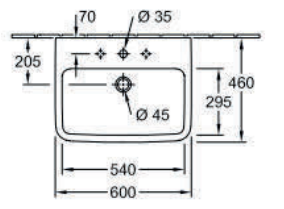



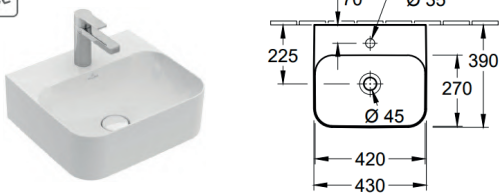

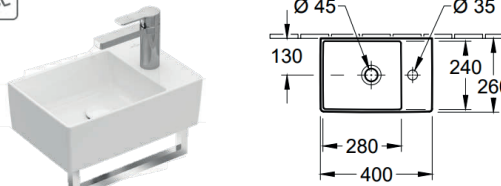
Plans de toilette

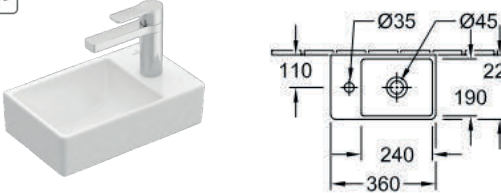
FINION			4168 A1 R1	Plan de toilette sans trop-plein pour 2 robinetteries monotrou, trous de robinetteries percés, en TitanCeram CeramicPlus, avec 1 ou 2 trou(s) de robinetterie. <i>Disponible également en 800 mm</i>	1 118 €
MEMENTO 2.0			4A22 A4 01	Plan de toilette avec trop-plein pour 2 robinetteries monotrou, trous de robinetterie percés, en TitanCeram, avec 1 ou 2 trou(s) de robinetterie, <i>Disponible également en 800 mm</i>	998 €
VENTICELLO			7176 D2 01	Plan de toilette avec trop-plein pour 2 robinetteries monotrou, trous de robinetterie percés, <i>Disponible également en 800, 1000 et 1300 mm, avec 1 ou 2 trou(s) de robinetterie, avec 1 ou 2 cuve(s).</i>	1 013 €
SUBWAY 3.0			4A70 D4 01	Plan de robinetterie avec trop-plein pour 2 robinetteries monotrou, trous de robinetteries percés, <i>Disponible également en 800, 1000 et 1300 mm, avec 1 ou 2 trou(s) de robinetterie, avec 1 ou 2 cuve(s).</i>	928 €
COLLARO			4A33 C4 01	Plan de toilette avec trop-plein pour 2 robinetteries monotrou, trous de robinetterie percés, <i>Disponible également en 800, 1000, 1200 et 1300 mm avec 1 ou 2 trou(s) de robinetterie, avec 1 ou 2 cuve(s).</i>	889 €
AVENTO			4156 A4 01	Plan de toilette avec trop-plein pour 2 robinetteries monotrou, trous de robinetterie percés, <i>Disponible également en 800 mm avec 1 ou 2 trou(s) de robinetterie</i>	748 €

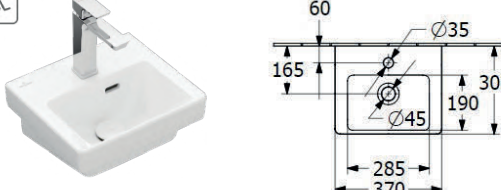
Lavabos

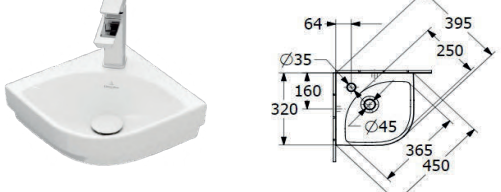
<p>MEMENTO 2.0</p> 		<p>4A22 60 01</p> <p>Lavabo en TitanCeram, avec trop-plein, pour robinetterie à 3 trous, trou central percé, <i>porte-serviette en option</i> <i>Disponible également en 500 mm</i></p>	<p>509 €</p>
<p>SUBWAY 3.0</p> 		<p>4A70 60 01</p> <p>Lavabo avec trop-plein, pour robinetterie à 3 trous, trou central percé, <i>Disponible également en 650, 550 et 500 mm</i></p>	<p>253 €</p>
<p>COLLARO</p> 		<p>4A33 60 01</p> <p>Lavabo avec trop-plein, pour robinetterie à 3 trous, trou central percé, <i>Disponible en 550 et 650 mm</i></p>	<p>348 €</p>
<p>AVENTO</p> 		<p>4158 60 01</p> <p>Lavabo avec trop-plein, pour robinetterie à 3 trous, trou central percé, <i>Disponible également en 550 et 650 mm</i></p>	<p>201 €</p>
<p>ARCHITECTURA</p> 		<p>4188 60 01</p> <p>Lavabo avec trop-plein, pour robinetterie à 3 trous, trou central percé, <i>Disponible également en 550 et 650 mm</i></p>	<p>179 €</p>
<p>O.NOVO</p> 		<p>4A41 60 01</p> <p>Lavabo avec trop-plein, pour robinetterie à 3 trous, trou central percé</p>	<p>135 €</p>

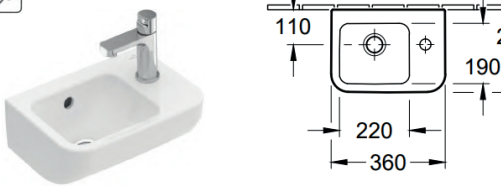
Lave-mains

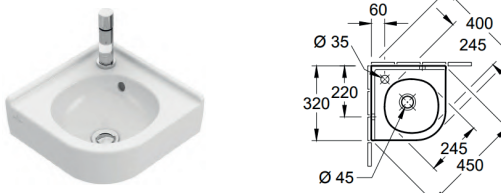
<p>FINION</p> 		<p>4364 43 R1 Lave-mains sans trop-plein, pour robinetterie monotrou, trou de robinetterie percé 540 €</p>
<p>MEMENTO 2.0</p> 		<p>4323 40 01 Lave-mains en TitanCeram sans trop-plein, pour robinetterie monotrou, trou de robinetterie percé, porte-serviette en option 361 €</p>
<p>AVENTO</p> 		<p>4300 3L 01 Lave-mains sans trop-plein, avec robinet à droite, pour robinetterie monotrou, trou de robinetterie percé Disponible également avec robinetterie à gauche 172 €</p>
<p>SUBWAY 3.0</p> 		<p>4370 37 01 Lave-mains avec trop-plein, pour robinetterie monotrou, trou de robinetterie percé 158 €</p>
<p>SUBWAY 3.0</p> 		<p>4371 46 01 Lave-mains sans trop-plein, pour robinetterie monotrou, trou de robinetterie percé 144 €</p>
<p>ARCHITECTURA</p> 		<p>4373 36 01 Lave-mains avec trop-plein, pour robinetterie monotrou, trou de robinetterie percé, existe sans trop-plein 137 €</p>
<p>O.NOVO</p> 		<p>7310 32 01 Lave-mains avec trop-plein, pour robinetterie monotrou, trou de robinetterie percé, existe sans trop-plein 133 €</p>

Les lave-mains PMR doivent être installés avec une robinetterie fixée a minima à 40 cm de l'angle du mur

Vasques : les avantages produits

HYGIÈNE ET ENTRETIEN FACILE

CERAMICPLUS



Revêtement Villeroy & Boch anti-calcaire et anti-salissure. Sur CeramicPlus, l'eau forme des gouttelettes qui roulent littéralement vers la bonde, entraînant avec elles les résidus comme le calcaire et les salissures : économies de temps, d'eau et de détergents garantis.

DESIGN ESTHÉTIQUE

TITANCERAM



Le TitanCeram est un matériau de Villeroy & Boch, spécialement élaboré pour la fabrication de produits design haut de gamme. Le TitanCeram permet de réaliser des appareils sanitaires en céramique d'une impressionnante précision et finesse, particulièrement stables et robustes, aux formes légères et aux contours parfaitement dessinés.

TITANGLAZE



Grâce à l'alumine cristalline d'une grande pureté, l'émail TitanGlaze revêt la céramique d'une surface mate particulièrement résistante aux rayures et aux coups.

MEMENTO 2.0



La nouvelle collection Memento 2.0 propose des lavabos, vasques, plans de toilette et WC en couleurs brillantes et mates.



CONCEPT CHROMATIQUE : ARTIS

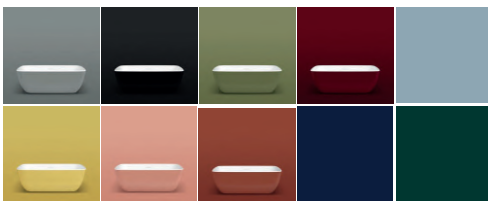

Les vasques Artis s'offrent un nouveau look, grâce à la designer Gesa Hansen ! Elles sont disponibles en différentes nuances de couleurs de saison. Vernis coloré effet satiné mat autour de la vasque et couleur blanc alpin à l'intérieur de la cuve.

NOUVEAUTE : LOOP & FRIENDS



Les nouvelles vasques Loop & Friends en TitanCeram viennent apporter plus de finesse et de modernité à la collection avec des parois plus fines et plusieurs formes au choix : ovale, rond, rectangulaire. Elles sont disponibles en 3 types de pose et en 4 couleurs inédites: Ebony, Graphite, Stone White et Almond.





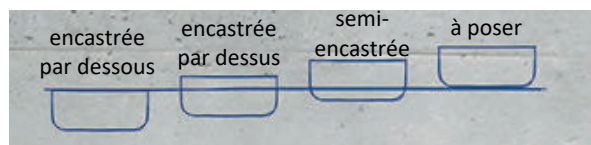

DIVERSITÉ DES OPTIONS

LARGE CHOIX DE POSES

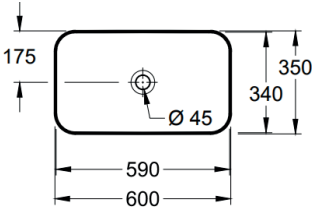

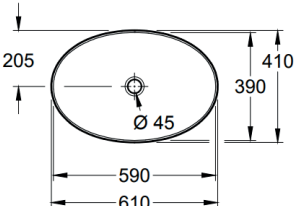

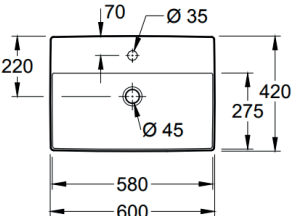

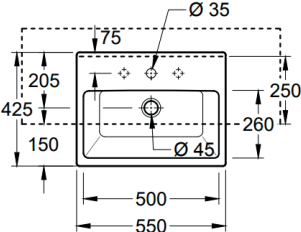



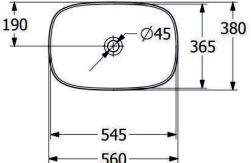

- ✓ Avec ou sans trop-plein
- ✓ Avec trou (jusqu'à 3) ou sans trou pour robinetterie
- ✓ Nombreuses dimensions
- ✓ Nombreuses formes

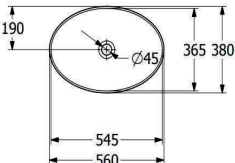

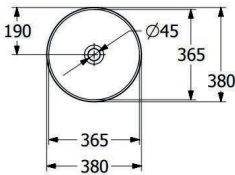

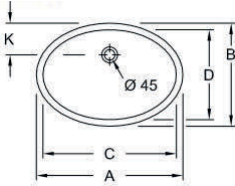

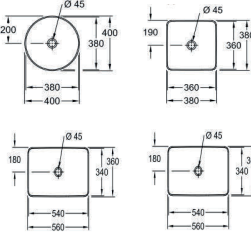

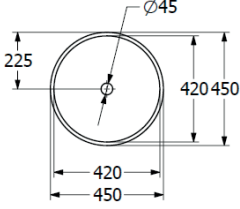

Vasques

FINION			4143 61 R1 Vasque à poser en TitanCeram, CeramicPlus, sans trop-plein	727 €
ARTIS			4198 61 01 Vasque à poser en TitanCeram, sans trop-plein, existe en version : <i>ronde, carrée et rectangulaire, existe en Bicolor</i>	674 €
MEMENTO 2.0			4A07 60 01 Vasque à poser en TitanCeram, avec trop-plein, <i>existe sans trop-plein</i> <i>Disponible également en 500 mm, plusieurs coloris disponibles</i>	548 €
MEMENTO			4133 55 01 Vasque semi-encastrée, avec trop-plein, pour robinetterie à 3 trous, trou de robinetterie central percé	466 €

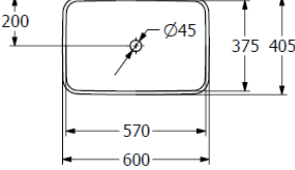
Vasques

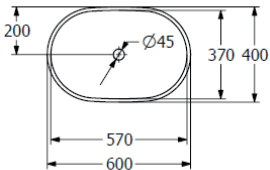
<p>LOOP & FRIENDS</p> 			<p>4A49 00 01 Vasque à poser avec trop-plein, existe en version à encastrer, par-dessus et par-dessous, existe en différentes dimensions, existe sans trop-plein 394 €</p>																																
<p>LOOP & FRIENDS</p> 			<p>4A47 00 01 Vasque à poser avec trop-plein, existe en version à encastrer, par-dessus et par-dessous, existe en différentes dimensions, existe sans trop-plein 394 €</p>																																
<p>LOOP & FRIENDS</p> 			<p>4A45 00 01 Vasque à poser avec trop-plein, existe en version à encastrer, par-dessus et par-dessous, existe en différentes dimensions, existe sans trop-plein 350 €</p>																																
<p>EVANA</p> 		 <table border="1" data-bbox="619 1278 834 1313"> <thead> <tr> <th></th> <th>A</th> <th>B</th> <th>C</th> <th>D</th> <th>G</th> <th>K</th> <th>L</th> </tr> </thead> <tbody> <tr> <td>6144 00</td> <td>675</td> <td>475</td> <td>615</td> <td>415</td> <td>215</td> <td>150</td> <td>185</td> </tr> <tr> <td>6147 00</td> <td>525</td> <td>410</td> <td>560</td> <td>350</td> <td>215</td> <td>140</td> <td>170</td> </tr> <tr> <td>6147 46</td> <td>520</td> <td>365</td> <td>455</td> <td>305</td> <td>195</td> <td>125</td> <td>150</td> </tr> </tbody> </table>		A	B	C	D	G	K	L	6144 00	675	475	615	415	215	150	185	6147 00	525	410	560	350	215	140	170	6147 46	520	365	455	305	195	125	150	<p>6144 00 01 Vasque sous plan avec trop-plein, existe en différentes dimensions 464 €</p>
	A	B	C	D	G	K	L																												
6144 00	675	475	615	415	215	150	185																												
6147 00	525	410	560	350	215	140	170																												
6147 46	520	365	455	305	195	125	150																												
<p>COLLARO</p> 			<p> 4A18 40 01 Vasque à poser ronde ou carrée sans trop-plein, 348 € 4A21 38 01 sans plage de robinetterie 351 € 4A20 56 01 Vasque à poser rectangulaire ou ovale, 365 € 4A19 56 01 sans trop-plein, sans plage de robinetterie 365 € </p>																																

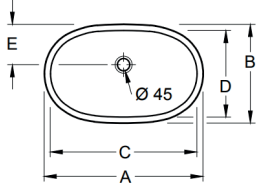
Vasques

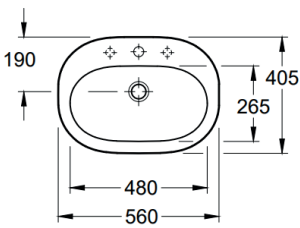
<p>ARCHITECTURA</p> 			<p>5A25 45 01 Vasque à poser sans trop-plein <i>existe en version à encastrer, par-dessus et par-dessous existe avec trop-plein</i></p>	280 €																								
<p>ARCHITECTURA</p> 			<p>5A27 60 01 Vasque à poser sans trop-plein <i>existe en version à encastrer, par-dessus et par-dessous Existe avec trop-plein</i></p>	325 €																								
<p>ARCHITECTURA</p> 			<p>5A26 60 01 Vasque à poser sans trop-plein <i>existe en version à encastrer, par-dessus et par-dessous existe avec trop-plein</i></p>	325 €																								
<p>O.NOVO</p> 		 <table border="1" style="margin-top: 10px; width: 100%; text-align: center;"> <thead> <tr> <th></th> <th>A</th> <th>B</th> <th>C</th> <th>D</th> <th>E</th> <th>M</th> <th>P</th> </tr> </thead> <tbody> <tr> <td>4162 60</td> <td>650</td> <td>400</td> <td>600</td> <td>350</td> <td>165</td> <td>208</td> <td>160</td> </tr> <tr> <td>4162 50</td> <td>580</td> <td>370</td> <td>530</td> <td>320</td> <td>145</td> <td>200</td> <td>150</td> </tr> </tbody> </table>		A	B	C	D	E	M	P	4162 60	650	400	600	350	165	208	160	4162 50	580	370	530	320	145	200	150	<p>4162 60 01 Vasque sous-plan avec trop-plein <i>Disponible en 530 mm</i></p>	240 €
	A	B	C	D	E	M	P																					
4162 60	650	400	600	350	165	208	160																					
4162 50	580	370	530	320	145	200	150																					
<p>O.NOVO</p> 			<p>4161 56 01 Vasque à encastrer avec trop-plein, trou de robinetterie central percé, <i>existe sans trop-plein</i></p>	191 €																								

Normes Accessibilité

EXIGENCES RÉGLEMENTAIRES ERP (ART.12)

Loi 2005-102 du 11 février 2005

- Un espace d'usage 0,80/1,30 m situé latéralement par rapport à la cuvette et un espace de manœuvre avec possibilité de demi-tour diamètre 1,50 m.
- La surface d'assise (abattant inclus) est située à une hauteur comprise entre 0,45 et 0,50 m.

Recommandations d'usage :







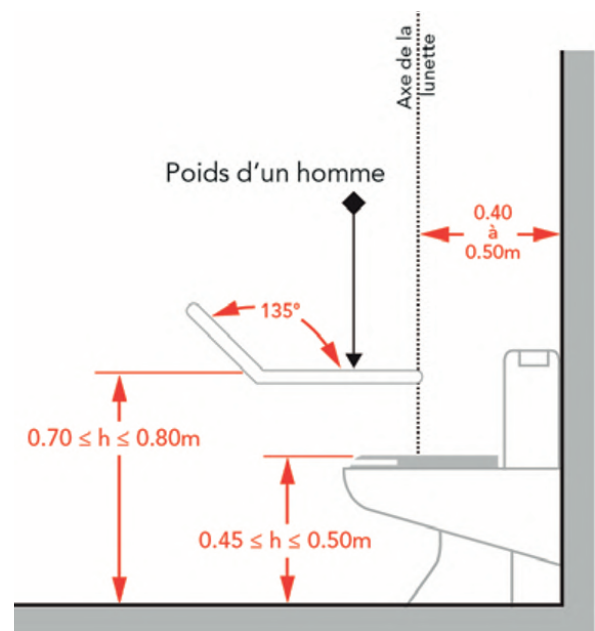
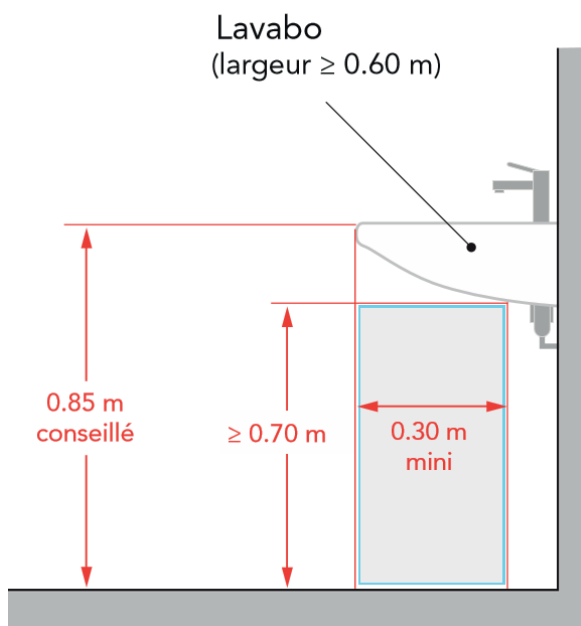



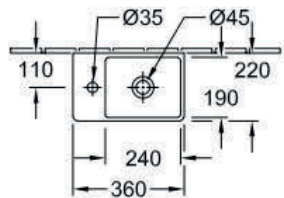

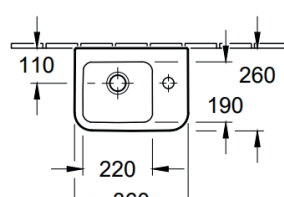

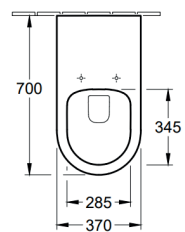
- L'axe de la cuvette doit être positionné à une distance de 0,40 à 0,45 m de la barre d'appui et à une distance de 0,40 à 0,50 m du mur où est fixée la cuvette.
- Un lavabo accessible doit permettre un vide en partie inférieure d'au-moins 0,30 m de profondeur, $\geq 0,60$ m de largeur et 0,70 m de hauteur permettant le passage des pieds et des genoux d'une personne en fauteuil roulant.
- Le choix de l'équipement ainsi que le choix et le positionnement de la robinetterie doivent permettre un usage complet du lavabo en position assise.

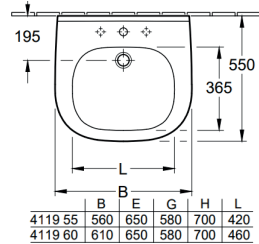
Recommandations d'usage :

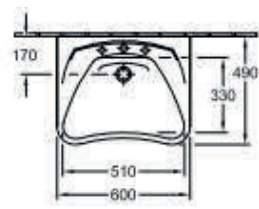
- Lavabo à rebord et autoportant (NB : la solidité du support mural devra être assurée)
- Le siphon du lavabo sera de préférence déporté
- En entrée de pièce, décaler le lavabo de 20 cm de l'angle.

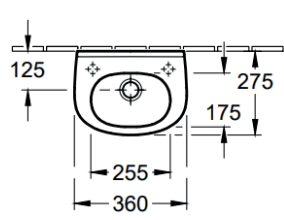

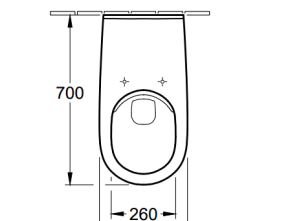
Accessibilité

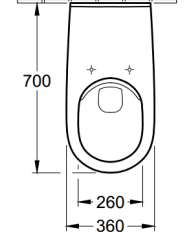
<p>AVENTO</p> 		<p>4300 3R 01 Lave-mains PMR sans trop-plein, pour robinetterie monotrou, trou de robinetterie percé Existe également avec robinetterie à droite</p>	<p>172 €</p>												
<p>ARCHITECTURA</p> 		<p>4373 36 01 Lave-mains PMR avec trop-plein, pour robinetterie monotrou, trou de robinetterie percé <i>existe sans trop-plein</i></p>	<p>137 €</p>												
<p>VICARE</p> 		<p>5649 R0 01 Cuvette PMR sans bride</p>	<p>549 €</p>												
<p>VICARE</p> 	 <table border="1" style="margin-left: auto; margin-right: auto; font-size: small;"> <tr> <td>4119 55</td> <td>560</td> <td>650</td> <td>580</td> <td>700</td> <td>420</td> </tr> <tr> <td>4119 60</td> <td>610</td> <td>650</td> <td>580</td> <td>700</td> <td>460</td> </tr> </table>	4119 55	560	650	580	700	420	4119 60	610	650	580	700	460	<p>9M51 B1 01 Abattant déclipsable avec frein de chute à cales assurant une meilleure stabilité latérale</p> <p>98M9 D1 01 Abattant standard</p>	<p>257 €</p> <p>138 €</p>
4119 55	560	650	580	700	420										
4119 60	610	650	580	700	460										
<p>VICARE</p> 		<p>4119 60 01 Lavabo PMR avec trop-plein, pour robinetterie à 3 trous, trou central percé, <i>existe sans trop-plein</i></p>	<p>298 €</p>												
<p>VICARE</p> 		<p>7119 63 01 Lavabo PMR avec trop-plein, pour robinetterie à 3 trous, trou de robinetterie central percé <i>existe sans trop-plein</i></p>	<p>296 €</p>												
<p>O.NOVO</p> 		<p>5360 36 01 Lavabo compact avec trop-plein <i>existe sans trop-plein</i></p>	<p>127 €</p>												
<p>VICARE</p> 		<p>4601 R0 01 Cuvette PMR sans bride</p> <p>9M67 S1 T1 Abattant déclipsable avec frein de chute à cales avec rebords de préhension</p> <p>9M67 61 01 Abattant standard</p>	<p>376 €</p> <p>195 €</p> <p>145 €</p>												

Les lave-mains PMR doivent être installés avec une robinetterie fixée a minima à 40 cm de l'angle du mur

Urinoirs : les avantages produits

HYGIÈNE ET ENTRETIEN FACILE

ANTI-ECLABOUSSURE

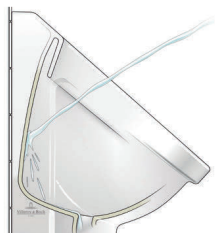

L'urine est efficacement dirigée vers le bas grâce à l'inclinaison spéciale de la paroi arrière tout en évitant les éclaboussures. Uniquement disponible sur Architectura.

ECONOMIE D'EAU

VIDAGE A ACTION SIPHONIQUE



Un siphon de conception nouvelle permet aux urinoirs de ne plus consommer que 0,8 litre d'eau au lieu de 2,5 litres habituels.

PRO DETECT 2



Commande de rinçage d'urinoir anti-vandalisme et à faible consommation d'eau. Une solution complète et simple qui se monte aisément et rapidement, directement sur le carrelage. L'utilisation d'une technologie à haute fréquence de 24 GHz garantit une fiabilité de fonctionnement maximale déjà testée dans la pratique.

DESIGN ESTHÉTIQUE

VICHANGE



Système spécial pour urinoir à action siphonique (Architectura) avec cache évacuation, sortie réglable en hauteur, remplacement du siphon sans démontage de l'urinoir.

DIRECTFLUSH



La technologie sans bride DirectFlush a été spécialement étudiée afin de garantir un rinçage intégral de l'urinoir, jusqu'au niveau du rebord, tout en évitant les éclaboussures.

Urinoirs

VENTICELLO	 5504	
SUBWAY	 7513	
ARCHITECTURA	 5586  5574  5587	
O.NOVO	 7557  7523 -7524	

	Références	Dimensions	Alimentation		Evacuation		Cible	Grille céramique	Compact	Radar Pro Detect (opt.)	Aqua Zéro	Sans Bride	Prix HT 2023
			Apparente	Cachée	Apparente	Cachée							
VENTICELLO	5504 R0 01	285 x 545 x 315 mm		X	X	X						X	546 €
SUBWAY	7513 00 01	285 x 535 x 315 mm		X	X	X				X			546 €
ARCHITECTURA	5586 00 01	325 x 680 x 355 mm		X		X				X			737 €
	5586 05 01	325 x 680 x 355 mm		X		X	X			X			737 €
	5587 00 01	325 x 680 x 355 mm		X		X				X			737 €
	5587 05 01	325 x 680 x 355 mm		X		X	X			X			737 €
	5574 00 01	355 x 620 x 385 mm		X	X	X				X			336 €
	5574 05 01	355 x 620 x 385 mm		X	X	X	X			X			393 €
	5574 20 01	355 x 620 x 385 mm		X	X	X		X		X			391 €
	5574 25 01	355 x 620 x 385 mm		X	X	X	X	X		X			448 €
O.NOVO	7557 00 01	290 x 495 x 245 mm		X	X	X			X	X			402 €
	7557 05 01	290 x 495 x 245 mm		X	X	X	X		X	X			459 €
	7523 00 01	335 x 560 x 320 mm	X		X	X						X	229 €
	7524 00 01	335 x 560 x 320 mm		X	X	X						X	229 €

Veuillez vous reporter au tarif pour le choix des accessoires (vidage, manchons, tubulure, radars, etc.), ainsi que les schémas techniques.

VILLEROY & BOCH

Notre savoir-faire à votre service !

L'ESSENTIEL EN UN CLIC

pro.villeroy-boch.com

Informations et photos sur nos gammes et produits
Téléchargement de nos catalogues, fiches techniques,
données 2D, 3D et fichiers BIM

UNE EQUIPE A VOTRE ECOUTE

 **N° Indigo 0 825 009 100**

0,15 € TTC / MN

hotline-france@villeroy-boch.com

FRANCE

Siège Social

Division Salles de Bains et Wellness

Villeroy & Boch S.A.S.

82, rue d'Hauteville

75010 Paris

PRO.VILLEROY-BOCH.COM

