



Villeroy & Boch
GEBRUIKERSHANDLEIDING 2021

BEKNOPT OVERZICHT

Om u bij de installatie en het onderhoud van uw nieuwe spa beter te kunnen ondersteunen, verzoeken wij u het onderstaande formulier in te vullen, om de informatie zo nodig gauw bij de hand te hebben.

Informatie over uw spa _____
Model: _____
Serienummer: _____
Uw speciaalzaak: _____
Telefoonnummer van uw speciaalzaak: _____
Aankoopdatum: _____
Installatiedatum: _____

Informatie over uw installateur

Algemene informatie

1. Naam: _____
Telefoonnummer: _____
2. Naam: _____
Telefoonnummer: _____

Elektriciens

1. Naam: _____
Telefoonnummer: _____
2. Naam: _____
Telefoonnummer: _____

Betonwerk, vloerbedekkingen en metselwerk

1. Naam: _____
Telefoonnummer: _____
2. Naam: _____
Telefoonnummer: _____

Landschaps- en tuinarchitectuur

1. Naam: _____
Telefoonnummer: _____
2. Naam: _____
Telefoonnummer: _____



Inhoudsopgave

Beknopt overzicht: _____	3
Inhoudsopgave: _____	4
Belangrijke aanwijzingen: _____	5
Veiligheidsaanwijzingen: _____	6
Inleiding: _____	9
Toegang tot de pompruimte: _____	13
De spa vullen: _____	15
Spa's uit de series Design en Premium Line: _____	17
Spa's uit de serie Comfort Line: _____	23
Bedieningsvelden van de spa's uit de X-Series: _____	27
JetPaks en Jets: _____	31
Waterverzorging en watersamenstelling: _____	33
Onderhoud van de spa: _____	35
Aardlekschakelaar-schakelschema's _____	53
Diagnose- en foutmeldingen _____	54
Probleemoplossing: _____	55
Beperkte garantie: _____	56

BELANGRIJKE AANWIJZINGEN



Gefeliciteerd met uw aankoop van een Villeroy&Boch spa uit de serie Ultimate, Premium, Comfort en Design Line of X-Series†.

Neem even de tijd om deze handleiding zorgvuldig door te lezen terwijl u de plaatsing en het gebruik van uw spa voorbereidt. Als u de aanwijzingen in deze handleiding opvolgt, bent u zeker van een veilige, betrouwbare en vlotte installatie en werking van uw nieuwe spa.

Lees deze gebruikershandleiding zorgvuldig door voordat u uw spa installeert. Voor uw Villeroy & Boch spa geldt geen of een beperkte garantie indien schade is ontstaan door verkeerd installeren, verkeerd onderhoud of het niet opvolgen van de aanbevelingen die in deze gebruikershandleiding staan of in enige andere gedrukte instructie, mededeling of bekendmaking van Villeroy & Boch. Het serienummer van uw spa is zowel op de voet onder het deurtje van de pompruimte aangebracht als op het typeplaatje binnenin de pompruimte.

Voor de veiligheid van iedereen die gebruik maakt van uw spa en de omgeving, dient u erop te letten dat uw spa en de bijbehorende installaties, inclusief de elektrische aansluitingen, pas mogen worden aangebracht na het verkrijgen van de benodigde goedkeuringen en vergunningen van de plaatselijke of landelijke overheden. Neem altijd de ter plaatse geldende veiligheidsvoorschriften en wet- en regelgeving in acht voor het aanleggen van elektrische aansluitingen. In sommige landen is het wettelijk verplicht om te voorzien in bepaalde afrasteringen en/of zelfsluitende hekken om te voorkomen dat personen kunnen verdrinken in een zwembad of spa. Om de veiligheid van uw spa te garanderen, kan de afdekking van uw spa worden vergrendeld.



C € IPX5

Patenten Verenigde Staten van Amerika: 7,908,684, 8,661,576, 8,881,321, 8,689,370, 8,869,469, 5,754,989, 5,987,663, 6,000,073, 6,092,246, 6,256,805, 6,543,067.

Nieuw-Zeeland patent: 555112, 334,093

Patent Australië: 737,335

Patenten Canada: 2,588,884, 2,260,237

Overige patenten wereldwijd aangevraagd

† De Villeroy & Boch spa's zijn leverbaar in vijf series met verschillende modellen:

Ultimate Line: M9T, M8D en M7

Premium Line: A9L, A8, A8L, A8D, A7, A7L, A6L en A5L

Comfort Line: R8L, R7, R7L, R6L en R5L

Design Line: Just Silence, Just Silence Compact

X-Series: X8, X7L, X6L, X5L en X6R

Villeroy & Boch behoudt zich het recht voor om specifieke eigenschappen, specificaties en de vormgeving zonder voorafgaande aankondiging te wijzigen zonder dat hieraan rechtsgevolgen kunnen worden verbonden.

BELANGRIJKE VEILIGHEIDSINSTRUCTIES

Veiligheidsaanwijzingen

Neem bij het installeren en gebruiken van elektrische apparatuur altijd de nodige veiligheidsmaatregelen in acht, waaronder de volgende aanwijzingen:

1. Lees alle instructies en volg ze op:
2. **▲WAARSCHUWING:** Zorg er – teneinde de kans op letsel te verminderen – voor dat kinderen dit product niet gebruiken tenzij ze onder permanent toezicht staan.
3. Deze unit is voorzien van een aansluiting om een massief koperen geleider te kunnen aansluiten tussen de unit en elk metalen voorwerp, metalen kast van elektrische apparatuur, metalen waterpijp of leiding binnen 1,5 m van de unit.
4. **▲WAARSCHUWING:** Bij producten die worden aangesloten op een aardlekschakelaar moet u deze aardlekschakelaar voor elk gebruik testen. Als de aardlekschakelaar defect is, moet u de stroomtoevoer uitschakelen totdat de storing is gevonden en verholpen.
5. **▲GEVAAR:** Verdrinkingsgevaar. Grote voorzichtigheid dient in acht te worden genomen om onbevoegd gebruik door kinderen te voorkomen. Om ongelukken te voorkomen, dient u erop te letten dat kinderen geen gebruik van deze spa kunnen maken, tenzij zij onder permanent toezicht staan.
6. **▲GEVAAR:** Risico van verwonding. De aanzuigopeningen in de spa zijn afgesteld op de specifieke waterstroom die door de pomp wordt opgewekt. Indien het nodig is om de aanzuigopeningen of de pomp te vervangen, stem deze dan af op de doorstroomcapaciteit. Neem de spa nooit in gebruik als de aanzuigopeningen defect zijn of ontbreken. Vervang geen aanzuigopening door een exemplaar met een lagere doorstroomcapaciteit dan staat aangegeven op de originele aanzuigopening.
7. **▲GEVAAR:** Gevaar voor elektrische schokken. Installeer de spa op ten minste 1,5 m afstand van alle metalen oppervlakken. De spa mag binnen 1,5 m van metalen oppervlakken worden geïnstalleerd indien al deze metalen oppervlakken permanent via een massief koperen geleider met een doorsnede van ten minste 8,4 mm² zijn aangesloten op de betreffende aardaansluiting in de klemmenkast.
8. **▲GEVAAR:** Gevaar voor elektrische schokken. Houd elektrische apparaten als lampen, telefoons, radio's en televisies minimaal 1,5 m verwijderd van de spa. Dergelijke apparaten beschikken NIET over een ingebouwde aardlekschakelaar. De installatie van een ingebouwde aardlekschakelaar MOET worden uitgevoerd door een erkend elektricien en moet aan alle geldende elektrische voorschriften voldoen.
9. **▲WAARSCHUWING:** Om het risico van verwonding te verminderen:
 - a. De watertemperatuur in een spa mag nooit hoger zijn dan 40°C. Watertemperaturen tussen de 36°C en 40°C worden als veilig beschouwd voor gezonde volwassenen. Watertemperaturen hoger dan 40°C kunnen schade toebrengen aan uw gezondheid. Lagere temperaturen worden aanbevolen voor jongere kinderen en/of wanneer er langer dan tien minuten van de spa gebruik wordt gemaakt.
 - b. Aangezien hoge watertemperaturen schade aan de foetus kunnen toebrengen gedurende de eerste maanden van de zwangerschap, moeten zwangere of mogelijk zwangere vrouwen in beperkte mate gebruik maken van de spa indien de watertemperatuur meer dan 38°C bedraagt.
 - c. Meet de watertemperatuur met een goede thermometer voordat u de spa instapt; houd er rekening mee dat de nauwkeurigheid van waterthermometers kan variëren.
 - d. Het gebruik van alcohol, drugs of geneesmiddelen voordat u een spabad neemt, kan leiden tot bewusteloosheid en mogelijke verdrinking.
 - e. Mensen met overgewicht, hartklachten, een lage of hoge bloeddruk, problemen met de bloedsomloop en/of diabetes moeten medisch advies inwinnen alvorens gebruik te maken van een spa.
 - f. Mensen die medicijnen gebruiken moeten medisch advies inwinnen alvorens gebruik te maken van een spa. Bepaalde geneesmiddelen kunnen slaapverwekkend zijn, terwijl andere medicatie van invloed kan zijn op de hartslag, de bloeddruk en/of de bloedsomloop.
10. **▲WAARSCHUWING: MENSEN MET INFECTIEZIEKTEN MOGEN GEEN GEBRUIK MAKEN VAN EEN WHIRLPOOL OF SPA.**
11. **▲WAARSCHUWING: WEES VOORZICHTIG BIJ HET IN- EN UITSTAPPEN IN EN UIT DE WHIRLPOOL OF SPA OM LETSEL TE VOORKOMEN.**
12. **▲WAARSCHUWING: GEBRUIK DE WHIRLPOOL OF SPA NIET ONMIDDELIJK NA LICHAAMELIJKE INSPANNING.**
13. **▲WAARSCHUWING: EEN TE LANG VERBLIJF IN EEN WHIRLPOOL OF SPA KAN SCHADE TOEBRENGEN AAN UW GEZONDHEID.**
14. **▲LET OP! VOLG VOOR WAT BETREFT DE WATERSAMENSTELLING DE AANWIJZINGEN VAN DE PRODUCENT.**
15. **▲LET OP! CONTROLEER DE AARDLEKSCHAKELAAR VÓÓR ELK GEBRUIK VAN DE SPA.**
16. **▲LET OP! ZORG VOOR EEN GESCHIKTE AFVOER ALS HET APPARAAT IN EEN VERDIEPTE LIGGING OF BINNENSHUIS MOET WORDEN GEMONTEERD.**

17. **▲WAARSCHUWING:** Gevaar voor hyperthermie (hoge koorts). Hyperthermie treedt op wanneer de inwendige lichaamstemperatuur een niveau bereikt dat diverse graden hoger ligt dan de normale lichaamstemperatuur van 37 °C. De symptomen van hyperthermie zijn duizeligheid, lethargie, sufheid en bewusteloosheid. Het gebruik van alcohol, drugs en/of geneesmiddelen kunnen het gevaar van dodelijke hyperthermie aanmerkelijk vergroten. De gevolgen van hyperthermie zijn onder andere:
- geen besef van dreigend gevaar,
 - het onvermogen om warmte te voelen,
 - het onvermogen om in te zien dat het tijd is om de spa te verlaten,
 - fysiek niet in staat zijn om de spa te verlaten,
 - bij zwangere vrouwen: schade aan de foetus,
 - bewusteloosheid en verdrinkingsgevaar.
18. **▲WAARSCHUWING:** Verdrinkingsgevaar voor kinderen. De afdekking van uw spa wordt niet beschouwd als een veiligheidsafdekking. Het verdient aanbeveling om de spa op de juiste wijze af te dekken wanneer hij niet wordt gebruikt. Zo voorkomt u dat kinderen de spa proberen in te gaan als er geen toezicht is.
19. **▲WAARSCHUWING:** Verdrinkingsgevaar. Wees voorzichtig als u de enige bent die gebruik maakt van de spa. Langdurig verblijf in het bad kan resulteren in misselijkheid, duizeligheid en flauwvallen.
20. **▲LET OP:** Risico van verwonding. Op kleine kinderen moet toezicht worden gehouden om ervoor te zorgen dat ze niet met het apparaat spelen.
21. **▲WAARSCHUWING:** Risico van verwonding: wees voorzichtig bij het in- en uitstappen, om verwondingen te voorkomen. Natte oppervlakken kunnen glad zijn. Ga nooit op de hoofdsteunen of op de FilterCap™ staan of zitten. Houd breekbare objecten op een veilige afstand van de spa.
22. **▲WAARSCHUWING:** Risico van verwonding: kortdurende inademing van hoge ozonconcentraties en langdurende inademing van lage ozonconcentraties kunnen ernstige gezondheidsklachten veroorzaken.
23. **▲LET OP!** Onbevoegd gebruik. Zorg ervoor dat onbevoegden geen gebruik kunnen maken van de spa. Zorg dat alle veiligheidsvoorzieningen (afasteringen, afdekkingen enz.) aan alle nationale en plaatselijke voorschriften voldoen. Houd de spa afgesloten met de afdekking wanneer hij niet wordt gebruikt.
24. **▲LET OP!** Gevaar voor beschadiging van de spa of de apparatuur. U kunt het risico op beschadiging van uw spa en de apparatuur beperken door de onderhoudsinstructies in deze gebruikershandleiding op te volgen. Blokkeer nooit de ventilatieopeningen die naar de pompruimte van de spa leiden, om oververhitting van de apparatuur te voorkomen.
25. **▲WAARSCHUWING:** Gevaar voor elektrische schokken of levensgevaar. Maak geen gebruik van de spa bij slechte weersomstandigheden (bijv. onweer, storm enz.).
26. **▲LET OP!** Niet-goedgekeurde onderdelen. Gebruik nooit onderdelen die niet door Villeroy & Boch zijn goedgekeurd, anders kan uw garantie vervallen en kunnen er andere problemen ontstaan. Raadpleeg uw officiële Villeroy & Boch speciaalzaak voor meer informatie.
27. **▲LET OP!** Standplaats van uw spa. Plaats uw spa op een plek die het gewicht van een maximaal gevulde spa inclusief het gewicht van alle personen in de spa kan dragen (zie hoofdstuk “Standplaatskeuze en voorbereiding”). Zorg ervoor dat de standplaats bestand is tegen herhaald contact met water en in geval van het leegstromen of overlopen van de spa ook tegen plotseling vrijkomende grotere hoeveelheden water.
28. **▲LET OP!** Ter voorkoming van gevaren mogen kabels uitsluitend worden vervangen door speciale kabelsets, verkrijgbaar bij de producent, zijn servicedealers of vergelijkbaar gekwalificeerde personen.
29. **▲WAARSCHUWING:** Kleine kinderen en mensen met een beperking mogen de spa uitsluitend onder toezicht gebruiken.
30. **▲WAARSCHUWING:** Koppel de netvoeding los voordat u aan de voedingsaansluitingen komt.
31. **▲WAARSCHUWING:** Risico van verwonding of verdrinking: Gebruik de spa nooit zonder filter(s) en FilterCaps™. De filters en FilterCaps™ dienen ter bescherming en voorkomen dat er lichaamsdelen in de aanzuigopeningen kunnen komen.
32. **▲WAARSCHUWING:** Gevaar voor kleine kinderen, senioren en zwangeren of vrouwen die een zwangerschap plannen. Bovengenoemde personen moeten medisch advies inwinnen alvorens gebruik te maken van een spa.
33. **▲WAARSCHUWING:** Spa's wdie beschikken over JetPaks, moeten worden gebruikt met alle JetPaks tegelijk. Neem de spa slechts in bedrijf als alle JetPaks, hoofdsteunen en SnapCaps stevig zijn ingebouwd.





Villeroy & Boch

1748



INLEIDING

Overzicht Ultimate Line

(M9T)



1. Hoofdbedieningspaneel (aanraakscherm)
2. Filtertoegang achter de eerste JetPak rechts naast het hoofdbedieningspaneel
3. Extra bedieningspaneel met meerdere functies
4. Verstelbare hoofdsteun
5. Bediening
6. Voetmassagejet met hoge doorstroomsnelheid
7. Beenmassagejets
8. LED-binnenverlichting
9. Traptreden voor eenvoudige instap
10. Vloerafvoer
11. Ozonjet
12. Verlichte SnapCap en JetPak-toegang
13. JetPaks
14. In de wand geïntegreerde massagejets
15. Filtervak

Overzicht Premium/Comfort Line

(A7)



1. Hoofdbedieningspaneel
2. Aanvullend bedieningspaneel
3. JetPaks
4. Filtertoegang
5. Afneembare hoofdsteunen en JetPak-toegang
6. Bediening
7. Voet en beenmassagejets
8. LED binnenverlichting
9. Vloerafvoer
10. Aanzuigopeningen
11. Ozonjet
12. Filtervak met skimmer
13. In de wand geïntegreerde massagejets
14. Heupmassagejets
15. Polsmassagejets
16. Verlichte bekerhouder

Overzicht Design Line

(Just Silence)



1. Hoofdbedieningspaneel (aanraakscherm)
2. JetPaks
3. Filtertoegang
4. Afneembare hoofdsteunen en JetPak-toegang
5. Bediening
6. Beenmassagejets
7. LED binnenverlichting
8. Vloerafvoer
9. Aanzuigopeningen
10. Ozonjet
11. Hoofdsteun
12. In de wand geïntegreerde massagejets
13. Heup-/voetmassagejets

Overzicht X-series

(X7)



1. Hoofdbedieningspaneel
2. Filtertoegang
3. Hoofdsteun
4. Luidspreker
5. Bediening
6. Voet- en beenmassagejets
7. Bekerhouder
8. In de wand geïntegreerde massagejets (verlichting optioneel)
9. Vloerafvoer
10. Aanzuigopeningen
11. Ozonjet
12. Filtervak met skimmer

MOTORRUIMTE

Motorruimte Ultimate Line

(M8 met gedemonteerde hoekpanelen)

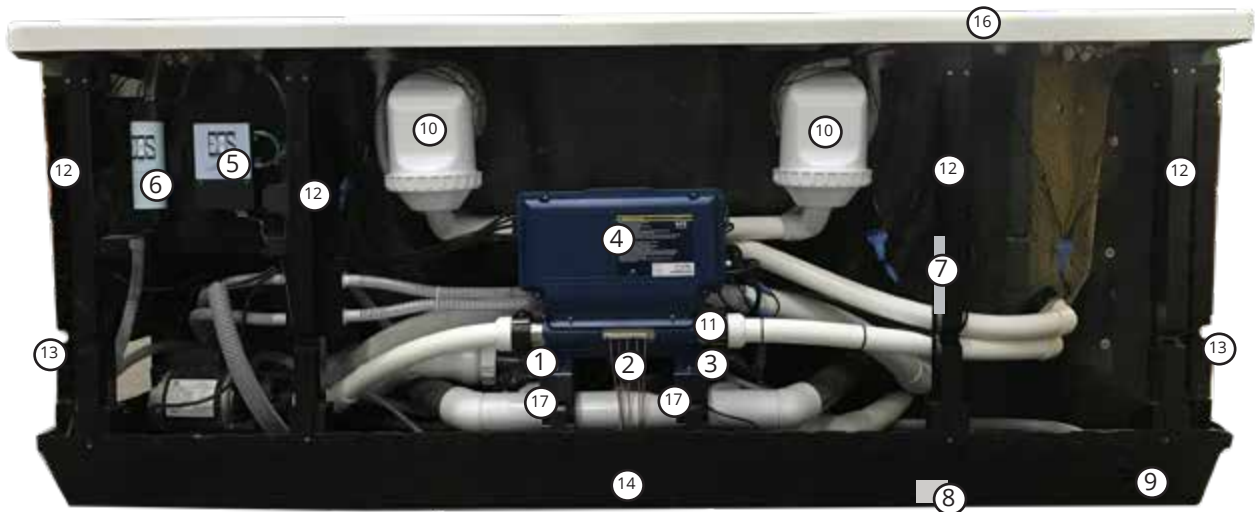

Motorruimte aan de voorkant

1. Pomp 1
2. Pomp 2
3. Pomp 3
4. Schakelkast
5. EOS ozonator
6. EOS mengkamer
7. Veiligheidscertificaat en serienummer
8. Sticker met serienummer (zichtbaar bij geïnstalleerde deur)
9. Aansluiting afvoer
10. Filter- en aanzuiginstallatie
11. Verwarmingselement
12. Steun
13. Inkeping voor de bevestiging van de ombouw in de steun
14. Bodemplaat van ABS-kunststof
15. Audioregeling
16. Spabad van acryl
17. Toegang tot de pomp (scharnier)



Motorruimte aan de hoekkant (links vóór)

Motorruimte Premium, Comfort en Design Line en X-Series (A7)

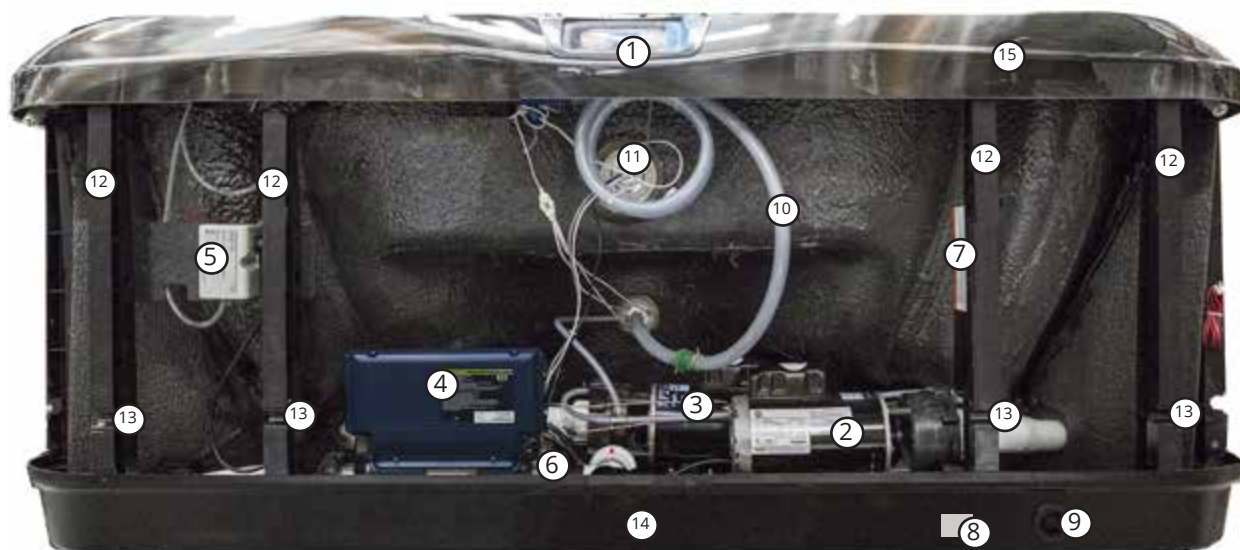

1. Hoofdbedieningspaneel
2. Pomp 1
3. Pomp 2
4. Schakelkast
5. Ozonator
6. Verwarmingselement
7. Veiligheidscertificaat en serienummer
8. Sticker met serienummer (zichtbaar bij geïnstalleerde deur)
9. Aansluiting afvoer
10. Ozontoevoerleiding
11. LED-verlichting
12. Steun
13. Inkeping voor de bevestiging van de ombouw in de steun
14. Bodemplaat van ABS-kunststof
15. Spabad van acryl

DE SPA VULLEN

WAARSCHUWING: Een niet met water gevulde spa mag niet worden blootgesteld aan direct zonlicht, omdat de kuip daardoor beschadigd kan raken. Zodra de spa is uitgepakt, moet hij direct met water worden gevuld of worden afgedekt met een afdekking of met verpakkingsmateriaal om blootstelling aan direct zonlicht te voorkomen.

BELANGRIJK: Schakel de spa nooit in zonder dat er water in zit. Dit kan ernstige schade aan de pomp en de verwarmingselementen veroorzaken.

WAARSCHUWING: Vergewis u ervan dat de stroom is uitgeschakeld voordat u de spa vult, zoals hieronder beschreven. Het negeren van deze waarschuwing kan ernstig letsel tot gevolg hebben.

De spa vullen (Ultimate Line)

Stap 1: Kies een van de zitplaatsen met JetPak. Til de afdekking met de geïntegreerde hoofdsteun op om toegang te krijgen tot de JetPak.



Stap 2: Breng de tuinslang in de ruimte achter de JetPak aan.



BELANGRIJK: Vul uw spa nooit met kunstmatig onthard water, tenzij u er meteen een geschikt mineraal supplement

aan toevoegt (verkrijgbaar bij uw officiële Villeroy & Boch speciaalzaak). Als het water bij u zeer hard is, verdient het aanbeveling het water minder hard te maken door het te vermengen met water uit een waterontharder met behulp van een minerale filter, of door toevoeging van een speciaal chemisch wateronthardingsmiddel (verkrijgbaar bij uw officiële Villeroy & Boch speciaalzaak).

Stap 3: Vul de spa tot aan de indicatielijn op het filtervak.

Stap 4: Controle op lekkage: Controleer na het vullen van de spa alle aansluitingen en de apparatuur in de pompruimte op lekkage voordat u de spa inschakelt. Zet de pomp(en) aan en controleer opnieuw alles op lekkage. Als u een lek vindt, draait u de betreffende fitting met de hand aan. Als u de lekkage niet zelf kunt verhelpen, neem dan contact op met uw officiële leverancier van Villeroy & Boch spa's.



Stap 5: Afdekking monteren: De spa-afdekking wordt geleverd met bevestigingsriemen en een vergrendeling. Daarmee kunt u de afdekking aan de spa of het terras vastmaken. Als uw leverancier de afdekking niet al heeft gemonteerd, raadpleeg dan de meegeleverde installatie-instructies in de montagehandleiding.

De sluitingen aan de afdekking dienen voor het in acht nemen van de veiligheidsnormen voor spa-afdekkingen (ASTM F1346-91).

De spa vullen (Premium, Comfort en Design Line en X-Series)

Stap 1: Verwijder de filterafdekking.

AANWIJZING: Voor de duidelijkheid wordt de spa in deze handleiding afgebeeld zonder filtervoorwand. Normaal gesproken dient de filtervoorwand niet te worden verwijderd.

Stap 2: Verwijder de kap van een filterkorf.



Stap 3: Leg de tuinslang in het binnenste van de filter.

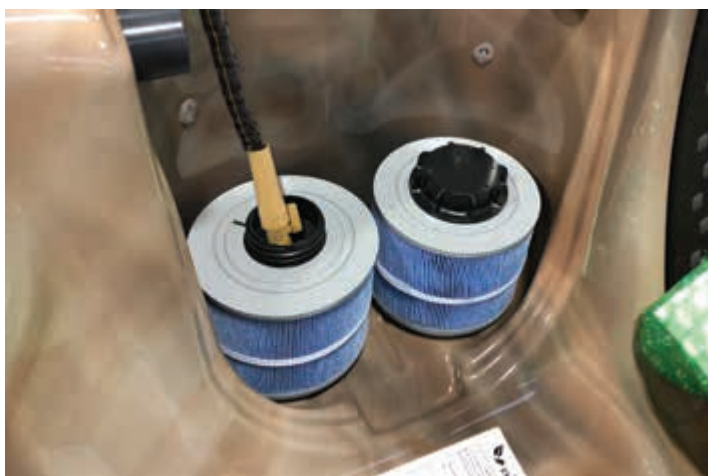

Stap 4: Vul de spa totdat het water de waterpeilmarkering rechts bovenaan op de filtervoorwand bereikt. Plaats de kap van de filterkorf en de filterafdekking weer terug.

BELANGRIJK: Vul uw spa nooit met kunstmatig onthard water, tenzij u er meteen een geschikt mineraal supplement aan toevoegt (verkrijgbaar bij uw officiële Villeroy & Boch speciaalzaak). Als het water bij u zeer hard is, verdient het aanbeveling het water minder hard te maken door het te vermengen met water uit een waterontharder of door toevoeging van een speciaal chemisch middel om water te ontharden (verkrijgbaar bij uw officiële Villeroy & Boch speciaalzaak).

Stap 5: Schakel de spa in en laat de pompen ontluften. Controle op lekkage: Controleer na het vullen van de spa alle aansluitingen en de apparatuur in de pompruimte op lekkage voordat u de spa inschakelt. Zet de pomp(en) aan en controleer opnieuw alles op lekkage. Als u een lek vindt, draait u de betreffende fitting met de hand aan. Als u de lekkage niet zelf kunt verhelpen, neem dan contact op met uw officiële leverancier van Villeroy & Boch spa's.



Stap 6: Afdekking monteren: De spa-afdekking wordt geleverd met bevestigingsriemen en een vergrendeling. Daarmee kunt u de afdekking aan de spa of het terras vastmaken. Als uw leverancier de afdekking niet al heeft gemonteerd, raadpleeg dan de meegeleverde installatie-instructies in de montagehandleiding.

De sluitingen aan de afdekking dienen voor het in acht nemen van de veiligheidsnormen voor spa-afdekkingen (ASTM F1346-91).



ATTENTIE: De spa-afdekking draagt ertoe bij het water in uw spa op de gewenste temperatuur te houden. Wanneer de spa niet wordt gebruikt, leg de afdekking er dan overheen en bevestig de spanriemen aan de vergrendeling.

Spa's uit de series Ultimate / Premium / Design Line:



Ultimate Line



Premium Line



Design Line

Ingebruikneming

BELANGRIJK: Uw Villeroy & Boch spa beschikt over een van de volgende drie bedieningsvelden: Aan de hand van de foto's onder de beschrijvingen van de bedieningsvelden kunt u vaststellen welk bedieningsveld uw spa heeft. Volg de aanwijzingen op voor het bedienen van het desbetreffende bedieningsveld.



Voorbereiding en vullen

Vul de spa tot aan de indicatielijn. Zet van tevoren alle ventielen in de JetPaks en alle andere jets in de spa open zodat er tijdens het vullen zoveel mogelijk lucht uit de leidingen kan ontsnappen. Meer informatie hierover is te vinden in het hoofdstuk "De spa vullen". Nadat u de stroom hebt ingeschakeld, verschijnt er op het bedieningspaneel eerst een reeks standaardgegevens. Enkele seconden later verschijnt in het bedieningspaneel het standaardstatusscherm met tijd, jet- en lichtstatus, temperatuur, bedrijfsmodus, etc.





Inschakelen

Druk op een willekeurige toets om het bedieningspaneel weer in te schakelen. Raak het hoofdsymbool  aan en sleep dit naar het andere, vergelijkbaar uitziende symbool om het bedieningspaneel te ontgrendelen. Als het bedieningspaneel 30 minuten lang niet wordt gebruikt, wordt het automatisch weer uitgeschakeld.

Ontluchten van de pompen (priming)

Na de inbedrijfstelling moet u controleren of het statusscherm op het bedieningspaneel verschijnt. Laat de pompen direct na het vullen een keer aanzuigen, zodat de spa ook correct werkt. Druk een keer op de toets  (jet-symbool 1) om de pomp met een lager toerental te laten draaien. Als u de pomp hebt ingeschakeld, wacht u enkele seconden en dan drukt u opnieuw op de toets , zodat pomp 1 op een hoger toerental overschakelt. De pomp heeft aangezogen wanneer hij met het hogere toerental draait en er water uit de jets stroomt. Druk nogmaals op de toets  (jet-symbool 1) om pomp 1 uit te schakelen.

Als uw spa een tweede pomp heeft, herhaal deze procedure dan voor pomp 2 door de toets  (jet-symbool 2) in te drukken om met een lager pomptoeental te beginnen en deze nogmaals in te drukken voor een hoger toerental. Elke pomp moet 4 tot 5 minuten met het hoogste toerental draaien om de aanzuigprocedure te kunnen afsluiten. Laat elke pomp apart ontluchten, m.a.w. schakel de ene pomp uit voordat u de volgende ontlucht. Laat de pompen na het aanzuigen een paar minuten met een hoog toerental draaien, voor dat u ze uitschakelt.

Als u model M9T, M8D of A9L hebt: dit model beschikt over 3 pompen. Om de pompen van uw M9T-, M8D- of A9L-model te starten, drukt u éénmaal op de toets  (jet-symbool 1) om de pomp in te schakelen op filtratiesnelheid. Nadat u de pomp hebt ingeschakeld, wacht u enkele seconden en drukt dan opnieuw op de toets  (jet-symbool 1) om de eerste pomp te ontluchten. Wacht enkele seconden en druk opnieuw op de toets  (jet-symbool 1) om de tweede pomp te ontluchten. Wacht enkele seconden en voltooi vervolgens het ontluchttingsproces door opnieuw de toets  (jet-symbool 1) in te drukken, om de

Ultimate Line

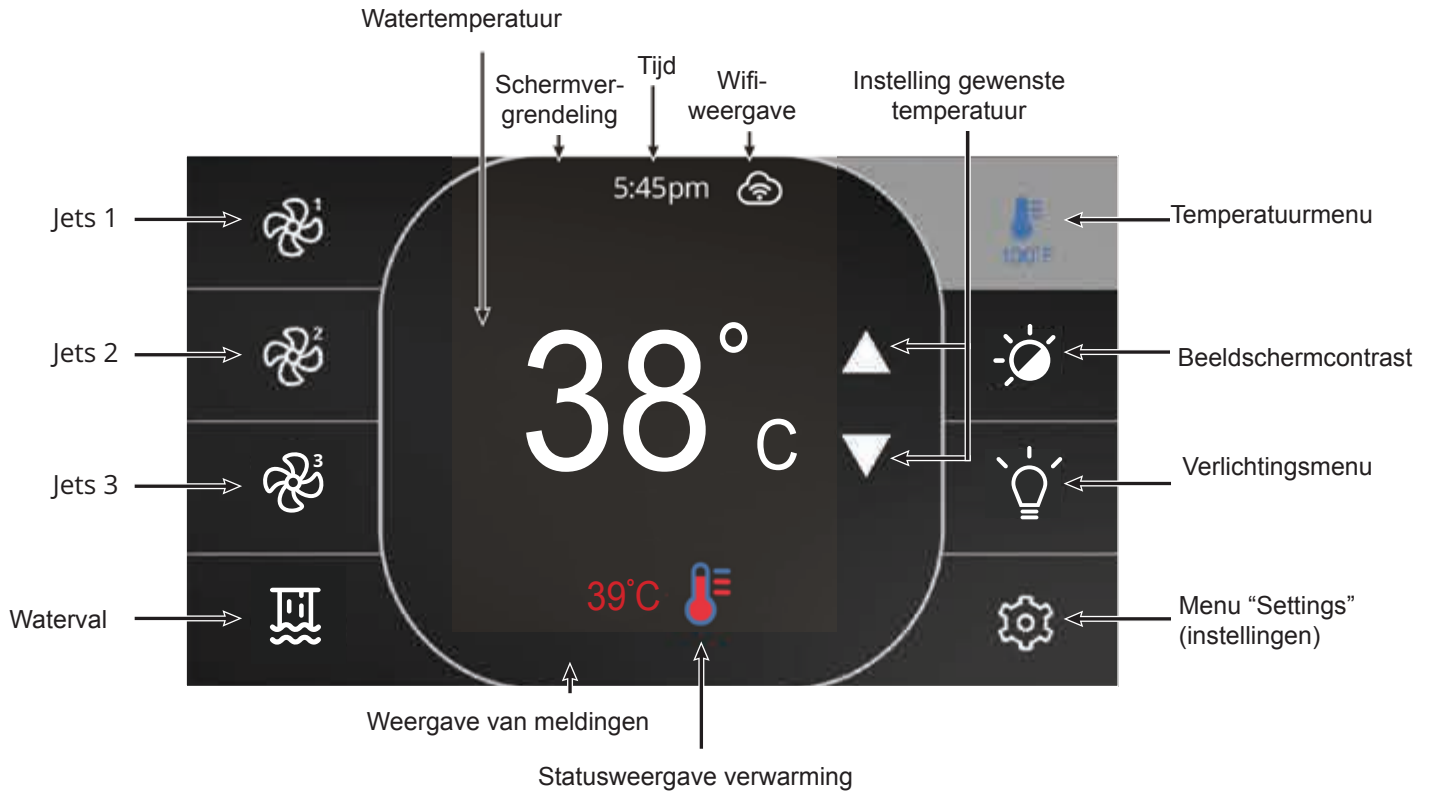

Design en Premium Line

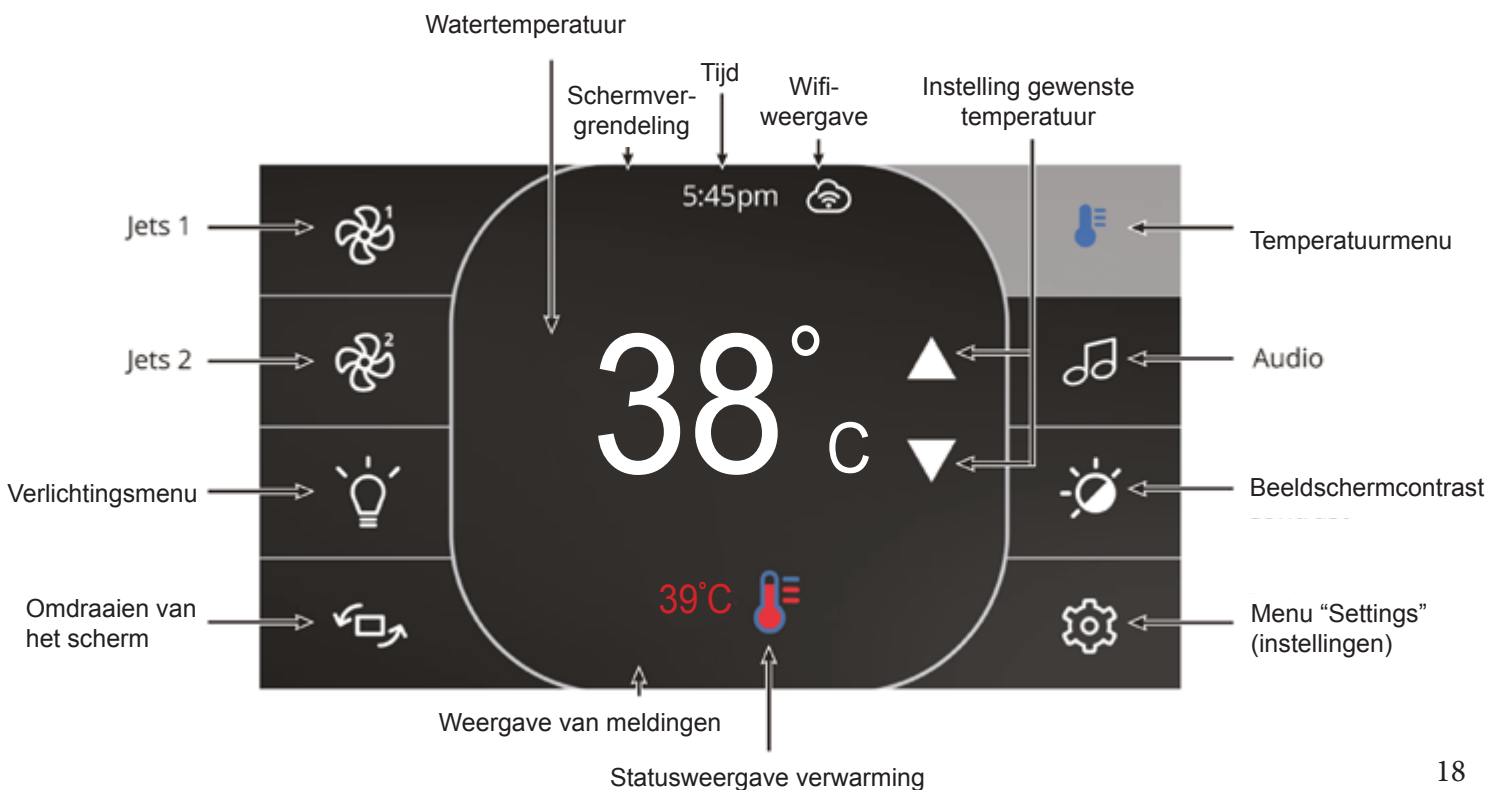

derde pomp te ontlichten. Alle pompen hebben aangezogen wanneer ze met het hoogste toerental draaien en er water uit alle jets stroomt. Laat de pompen na het ontlichten een paar minuten met een hoog toerental draaien, voor dat u ze uitschakelt.

BELANGRIJK: De pompen mogen zonder water aan te zuigen (water stroomt uit de jets) niet langer dan 2 minuten aan blijven staan. Onder GEEN ENKEL BEDING mag een pomp zonder water aan te zuigen langer aan blijven staan dan de 4-5 minuten durende aanzuigmodus. Gebeurt dit wel, dan kan dit de pomp beschadigd raken en kan er oververhitting plaatsvinden door overbelasting van het verwarmingselement.

AANWIJZING: Soms is het voldoende om de pomp kort uit en weer aan te doen om het aanzuigproces te voltooiën. Maar doe dit niet vaker dan 5 keer. Als de pompen helemaal niet aanzuigen, schakel dan de hoofdstroom van de spa uit en raadpleeg uw klantenservice.

Wanneer u de aanzuigprocedure hebt afgesloten, wordt in het statusscherm de vooraf ingestelde temperatuur aangegeven. In het systeem moet gedurende ongeveer een à twee minuten water langs de sensoren van het verwarmingselement stromen voordat de watertemperatuur kan worden gemeten en vervolgens correct wordt weergegeven.

Statusscherm



In het statusscherm van het bedieningspaneel van uw spa uit de Ultimate, Premium of Design Line (A1000) verschijnt een overzicht met tijd, jet- en lichtstatus, schermweergaverichting, huidige watertemperatuur, verwarmings-/koelingsprocedures, spabedrijfsmodus, de status van het audiosysteem (optioneel), dag/nacht-modus en de instellingen. De meeste basisfuncties voor uw spa kunt u zagezegd met "een druk op de knop" van het statusscherm uitvoeren. Bovendien worden onder in het scherm belangrijke fout- of onderhoudsmeldingen getoond.

Spa-elementen in- of uitschakelen

Druk op een toets op het bedieningspaneel om het bijbehorende element (jets, licht, etc.) van uw spa in- of uit te schakelen. Als een element is ingeschakeld, licht het betreffende symbool op. Is het uitgeschakeld, dan is ook het symbool uit. De symbolen op het scherm geven de snelheid of de status van het betreffende element aan. Als er voor een element meer dan twee statusopties zijn, dan drukt u net zo vaak op de toets tot de gewenste status is bereikt.

U kunt alle aanwezige spapompen tegelijkertijd inschakelen door op de "logo"-toets  naast het hoofdbedieningspaneel te drukken. Druk opnieuw op deze toets om alle pompen weer uit te schakelen.



Verlichting instellen

Met de toets  kunt u het licht in- en uitschakelen. Druk één keer op de toets om het licht in te schakelen en het menu voor de lichtmodus te openen. Selecteer de binnenverlichting ("interior") of de buitenverlichting ("exterior"). In het bijbehorende menu "Settings" (instellingen) kunt u uit verschillende lichtmodi (kleurverandering, kleurverloop, één lichtkleur) en/of kleuren kiezen. Druk opnieuw op de toets  om het licht weer uit te schakelen.

Weergave omdraaien

Als u op het statusscherm op de toets  wordt de weergave 180 graden gedraaid. Dit maakt het gebruik van de spa eenvoudiger. Bij spamodellen met 3 pompen (M9, M8 en A9L) bevindt deze functie zich in het menu "Settings" (instellingen).

De vooraf ingestelde temperatuur instellen ("Set Temperature").

In het midden van het statusscherm staat de watertemperatuur. Met de toetsen  en  kunt u de gewenste temperatuur instellen. De vooringestelde waarde wordt in blauw aangegeven. Als na 3 seconden de vooringestelde temperatuur niet is gewijzigd, dan verschijnt de huidige watertemperatuur weer.

Als de vooringestelde waarde lager is dan de werkelijke waarde, verschijnt op het statusscherm de melding "Cooling to xx.x" (koelt af naar xx,x). Als de vooringestelde waarde hoger is dan de werkelijke waarde, verschijnt op het statusscherm de melding "Heating to xx,x" (verwarmt op xx,x). Het kan eventjes duren voordat er met het verwarmen wordt begonnen. Onder de waarde staat dan "Heating suspended" (verwarmen uitgesteld).

Spa-instellingen

Met de toets  op het bedieningspaneel van de Ultimate, de Premium en de Design Line (A100) kunt u de instellingen van uw spa openen. Er verschijnen dan verschillende submenu's, waarin u instellingen kunt veranderen. Druk op het betreffende symbool om een submenu te openen.

AANWIJZING: Als een bepaald element niet in uw spa is opgenomen, verschijnt hiervoor ook geen menu. In de volgende paragraaf worden de verschillende instellingen, spa-elementen en hun functies nader uitgelegd.

Wateronderhoud ("Water Care")

In het submenu "Water Care" kunt u de filters en verwarming naar wens instellen. U kunt hier kiezen uit "Away from Home" (niet thuis), "Standard/Beginner" (standaard/beginner), "Energy Savings" (energiebesparing), "Super Energy Savings" (extra energiebesparing) en "Weekender" (weekendgebruiker). Druk op de gewenste wateronderhoudsmodus om die in te stellen. Er verschijnt een bevestigingsmelding, zodat wordt voorkomen dat instellingen per ongeluk worden gewijzigd. Druk op het vinkje om uw keuze te bevestigen en op de  om te annuleren. In de Economy-modus wordt de vooringestelde waarde met ca. 11 °C verlaagd, wat betekent dat het verwarmingssysteem pas wordt ingeschakeld wanneer de temperatuur 11 °C lager is dan de vooringestelde temperatuur.

Het filterplan op het scherm van de Ultimate, de Premium en de Design Line (A1000) heeft betrekking op de hoofdfilterpomp.

Wateronderhoudsmodi

"Away from home" (niet thuis): In de modus "Away from Home" wordt de vooringestelde spatemperatuur met ca. 11 °C verlaagd (zie ook de voorgaande beschrijving van de Economy-modus). De spa staat dan constant in de Economy-modus. 19

"Standard/Beginner" (standaard/beginner) In de modus "Standard/Beginner" wordt de spa tot de vooringestelde temperatuur verwarmd en filtreert hij volgens de standaard-configuratie. De spa verwarmt dan constant tot de vooringestelde temperatuur.

"Energy Savings" (energiebesparing) In de modus "Energy Savings" wordt de vooringestelde spatemperatuur overdag met ca. 11 °C verlaagd (zie ook de voorgaande beschrijving van de Economy-modus). 's Avonds en in het weekend wordt de spa tot op de normale vooringestelde temperatuur verwarmd.

"Super Energy Savings" (extra energiebesparing): In de modus "Super Energy Savings" wordt de vooringestelde spatemperatuur overdag met ca. 11 °C verlaagd (zie ook de voorgaande beschrijving van de "Economy-modus"). In het weekend wordt de spa 's avonds tot op de normale vooringestelde temperatuur verwarmd.

"Weekender" (weekendgebruiker): In de modus "Weekender" wordt de vooringestelde spatemperatuur op werkdagen met ca. 11 °C verlaagd (zie ook de voorgaande beschrijving van de "Economy-modus"). De spa wordt vervolgens 's zaterdags en 's zondags constant tot de vooringestelde temperatuur verwarmd.

"Default Settings" (standaardinstellingen): Wanneer u de standaardinstellingen ("Default Settings") selecteert worden alle wateronderhoudsmodi en tijdschema's weer op de oorspronkelijke instellingen teruggezet. U wordt gevraagd uw keuze te bevestigen.

Tijdschema's voor wateronderhoud wijzigen

U kunt een wateronderhoudscategorie wijzigen door op het potloodsymbool rechts naast de gewenste optie te drukken. Er verschijnt een submenu.

Druk op het tabblad "Economy" (zuinig verbruik) om de zuinigheidsinstellingen te wijzigen, of op het tabblad "Filter Cycle" (filtreercyclus) om de instellingen voor de filtreercyclus te veranderen. Als u op de functie "Add economy cycle" of "Add filter cycle" drukt, kunt u een zuinigheids- of filtreerschema toevoegen. U kunt een plan verwijderen door op de afvalemmer rechts van de betreffende functiebeschrijving te drukken. Bevestig deze stap zodra hierom wordt gevraagd.

U kunt een geprogrammeerd schema wijzigen door dit te selecteren. Er zijn verschillende mogelijkheden voor de schema's: Mon-Fri (maandag t/m vrijdag), weekend, every day (elke dag) en single days (aparte dagen). Elk schema wordt elke week opnieuw uitgevoerd. De tijd en duur kunnen in stappen van 30 minuten worden vastgelegd. Wanneer u wijzigingen hebt ingevoerd, drukt u op "Confirm" (bevestigen). Wanneer u een wijziging niet wilt opslaan, drukt u op "Cancel" (annuleren) of gaat u met het kalendersymbool weer terug. Controleer of u de gewenste wateronderhoudsmodus in het hoofdmenu voor het wateronderhoud hebt geselecteerd.

Herinneringen ("Reminders")

U kunt het bedieningspaneel van de Ultimate, de Premium en de Design Line (A1000) zo instellen dat er herinneringen verschijnen voor belangrijke onderhoudspunten, bijv. filter spoelen, filter reinigen, water verversen en elke twee jaar een herinnering voor een onderhoudsbeurt door opgeleide medewerkers. Voor elk onderhoud geldt een bepaalde interval die op een normaal gebruik is gebaseerd. U kunt deze interval echter aanpassen aan het verwachte gebruik.

In het submenu "Reminders" drukt u op het herinneringssymbool, waarna het menu "Settings" (instellingen) verschijnt. Bij onderhoudsmeldingen kunt u hier nagaan hoeveel tijd er nog is tot aan het benodigde onderhoud. Bovendien kunt u hier zodra het onderhoud is uitgevoerd, de klok terugzetten. U kunt een onderhoudstaak resetten door, wanneer u daarom wordt gevraagd, op de herinneringsmelding te drukken en te bevestigen. Na de bevestiging wordt de timer opnieuw gestart. Met de optie "Reset Reminders" kunt u *alle* herinneringen resetten.

Datum en tijd instellen ("Set Date and Time of Day")

Het is belangrijk dat u de juiste datum en tijd instelt, zodat de voorinstellingen correct verlopen. Wanneer u de spa voor de eerste keer start, stelt u de tijdsnotatie in (24-uurs of AM/PM) en daarna jaar, maand, dag en tijd.

Dit doet u door in het menu "Settings" (instellingen) de menu-optie "Date & Time" ("datum en tijd") te selecteren. De betreffende submenu's verschijnen nu.

Selecteer "Set Date" (datum instellen) om jaar, maand en dag te wijzigen. Veeg naar boven of beneden over de kolom waarin u de waarde wilt veranderen en selecteer de gewenste waarde. Druk vervolgens op het symbool "Instellingen". Selecteer "Set Time" (tijd instellen) om de tijdsnotatie te veranderen. Veeg naar boven of beneden over de kolom waarin u de waarde wilt veranderen en selecteer de gewenste waarde. Druk vervolgens op het symbool "Instellingen".

Instellingen toetsenbord ("Keypad Settings")

In het submenu "Keypad Settings" (instellingen toetsenbord) kunt u de temperatuureenheid en de taal veranderen.

Druk op "Temperature Units" (temperatuureenheden) en vervolgens op de gewenste eenheid om de temperatuureenheid in te stellen.

Druk op "Language" (taal) en vervolgens op de gewenste taal om deze in te stellen.

Stand-by/vergrendeling ("Standby/Lock")

In de modus "Standby" kunt u de spa starten. In deze modus kunnen de pompen 30 minuten worden stilgezet. Daarna starten ze automatisch weer op. Druk op het symbool "Pauze/stand-by" om de spa op stand-by te zetten. Na 30 verschijnt het normale statusscherm weer en schakelt de spa over op de normale bedrijfstoestand.

Zodra de "Lock" (vergrendelfunctie) wordt geactiveerd, worden alle functies op het bedieningspaneel geblokkeerd. Als u de optie "Partial Lock" (gedeeltelijk vergrendeld) kiest, kunt u de jet-, audio- en verlichtingsfuncties blijven bedienen. Om het bedieningspaneel geheel of gedeeltelijk te vergrendelen, kiest u eerst "Lock Settings" (instellingen blokkeren) en vervolgens "Lock" (blokkeren) resp. "Partial Lock" (gedeeltelijk blokkeren).

U kunt het bedieningspaneel met een universele ontgrendelingscode (3732) ontgrendelen of door het bedieningspaneel te resetten. Wanneer u de instelling "Full Lock" (alles vergrendeld) selecteert, worden alle functies geblokkeerd. Bij de instelling "Partial Lock" (gedeeltelijk vergrendeld) kunt u bepaalde elementen van de spa activeren, maar niet de instellingen veranderen.

Netwerk ("Network")

In het submenu "Network" kunt u verbinding maken met wifi, zoals bij CloudControl 2-module (in.touch2) (optioneel) wordt gebruikt. Als er een CloudControl 2-module (in.touch2) wordt herkend, dan wordt dit netwerk weergegeven. De instructies voor het instellen van de module en het netwerk vindt u in de handleiding bij CloudControl 2.

Diversen ("Miscellaneous")

In het submenu "Miscellaneous" (diversen) kunt u de opties voor "Warm weather" (warm weer) en "Info message" (infoberichten) wijzigen.

Wanneer de pompen draaien, wekken ze warmte op. Hierdoor kan de watertemperatuur oplopen. Met de optie "Warm weather" kunt u de filtercyclus blokkeren wanneer de buitentemperatuur hoger is dan de voorinstelde watertemperatuur. Als deze optie is uitgeschakeld ("OFF"), dan worden filtercyclus niet geblokkeerd en filtreert de spa ook wanneer de watertemperatuur hoog is.

** afhankelijk van spaconfiguratie*

Elektrische configuratie ("Electrical Configuration")

BELANGRIJK: De wijzigingen in dit menu mogen alleen door een gekwalificeerde elektromonteur worden uitgevoerd.

AANWIJZINGEN VOOR INSTALLATEURS: Let er op dat bij de menuopties "Number of phases" (aantal fasen) en "Input current" (ingangsstroom) de juiste waarden voor de elektrische aansluitingen zijn ingesteld. Deze waarden moeten in de elektrische configuratie van de spa en in de huisinstallatie altijd met elkaar overeenkomen.

Hier kunt u de configuratie voor "Low Level" (laag peil), het aantal fasen en de ingangsstroom wijzigen.* De standaardconfiguratie van uw spa vindt u op het schema dat tegen de schakelkast in de motorruimte is aangebracht. Wanneer u de wijzigingen hebt aangebracht, bevestigt u deze zodra hierom wordt gevraagd en drukt u op het symbool "Instellingen" om naar het menu "Settings" (instellingen) terug te keren.

AANWIJZING: Bij de inbedrijfstelling wordt de installateur gevraagd de elektrische configuratie in te voeren. Hier selecteert de installateur de Low level-configuratie. De fase en stroomsterkte worden nu automatisch ingesteld. De installateur moet de standaardinstellingen bevestigen, zodat ze overeenkomen met de daadwerkelijke fase-instelling en stroomsterkte ter plaatse. In zeldzame gevallen moeten de instellingen voor fase- en stroomsterkte worden gewijzigd, zodat ze overeenkomen met het aanwezige vermogen op de locatie. Volg in dat geval de handleiding.

** Afhankelijk van de spaconfiguratie kan er een code nodig zijn om de waarde van de Low level-configuratie te wijzigen. Deze code is 5555.*

Info ("About")

Hier vindt u de technische specificaties over de versie van de besturingssoftware van de Ultimate, de Premium en de Design Line (A1000), en de benodigde wijzigingen voor de verschillende onderdelen van uw systeem.

Bediening van audiosysteem (optioneel)

Druk op het audio-symbool om naar de spelerbedieningselementen in "in.stream2" te gaan.

Wanneer u een apparaat met Bluetooth-technologie gebruikt, dan moet dit worden aangesloten voordat het werkt. Gebruik code 5555 om te koppelen.

"Speaker Settings" (luidsprekerinstellingen): Verplaats de regelaars om balans, fade en subwoofer in te stellen. De regelaars voor fade en subwoofer verschijnen in dit menu alleen wanneer de betreffende luidsprekers ook aanwezig zijn.

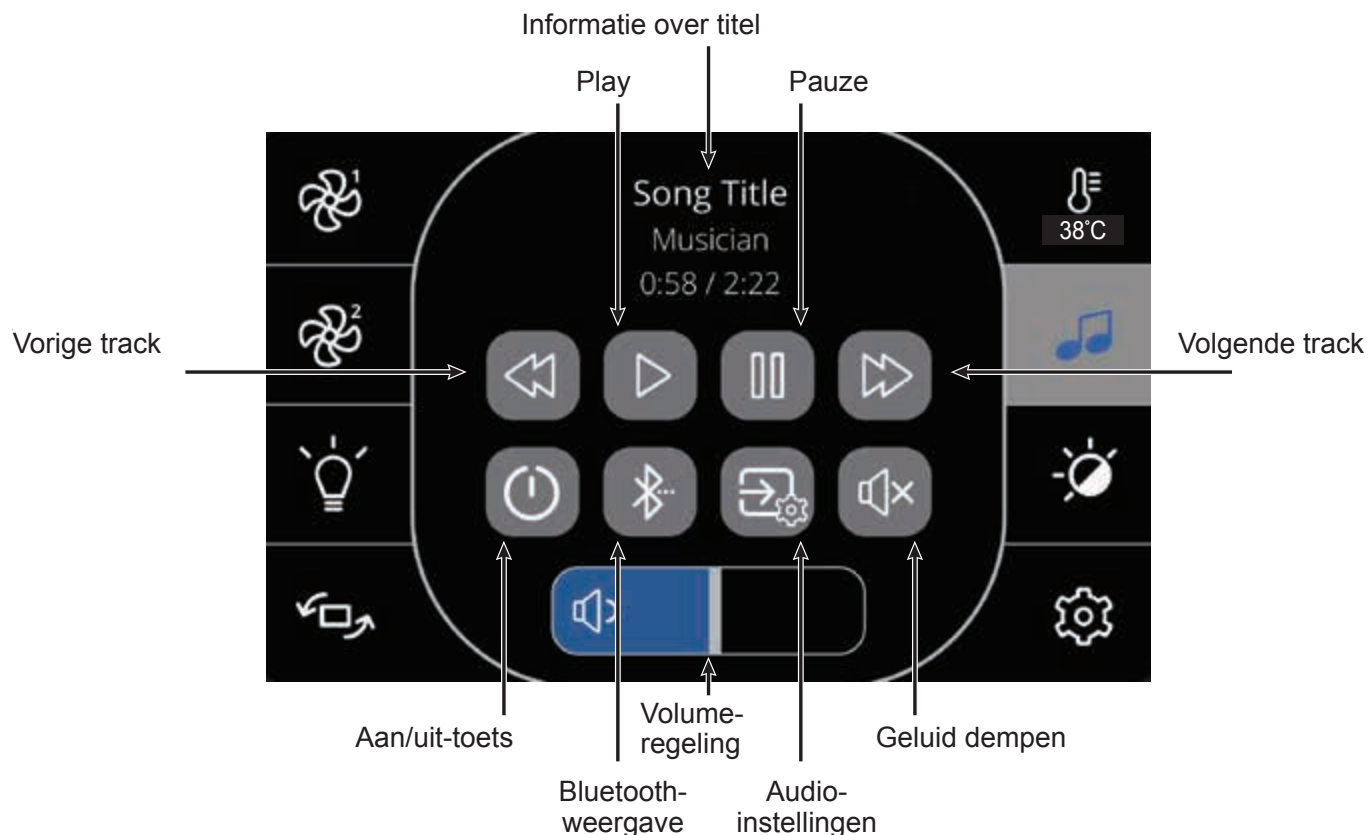

"Source" (audiobron): U kunt de audiobron veranderen via het menu "Audio Settings" (audio-instellingen) waar u de gewenste audiobron, of apparaat, selecteert. **Aanwijzing:** In dit menu verschijnen alleen de audiobronnen, waarover het audiosysteem van de Ultimate, Premium of de Design Line beschikt.

"Disconnect Bluetooth" (Bluetooth ontkoppelen) Wanneer een apparaat via Bluetooth aan het audiosysteem van de Ultimate, de Premium of de Design Line wordt aangesloten, dan kunt u dit uitschakelen door op de toets "Disconnect" (ontkoppelen) onder in het bedieningspaneel te drukken. Hierdoor wordt ook voorkomen dat het audiosysteem automatisch weer verbinding met dit apparaat maakt. Dat kan alleen wanneer dit via het apparaat zelf gebeurt. Wanneer u uw Bluetooth-apparaat voor de eerste keer met het audiosysteem uit de Premium Line of de Design Line verbindt, moet u het eenmalig met de standaardfunctie van uw apparaat koppelen (het zgn. "pairing").* Voor elk apparaat moet een pairing worden uitgevoerd. Gebruik code 5555 om te koppelen.

Voor een probleemloze werking moet u het Bluetooth-apparaat binnen een straal van 6 meter van de spa plaatsen. Er moet sprake zijn van een onbelemmerde zichtlijn tussen het Bluetooth-apparaat en het bedieningspaneel c.q. de pompruimte van de spa.

AANWIJZING: Bepaalde bouwmaterialen in de woning of andere obstakels kunnen de Bluetooth-verbinding nadelig beïnvloeden. Wellicht moet u eerst uitproberen waar u uw apparaat het best kunt neerzetten.

Smart Cover (alleen Ultimate Line)

Uw spa uit de Ultimate Line is standaard voorzien van een Smart Cover. De Smart Cover is aangesloten op het bedieningspaneel en biedt verschillende automatische functies voor nog meer veiligheid en comfort. Veel van de Smart Cover functies kunnen worden bediend via de smartphone-app "CloudControl 2" van Villeroy & Boch. Om de Smart Cover functies volledig te kunnen benutten, dient u de CloudControl 2 app te downloaden en de instructies op te volgen om de app te starten en te verbinden.

Met behulp van de sensortechnologie van de Smart Cover worden bepaalde bedieningsprocedures voor uw spa geautomatiseerd. Neem a.u.b. de volgende aanwijzingen in acht om de Smart Cover functies te kunnen gebruiken (alleen bij spa's uit de Ultimate Line):

Verlichting automatisch in-/uitschakelen: Bij het openen van de Smart Cover wordt zowel de binnen- als buitenverlichting ingeschakeld. Zodra u uw Smart Cover sluit, wordt zowel de binnen- als buitenverlichting uitgeschakeld.

Spa-elementen automatisch uitschakelen: Bij het sluiten van de Smart Cover worden alle spa-elementen (jets, waterval, bedieningspaneel en verlichting) uitgeschakeld.

Meldingen van de CloudControl 2 app: Als uw spa is verbonden met de CloudControl 2 smartphone-app, wordt er bij het openen van de Smart Cover naar uw gekoppelde smartphone een pushmelding verzonden dat de afdekking is geopend. Zodra de Smart Cover wordt gesloten, ontvangt u een pushmelding op uw smartphone dat de afdekking weer is gesloten.

Spa's uit de serie Comfort Line



Ingebruikneming

BELANGRIJK: Uw Villeroy & Boch spa beschikt over een van de volgende drie bedieningsvelden: Aan de hand van de foto's onder de beschrijvingen van de bedieningsvelden kunt u vaststellen welk bedieningsveld uw spa heeft. Volg de aanwijzingen op voor het bedienen van het desbetreffende bedieningsveld.



Vorbereiding en vullen

Vul de whirlpool tot aan de indicatielijn. Zet van tevoren alle ventielen in de JetPaks en alle andere jets in de spa open zodat er tijdens het vullen zoveel mogelijk lucht uit de leidingen kan ontsnappen. Meer informatie hierover is te vinden in het hoofdstuk "De spa vullen". Nadat u de stroom hebt ingeschakeld, verschijnt er op het bedieningspaneel eerst een reeks standaardgegevens. Enkele seconden later verschijnt in het bedieningspaneel het standaardstatusscherm met tijd, jet- en lichtstatus, temperatuur, bedrijfsmodus. etc.

Inschakelen

Druk op een willekeurige toets om het bedieningspaneel weer in te schakelen. Als het bedieningspaneel 30 minuten lang niet wordt gebruikt, wordt het automatisch weer uitgeschakeld.

Ontluchten van de pompen (priming)

Laat de pompen direct na het vullen een keer ontluchten, zodat de spa ook correct werkt. Na de inbedrijfstelling moet u controleren of het statusscherm op het bedieningspaneel verschijnt. Laat de pompen direct na het vullen een keer ontluchten, zodat de spa ook correct werkt. Druk een keer op de toets  (jet-symbool 1) om de pomp met een lager toerental te laten draaien. Als u de pomp hebt ingeschakeld, wacht u enkele seconden en dan drukt u opnieuw op de toets  (jet-symbool 1), zodat pomp 1 op een hoger toerental overschakelt. De pomp heeft aangezogen wanneer hij met het hogere toerental draait en er water uit de jets stroomt. Druk nogmaals op de toets  (jet-symbool 1) om pomp 1 uit te schakelen.

Als uw spa een tweede pomp heeft, herhaal deze procedure dan voor pomp 2 door de toets  (jet-symbool 2) in te drukken om met een lager pomptoeental te beginnen en deze nogmaals in te drukken voor een hoger toerental. Elke pomp moet 4 tot 5 minuten met het hoogste toerental draaien om de ontluchtingsprocedure te kunnen afsluiten. Laat elke pomp apart ontluchten, m.a.w. schakel de ene pomp uit voordat u de volgende ontluft.

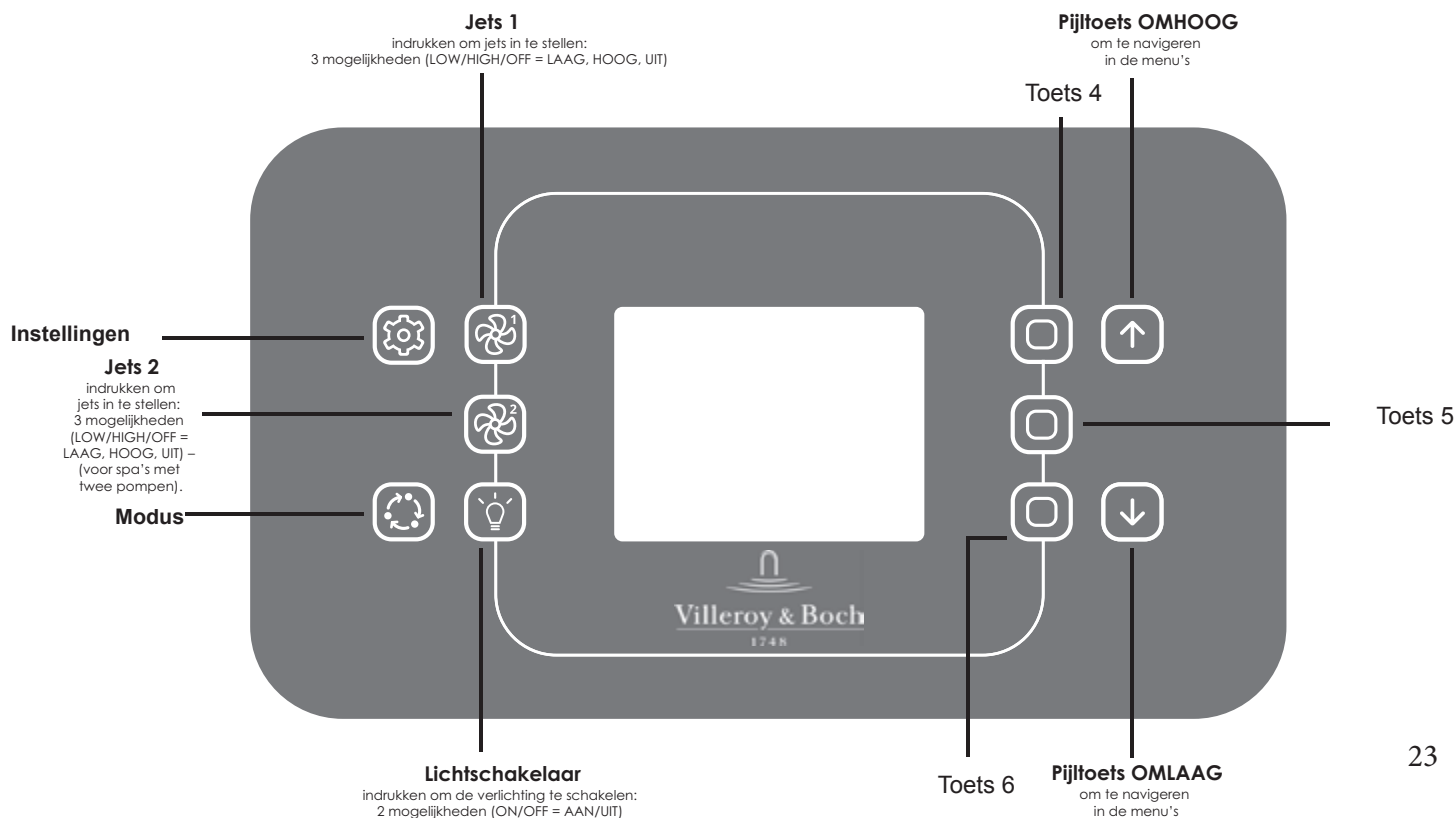

BELANGRIJK: Een pomp moet zonder water aan te zuigen (water stroomt dus niet uit de jets) niet langer dan 2 minuten aan blijven staan. Onder **GEEN ENKEL BEDING** mag een pomp zonder water aan te zuigen langer aan blijven staan dan de 4-5 minuten durende aanzuigmodus. Gebeurt dit wel, dan kan dit de pomp beschadigd raken en kan er oververhitting plaatsvinden door overbelasting van het verwarmingselement.

AANWIJZING: Soms is het voldoende om de pomp kort uit en weer aan te doen om het aanzuigproces te voltooiën. Maar doe dit niet vaker dan 5 keer. Als de pompen helemaal niet aanzuigen, schakel dan de hoofdstroom van de spa uit en raadpleeg uw klantenservice.

Wanneer u de aanzuigprocedure hebt afgesloten, wordt in het statusscherm de vooraf ingestelde temperatuur aangegeven. In het systeem moet gedurende ongeveer een à twee minuten water langs de sensoren van het verwarmingselement stromen voordat de watertemperatuur kan worden gemeten en vervolgens correct wordt weergegeven.

Statusscherm

In het statusscherm van het bedieningspaneel van uw spa uit de Comfort Line (R800) staat een duidelijk overzicht met tijd, jetstatus, lichtstatus, huidige watertemperatuur, bedrijfsstatus van de spa, en de verwarmings-/afkoelprocedures. Bovendien kunt u veel van de basisfuncties voor de bediening zogezegd met "een druk op de knop" via het statusscherm uitvoeren. Bovendien worden onder in het scherm belangrijke fout- of onderhoudsmeldingen getoond.

Spa-elementen in- of uitschakelen

Druk op een toets op het bedieningspaneel om het bijbehorende element (jets, licht, etc) van uw spa in- of uit te schakelen. Als een element is ingeschakeld, licht het betreffende symbool op. Is het uitgeschakeld, dan is ook het symbool uit. De symbolen op het scherm geven de snelheid of de status van het betreffende element aan. Als er voor een element meer dan twee statusopties zijn, dan drukt u net zo vaak op de toets tot de gewenste status is bereikt.



Verlichting instellen

Met de toets  kunt u het licht in- en uitschakelen. Druk één keer om het licht in te schakelen. Druk opnieuw om het licht uit te schakelen. Bij herhaaldelijk drukken ziet u de verschillende lichtmodi en kleuren (kleurwisseling, kleurverloop, eenkleurig licht).

Weergave omdraaien





Als u op het statusscherm op de toets  wordt de weergave 180 graden gedraaid. Dit maakt het gebruik van de spa eenvoudiger.

De vooraf ingestelde temperatuur instellen ("Set Temperature").

Onder in het statusscherm staat de watertemperatuur. Met de toetsen  en  kunt u de gewenste temperatuur instellen. De vooringestelde waarde wordt in blauw aangegeven. Als na 3 seconden de vooringestelde temperatuur niet is gewijzigd, dan verschijnt de huidige watertemperatuur weer.

Als de vooringestelde waarde lager is dan de werkelijke waarde, verschijnt op het statusscherm de melding "Cooling to xx.x" (koelt af naar xx.x). Als de vooringestelde waarde hoger is dan de werkelijke waarde, verschijnt op het statusscherm de melding "Heating to xx.x" (verwarmt op xx.x). Het duurt gewoonlijk eventjes voordat er met het verwarmen wordt begonnen. Onder de waarde staat dan "Heating suspended" (verwarmen uitgesteld).

Spa-instellingen

Met de toets  op het bedieningspaneel van de Comfort Line (R800) kunt u de instellingen van uw spa openen. Er verschijnen dan verschillende submenu's, waarin u instellingen kunt veranderen. Druk op de toets "Settings" en vervolgens op de toetsen  en . Met de toets  (jet-symbool 2) kunt u nu een submenu kiezen.

Wanneer er in het menu "Settings" (instellingen) of in een van de submenu's 60 seconden geen toets wordt ingedrukt, dan wordt het normale statusscherm weer aangegeven. Aanwijzing: Als een bepaald element niet in uw spa is opgenomen, verschijnt hiervoor ook geen menu. In de volgende paragraaf worden de verschillende instellingen, spa-elementen en hun functies nader uitgelegd.

Wateronderhoud ("Water Care")

In het submenu "Water Care" kunt u de filters en verwarming naar wens instellen. U kunt hier kiezen uit "Away from Home" (niet thuis), "Standard/Beginner" (standaard/beginner), "Energy Savings (energiebesparing)", "Super Energy Savings" (extra energiebesparing) en "Weekender" (weekendgebruiker).

Met de toets  (jet-symbool 2) kiest u hier de gewenste instelling. Er verschijnt een vinkje bij het symbool om aan te geven dat u deze modus hebt gekozen.

In de hieronder staande beschrijvingen van elke modus **betekent "Economy-modus" dat de vooringestelde waarde met ca. 11 °C* wordt verlaagd**, m.a.w. dat het verwarmingssysteem pas wordt ingeschakeld wanneer de temperatuur 11 °C lager is dan de vooringestelde temperatuur.

Het filterreplan op het scherm verwijst naar de hoofdfilterpomp. Als uw spa gebruik maakt van een circulatiepomp die voor een 24-uurs bedrijf is geconfigureerd, dan worden op het bedieningspaneel de spoelinstellingen en niet de filtratie aangegeven. De pompspoelingen zijn op een vast aantal minuten voorgeprogrammeerd. Daarom staat op het bedieningspaneel "N/A" (niet van toepassing) aangegeven en kan alleen de begintijd worden veranderd.

Wateronderhoudsmodi

"Away from home" (niet thuis): In de modus "Away from Home" wordt de vooringestelde spattemperatuur met ca. 11 °C verlaagd (zie ook de voorgaande beschrijving van de "Economy-modus"). De spa staat dan constant in de Economy-modus.

"Standard/Beginner" (standaard/beginner) In de modus "Standard/Beginner" wordt de spa tot de vooringestelde temperatuur verwarmd en filtreert hij volgens de standaardconfiguratie. De spa verwarmt dan constant tot de vooringestelde temperatuur.

"Energy Savings" (energiebesparing) In de modus "Energy Savings" wordt de vooringestelde spattemperatuur overdag met ca. 11 °C verlaagd (zie ook de voorgaande beschrijving van de Economy-modus). 's Avonds en in het weekend wordt de spa tot op de normale vooringestelde temperatuur verwarmd.

"Super Energy Savings" (extra energiebesparing): In de modus "Super Energy Savings" wordt de vooringestelde spattemperatuur overdag met ca. 11 °C verlaagd (zie ook de voorgaande beschrijving van de "Economy-modus"). In het weekend wordt de spa 's avonds tot op de normale vooringestelde temperatuur verwarmd.

"Weekender" (weekendgebruiker): In de modus "Weekender" wordt de vooringestelde spattemperatuur op werkdagen met ca. 11 °C verlaagd (zie ook de voorgaande beschrijving van de "Economy-modus"). De spa wordt vervolgens 's zaterdags en 's zondags constant tot de vooringestelde temperatuur verwarmd.

"Default Settings" (standaardinstellingen): Wanneer u de "Default Settings" (standaardinstellingen) selecteert worden alle wateronderhoudsmodi en tijdschema's weer op de oorspronkelijke instellingen teruggezet. U wordt gevraagd uw keuze te bevestigen.

Tijdschema's voor wateronderhoud wijzigen

U kunt een schema voor een wateronderhoudsmodus veranderen door met de lichttoets rechts op het bedieningspaneel  (toets 5) het gekozen wateronderhoudsmenu te openen.

Met de toets  (jet-symbool 2) kiest u hier de gewenste menu-optie. Druk opnieuw op toets 2 om naar een submenu-optie te gaan.

U kunt een schema aan een modus toevoegen. Kies hiervoor de tijdschema-lijst van de modus met behulp van toets 5 (middelste toets), scroll omlaag naar "Add" (toevoegen) en kies vervolgens deze optie met behulp van toets 2.



Om een tijdschema te verwijderen, drukt u op toets 4 (bovenste toets), als dit tijdschema binnen een bepaalde tijdschema-lijst van de modus is gekozen.





U kunt een schema op verschillende manieren instellen: Mon-Fri (maandag t/m vrijdag), weekend, every day (elke dag) en single days (aparte dagen). Elk schema wordt elke week opnieuw uitgevoerd. De tijd en duur kunnen in stappen van 30 minuten worden vastgelegd. Controleer of u de gewenste wateronderhoudsmodus in het hoofdmenu voor het wateronderhoud hebt geselecteerd. Zodra u uw schema hebt ingesteld, gaat u met toets  (jet-symbool 1) terug naar het

statusscherm.

Datum en tijd instellen ("Set Date and Time of Day")









Het is belangrijk dat u de juiste datum en tijd instelt, zodat de voorinstellingen correct verlopen. Wanneer u de spa voor de eerste keer start, stelt u de tijdnotatie in (24-uurs of AM/PM) en daarna jaar, maand, dag en tijd.

In het menu "Settings" (instellingen) selecteert u met de toetsen  en  en vervolgens met de toets  (jet-symbool 2) het submenu "Date & Time" (datum en tijd).

Ga met de toetsen  en  naar de instelling die u wilt veranderen en selecteer vervolgens met toets 2. Met de toetsen  en  wijzigt u de parameter en met toets 2 navigeert u tussen de verschillende opties.

Met de toets  (jet-symbool 1) gaat u terug naar het hoofdmenu "Settings" (instellingen).

Instellingen toetsenbord ("Keypad Settings") veranderen

In het submenu van het menu "Settings" (instellingen) kunt u temperatuureenheid, taal, schermweergaverichting en beveiliging van het toetsenbord instellen. In het menu "Settings" (instellingen) selecteert u met de toetsen  en  en vervolgens met de toets  (jet-symbool 2) het submenu "Keypad Settings" (instellingen toetsenbord). Met de toetsen  en  gaat u naar de instelling die u wilt veranderen. Met toets 2 selecteert u deze. Met de toetsen  en  wijzigt u de parameter en met toets 2 navigeert u tussen de verschillende opties. Met de toets  (jet-symbool 1) gaat u terug naar het hoofdmenu "Settings" (instellingen).

Wanneer u de schermweergave omdraait, worden ook de contextopties en de pijltoetsen van de geselecteerde richting aangepast. De modus- en menu-toetsen blijven ongewijzigd, net zoals de toetsen voor de spa-elementen in het hoofdmenu.

U kunt uit drie verschillende beveiligingsniveaus kiezen voor het bedieningspaneel: "Unlock" (ontgrendeld), "Partial Lock" (gedeeltelijke vergrendeling) en "Full Lock" (alles vergrendeld). Als "Partial Lock" (gedeeltelijk vergrendeld) wordt geselecteerd kunnen de voorinstellingen en veel opties in het menu "Settings" (instellingen) niet worden veranderd. Met "Full Lock" (alles vergrendeld) zijn alle functies van het bedieningspaneel geblokkeerd.

Om het bedieningspaneel (gedeeltelijk of geheel) te ontgrendelen, houdt u de bovenste keuzetoets (toets 4) vijf seconden in gedrukt.

Diversen ("Miscellaneous")

In het submenu "Miscellaneous" (diversen) kunt u de opties voor "Warm weather" (warm weer) en "Info message" (infoberichten) wijzigen.

U kunt de filtreercycli blokkeren wanneer de buitentemperatuur hoger is dan de vooringestelde watertemperatuur. Als de optie "Warm weather" is uitgeschakeld ("OFF"), dan is de vergrendeling van de filtreercycli uitgeschakeld. De spa kan dan ook bij een hoge watertemperatuur filteren.

In het submenu "Info messages" kunt u de infoberichten in het statusscherm (hoofdvenster) configureren. Wanneer u "Display, all information" (alle informatie tonen) selecteert, worden alle berichten getoond. Wanneer u "Hide" (verbergen) kiest, worden enkele uitvoerige berichten niet weergegeven, zodat het scherm overzichtelijk blijft.







** afhankelijk van spaconfiguratie*

Elektrische configuratie ("Electrical Configuration")

BELANGRIJK: De wijzigingen in dit menu mogen alleen door een gekwalificeerde elektromonteur worden uitgevoerd.

AANWIJZINGEN VOOR INSTALLATEURS: Let er op dat bij de menuopties "Number of phases" (aantal fasen) en "Input current" (ingangsstroom) de juiste waarden voor de elektrische aansluitingen zijn ingesteld. Deze waarden moeten in de elektrische configuratie van de spa en in de huisinstallatie altijd met elkaar overeenkomen.

Hier kunt u de configuratie voor "Low Level" (laag peil), het aantal fasen en de ingangsstroom wijzigen.* De standaardconfiguratie van uw spa vindt u op het schema dat tegen de schakelkast in de motorruimte is aangebracht.

Met de toetsen  en  gaat u naar de instelling die u wilt veranderen. Selecteer met toets 2 en navigeer met de toetsen  en  tussen de verschillende opties. Druk opnieuw op toets 2 om te bevestigen. Meer informatie over de Low level-configuratie vindt u in de handleiding bij uw spa. Wanneer u het aantal fasen in het menu hebt veranderd, kunt u niet meer met de toetsen  en  naar het Low level-configuratiemenu terug. U moet terug gaan en het menu opnieuw openen. Wanneer u de Low level-configuratie van de spa verandert, worden bij de Comfort Line alle bedieningsinstellingen gereset (zoals bij "de instelling voor het resetten van de fabrieksinstellingen").

AANWIJZING: Bij de inbedrijfstelling wordt de installateur gevraagd de elektrische configuratie in te voeren. Hier selecteert de installateur de Low level-configuratie. De fase en stroomsterkte worden nu automatisch ingesteld. De installateur moet de standaardinstellingen bevestigen, zodat ze overeenkomen met de daadwerkelijke fase-instelling en stroomsterkte ter plaatse. In zeldzame gevallen moeten de instellingen voor fase- en stroomsterkte worden gewijzigd, zodat ze overeenkomen met het aanwezige vermogen op de locatie. Volg in dat geval de handleiding.

** Afhankelijk van de spaconfiguratie moet er misschien een code worden ingegeven om de waarde voor de Low level-configuratie, het aantal fasen of de ingangsstroom te wijzigen. Deze code is 5555.*

Info ("About")

Hier vindt u de technische specificaties over de versie van de besturingssoftware (R800) van de Comfort Line, en de benodigde wijzigingen voor de verschillende onderdelen van uw systeem.

Bediening van audiosysteem (optioneel)

Druk afhankelijk van uw spa-model op de toets  (modus) resp.  (audio) om toegang te krijgen tot de "in.stream 2" speler-stuurelementen.

Wanneer u een apparaat met Bluetooth-technologie gebruikt, dan moet dit worden aangesloten voordat het werkt. Gebruik code 5555 om te koppelen.

Attentie: De Play/Pause-functie (afspelen/pauze) heeft alleen betrekking op de audiobron Bluetooth. "Change Track" (titel wijzigen) en "Change Station" (zender wijzigen) werken voor alle audiobronnen behalve AUX.

In- en uitschakelen ("On/Off"): Druk op de inschakeltoets ("Power") om in.stream 2 in en uit te schakelen.

Audiobron selecteren: Druk op de keuzetoets "Source" (bron) om tussen de verschillende audiobronnen te schakelen.

Weergave/pauze: Druk op de toets "Play/Pause" om de muziek/het geluid weer te geven of de weergave te pauzeren.

Volume wijzigen: Druk op "Volume Up" (harder) of "Volume Down" (zachter).

Titel veranderen: Met de toetsen "Last Track" (vorige titel) of "Next Track" (volgende titel) kunt u tussen titels schakelen. Aanwijzing: In de FM-modus kunt u deze functies gebruiken om van zender te wisselen.

Loskoppelen: Deze optie staat in het submenu "Audio" van het menu "Settings" (instellingen).

Fade, balans en subwoofer: De instellingen voor fade, balans en subwoofer kunnen onder "Audio" in het menu "Settings" (instellingen) worden veranderd indien uw in.stream 2-module dit ondersteunt.

Wanneer u uw Bluetooth-apparaat voor de eerste keer met het audiosysteem uit de Comfort Line verbindt, moet u het eenmalig met de standaardfunctie van uw apparaat koppelen (het zgn. "pairing").* Elk apparaat moet worden gekoppeld.

Voor een probleemloze werking moet u het Bluetooth-apparaat binnen een straal van 6 meter van de spa plaatsen. Er moet sprake zijn van een onbelemmerde zichtlijn tussen het Bluetooth-apparaat en het bedieningspaneel c.q. de pompruimte van de spa.

AANWIJZING: Bepaalde bouwmaterialen in de woning of andere obstakels kunnen de Bluetooth-verbinding nadelig beïnvloeden. Wellicht moet u eerst uitproberen waar u uw apparaat het best kunt neerzetten.

BESTURINGSSYSTEEM VAN DE SPA'S UIT DE X-SERIES



Ingebruikneming

BELANGRIJK: Uw Villeroy & Boch spa beschikt over een van de volgende drie bedieningsvelden: Aan de hand van de foto's onder de beschrijvingen van de bedieningsvelden kunt u vaststellen welk bedieningsveld uw spa heeft. Volg de aanwijzingen op voor het bedienen van het desbetreffende bedieningsveld.

Vorbereiding en vullen

Vul de whirlpool tot aan de indicatielijn. Zet van tevoren alle ventielen en jets van de spa open, zodat er zo veel mogelijk lucht uit het systeem kan ontsnappen. Meer informatie hierover is te vinden in het hoofdstuk "De spa vullen". Nadat u de stroom hebt ingeschakeld, verschijnt er op het bedieningspaneel eerst een reeks standaardgegevens. Enkele seconden later verschijnt in het bedieningspaneel het statusscherm met tijd, jet- en lichtstatus, temperatuur, bedrijfsmodus, etc.



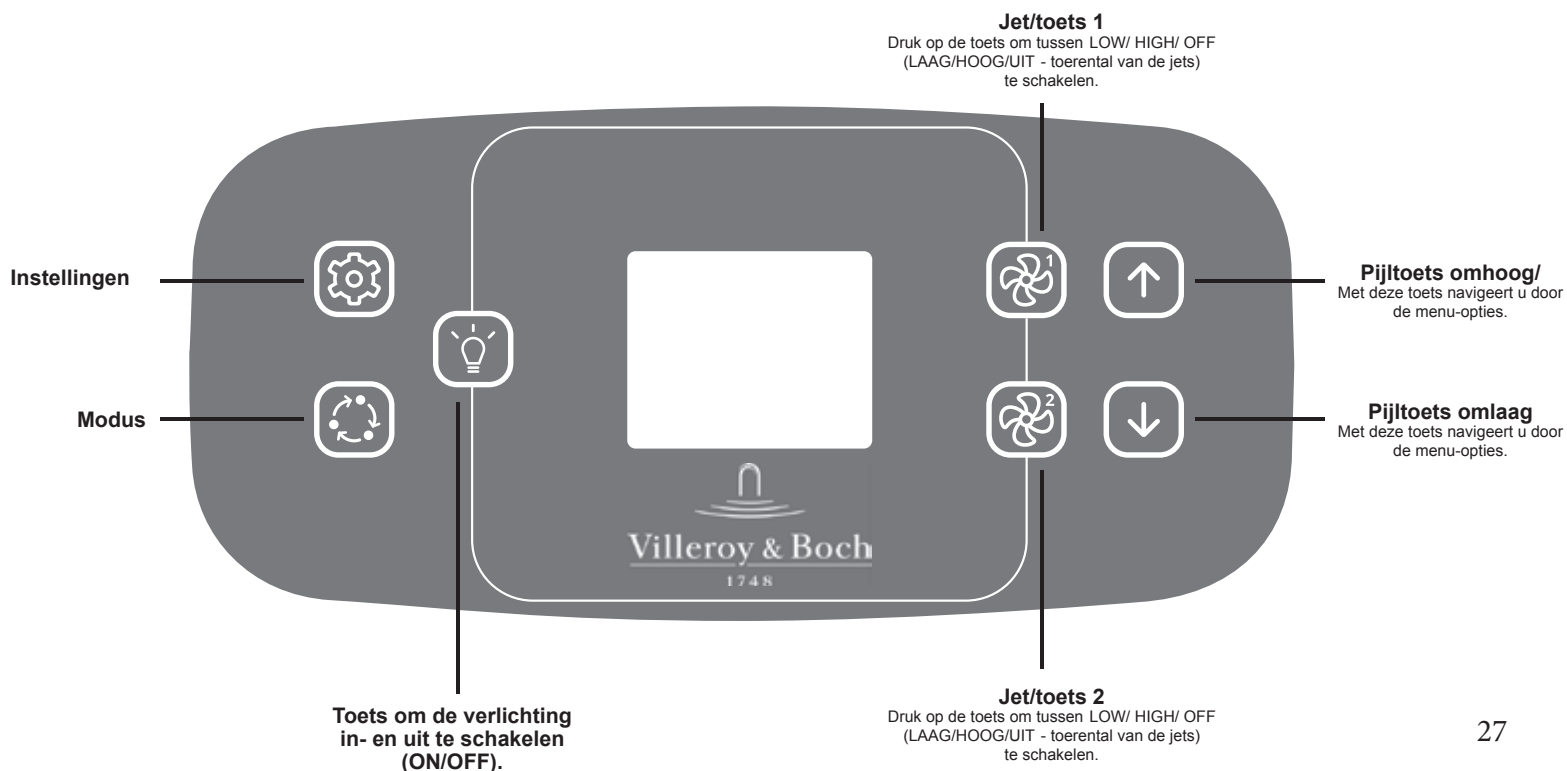

Inschakelen

Druk op een willekeurige toets om het bedieningspaneel in te schakelen. Als het bedieningspaneel 30 minuten lang niet wordt gebruikt, wordt het automatisch weer uitgeschakeld.



Ontluchten van de pompen (priming)

Laat de pompen direct na het vullen een keer aanzuigen, zodat de spa ook correct werkt.

Na de inbedrijfstelling moet u controleren of het statusscherm op het bedieningspaneel verschijnt. Laat de pompen direct na het vullen een keer aanzuigen, zodat de spa ook correct werkt. Druk een keer op de toets  (jet-symbool 1) om de pomp met een lager toerental te laten draaien. Nadat u de pomp hebt ingeschakeld, wacht u een paar seconden en dan drukt u opnieuw op de toets  (jet-symbool 1), zodat pomp 1 naar een hoger toerental overschakelt (als uw spa over de optionele circulatiepomp beschikt, hoeft u maar één keer te drukken om naar een hoger toerental over te schakelen). De pomp heeft aangezogen wanneer hij met het hogere toerental draait en er water uit de jets stroomt. Druk nogmaals op de toets  (jet-symbool 1) om pomp 1 uit te schakelen. Als uw spa een tweede pomp heeft, herhaal deze procedure dan voor pomp 2 door de toets  (jet-symbool 2) in te drukken om met een lager pomptoeental te beginnen en deze nogmaals in te drukken voor een hoger toerental. Elke pomp moet 4 tot 5 minuten met het hoogste toerental draaien om de aanzuigprocedure te kunnen afsluiten. Laat elke pomp apart ontluchten, m.a.w. schakel de ene pomp uit voordat u de volgende ontlucht.

BELANGRIJK: Een pomp moet zonder water aan te zuigen (water stroomt dus niet uit de jets) niet langer dan 2 minuten aan blijven staan. Onder GEEN ENKEL BEDING mag een pomp zonder water aan te zuigen langer aan blijven staan dan de 4-5 minuten durende aanzuigmodus. Gebeurt dit wel, dan kan dit de pomp beschadigen en kan er oververhitting plaatsvinden door overbelasting van het verwarmingselement.

NB: Soms is het voldoende om de pomp kort uit en weer aan te doen om het aanzuigproces te voltooien. Maar doe dit niet vaker dan 5 keer. Als de pompen helemaal niet aanzuigen, schakel dan de hoofdstroom van de spa uit en raadpleeg uw klantenservice.

Wanneer u de aanzuigprocedure hebt afgesloten, wordt in het statusscherm de vooraf ingestelde temperatuur aangegeven. In het systeem moet gedurende ongeveer een à twee minuten water langs de sensoren van het verwarmingselement stromen voordat de watertemperatuur kan worden gemeten en vervolgens correct wordt weergegeven.

Statusscherm

In het statusscherm van het bedieningspaneel van uw spa uit de X Series (X500) staat een duidelijk overzicht met tijd, jetstatus, lichtstatus, huidige watertemperatuur, bedrijfsstatus van de spa, en de verwarmings-/afkoelprocedures. Bovendien kunt u veel van de basisfuncties voor de bediening zagezegd met "een druk op de knop" via het statusscherm uitvoeren. Bovendien worden onder in het scherm belangrijke fout- of onderhoudsmeldingen getoond.

Spa-elementen in- of uitschakelen

Druk op een toets op het bedieningspaneel om het bijbehorende element (jets, licht, etc) van uw spa in- of uit te schakelen. Als een element is ingeschakeld, licht het betreffende symbool op. Is het uitgeschakeld, dan is ook het symbool uit. De symbolen op het scherm geven de snelheid of de status van het betreffende element aan. Als er voor een element meer dan twee statusopties zijn, dan drukt u net zo vaak op de toets tot de gewenste status is bereikt.



Verlichting instellen

Met de toets  kunt u het licht in- en uitschakelen. Druk één keer om het licht in te schakelen. Druk opnieuw om het licht uit te schakelen. Bij herhaaldelijk drukken ziet u de verschillende lichtmodi en kleuren (kleurwisseling, kleurverloop, eenkleurig licht).

Weergave omdraaien





Als u op het statusscherm op de toets  wordt de weergave 180 graden gedraaid. Dit maakt het gebruik van de spa eenvoudiger.

De vooraf ingestelde temperatuur instellen ("Set Temperature").

Onder in het statusscherm staat de watertemperatuur. Met de toetsen  en  kunt u de gewenste temperatuur instellen. De vooringestelde waarde wordt in hoofdletters aangegeven. Druk onmiddellijk nog een keer om de vooringestelde waarde op de door u gewenste temperatuur in te stellen. Als aan de vooraf ingestelde temperatuur gedurende drie seconden geen verandering wordt aangebracht, verschijnt opnieuw de statusweergave. De actuele watertemperatuur wordt rechts bovenaan in de hoek weergegeven.

Als de vooringestelde waarde lager is dan de werkelijke waarde, verschijnt op het statusscherm de melding "Cooling to xx.x" (koelt af naar xx.x). Als de vooringestelde waarde hoger is dan de werkelijke waarde, verschijnt op het statusscherm de melding "Heating to xx.x" (verwarmt op xx.x"). Het duurt gewoonlijk eventjes voordat er met het verwarmen wordt begonnen. Onder de waarde staat dan "Heating suspended" (verwarmen uitgesteld). Wanneer de watertemperatuur de door u ingestelde waarde bereikt, verschijnt de melding "Set point reached" (ingestelde waarde bereikt).

Spa-instellingen

Met de toets  op het bedieningspaneel van de X Series (X500) kunt u de instellingen van uw spa openen. Er verschijnen dan verschillende submenu's, waarin u instellingen kunt veranderen. Druk op de toets "Settings" (instellingen) en vervolgens op de toetsen  en . Met de toets  (lamp) kunt u nu een submenu kiezen.

Wanneer er in het menu "Settings" (instellingen) of in een van de submenu's 60 seconden geen toets wordt ingedrukt, dan wordt het normale statusscherm weer aangegeven. **Attentie:** Als een bepaald element niet in uw spa is opgenomen, verschijnt hiervoor ook geen menu. In de volgende paragraaf worden de verschillende instellingen, spa-elementen en hun functies nader uitgelegd.

Wateronderhoud ("Water Care")

In het submenu "Water Care" kunt u de filters en verwarming naar wens instellen. U kunt hier kiezen uit "Away from Home" (niet thuis), "Standard/Beginner" (standaard/beginner), "Energy Savings" (energiebesparing), "Super Energy Savings" (extra energiebesparing) en "Weekender" (weekendgebruiker).

Met de toets  (lamp) kiest u hier de gewenste instelling. Er verschijnt een vinkje bij het symbool om aan te geven dat u deze modus hebt gekozen.

In de hieronder staande beschrijvingen van elke modus betekent "Economy-modus" dat de vooringestelde waarde met ca. 11 °C* wordt verlaagd, m.a.w. dat het verwarmingssysteem pas wordt ingeschakeld wanneer de temperatuur 11 °C lager is dan de vooringestelde temperatuur.

Het filtreerplan op het scherm verwijst naar de hoofdfilterpomp. Als uw spa gebruik maakt van een circulatiepomp die voor een 24-uurs bedrijf is geconfigureerd, dan worden op het bedieningspaneel de spoelinstellingen en niet de filtratie aangegeven. De pompspoelingen zijn op een vast aantal minuten voorgeprogrammeerd. Daarom staat op het bedieningspaneel "N/A" (niet van toepassing) aangegeven en kan alleen de begintijd worden veranderd.

Wateronderhoudsmodi

"Away from home" (niet thuis): In de modus "Away from Home" wordt de vooringestelde spatemperatuur met ca. 11 °C verlaagd (zie ook de voorgaande beschrijving van de "Economy-modus"). De spa staat dan constant in de Economy-modus.

"Standard/Beginner" (standaard/beginner) In de modus "Standard/Beginner" wordt de spa tot de vooringestelde temperatuur verwarmd en filtreert hij volgens de standaardconfiguratie. De spa verwarmt dan constant tot de vooringestelde temperatuur.





"Energy Savings" (energiebesparing) In de modus "Energy Savings" wordt de vooringestelde spatemperatuur overdag met ca. 11 °C verlaagd (zie ook de voorgaande beschrijving van de Economy-modus). 's Avonds en in het weekend wordt de spa tot op de normale vooringestelde temperatuur verwarmd.



"Super Energy Savings" (extra energiebesparing): In de modus "Super Energy Savings" wordt de vooringestelde spatemperatuur overdag met ca. 11 °C verlaagd (zie ook de voorgaande beschrijving van de "Economy-modus"). In het weekend wordt de spa 's avonds tot op de normale vooringestelde temperatuur verwarmd.

"Weekender" (weekendgebruiker): In de modus "Weekender" wordt de vooringestelde spatemperatuur op werkdagen met ca. 11 °C verlaagd (zie ook de voorgaande beschrijving van de "Economy-modus"). De spa wordt vervolgens 's zaterdags en 's zondags constant tot de vooringestelde temperatuur verwarmd.

"Default Settings" (standaardinstellingen): Wanneer u de standaardinstellingen ("Default Settings") selecteert worden alle wateronderhoudsmodi en tijdschema's weer op de oorspronkelijke instellingen teruggezet. U wordt gevraagd uw keuze te bevestigen.

Tijdschema's voor wateronderhoud wijzigen

U kunt een schema voor een wateronderhoudsmodus wijzigen in het submenu "Water Care" (wateronderhoud). Hiervoor drukt u op de toets  "Settings" (instellingen) en dan op de toets  (lamp). Markeer de gewenste wateronderhoudsmodus ("Away", "Standard", "Energy Savings", "Super Energy Savings" of "Weekender" (voor uitleg zie hieronder)) met de toets  (lamp). U kunt het schema van een bepaalde modus wijzigen door vervolgens op de verlichtingstoets rechts op het bedieningspaneel te drukken en vervolgens op het  jet-symbool 1, om het gewenste wateronderhoudsmenu te openen.







Met de toets  (lamp) gaat u naar het betreffende menupunt. Druk opnieuw op de toets  (lamp) om naar de betreffende submenu-optie te gaan en op de toetsen  en  om tijden en schema's te veranderen.

Zodra u uw schema hebt ingesteld, gaat u met de toets  (instellingen) terug naar het statusscherm.

Datum en tijd instellen ("Set Date and Time of Day")











Het is belangrijk dat u de juiste datum en tijd instelt, zodat de voorinstellingen correct verlopen. Wanneer u de spa voor de eerste keer start, stelt u de tijdnotatie in (24-uurs of AM/PM) en daarna jaar, maand, dag en tijd.

In het menu "Settings" (instellingen) kiest u met behulp van de toets  (lamp) het submenu "Date & Time (datum en tijd).

Ga met de toetsen  en  naar de instelling die u wilt veranderen en selecteer deze vervolgens met de toets  (lamp). Met de toetsen  en  wijzigt u de parameter en met de toets  (lamp) navigeert u tussen de verschillende opties. Met toets  gaat u terug naar het hoofdmenu "Settings" (instellingen).



Instellingen toetsenbord ("Keypad Settings") veranderen

In het submenu van het menu "Settings" (instellingen) kunt u temperatuureenheid, taal, schermweergaverichting en beveiliging van het toetsenbord instellen.

In het menu "Settings" (instellingen) selecteert u met de toetsen  en  en vervolgens met de toets  (lamp) het submenu "Keypad Settings" (instellingen toetsenbord). Met de toetsen  en  gaat u naar de instelling die u wilt veranderen. Met de toets  (lamp) selecteert u deze. Met de toetsen  en  wijzigt u de parameter en met de toets  (lamp) navigeert u tussen de verschillende opties. Met toets  gaat u terug naar het hoofdmenu "Settings" (instellingen).

Wanneer u de schermweergave omdraait, worden ook de contextopties en de pijltoetsen van de geselecteerde richting aangepast. De modus- en menu-toetsen blijven ongewijzigd, net zoals de toetsen voor de spa-elementen in het hoofdmenu.

Instellingen voor de beeldschermvergrendeling





U kunt uit drie verschillende beveiligingsniveaus kiezen voor het bedieningspaneel: "Unlock" (ontgrendeld), "Partial Lock" (gedeeltelijke vergrendeling) en "Full Lock" (alles vergrendeld). Als "Partial Lock" (gedeeltelijk vergrendeld) wordt geselecteerd kunnen de voorinstellingen en veel opties in het menu "Settings" (instellingen) niet worden veranderd. Met "Full Lock" (alles vergrendeld) zijn alle functies van het bedieningspaneel geblokkeerd. Zodra u de gewenste vergrendelfunctie hebt geselecteerd, drukt u op het  jet-symbool 1. Vervolgens verschijnt op het scherm het verzoek om de toets  (lamp) 5 seconden ingedrukt te houden **om de vergrendelfunctie van het bedieningspaneel te activeren. Om het bedieningspaneel te ontgrendelen**, houdt u de toets  (lamp) opnieuw ingedrukt.



Elektrische configuratie ("Electrical Configuration")



BELANGRIJK: De wijzigingen in dit menu mogen alleen door een gekwalificeerde elektromonteur worden uitgevoerd.

AANWIJZINGEN VOOR INSTALLATEURS: Let er op dat bij de menuopties "Number of phases" (aantal fasen) en "Input current" (ingangsstroom) de juiste waarden voor de elektrische aansluitingen zijn ingesteld. Deze waarden moeten in de elektrische configuratie van de spa en in de huisinstallatie altijd met elkaar overeenkomen.

Hier kunt u de configuratie voor "Low Level" (laag peil), het aantal fasen en de ingangsstroom wijzigen.* De standaardconfiguratie van uw spa vindt u op het schema dat tegen de schakelkast in de motorruimte is aangebracht.

Druk op de toets  (lamp) om het submenu te openen. Er verschijnt een waarschuwing. Houd de toets  (lamp) vijf seconden ingedrukt wanneer u daarom wordt gevraagd. De opties van het submenu worden nu getoond. Met de toetsen  en  gaat u naar de instelling die u wilt veranderen. Selecteer met de

toets  (lamp) en navigeer met de toetsen  en  tussen de verschillende opties. Druk opnieuw op de toets  (lamp) om de instelling te bevestigen.



Meer informatie over de Low level-configuratie vindt u in de handleiding bij uw spa. Wanneer u het aantal fasen in het menu hebt veranderd, kunt u niet meer met de toetsen  en  naar het Low level-configuratiemenu terug. U moet terug gaan en het menu "Configuration" opnieuw openen.

AANWIJZING: Bij de inbedrijfstelling wordt de installateur gevraagd de elektrische configuratie in te voeren. Hier selecteert de installateur de Low level-configuratie. De fase en stroomsterkte worden nu automatisch ingesteld. De installateur moet de standaardinstellingen bevestigen, zodat ze overeenkomen met de daadwerkelijke fase-instelling en stroomsterkte ter plaatse. In zeldzame gevallen moeten de instellingen voor fase- en stroomsterkte worden gewijzigd, zodat ze overeenkomen met het aanwezige vermogen op de locatie. Volg in dat geval de handleiding.

** Afhankelijk van de spaconfiguratie kan er een code nodig zijn om de waarde van de Low level-configuratie, het aantal fasen of de ingangsstroom te wijzigen. Deze code is 5555.*

Audioconfiguratie herstellen ("Restore/Audio configuration")

Wanneer u "Restore" (herstellen) kiest, wordt u gevraagd uw keuze te bevestigen. Alle instellingen worden nu op de fabrieksinstellingen gereset. Na het herstellen wordt u gevraagd een audiobron te selecteren.

Met de toetsen  en  schakelt u tussen in.stream, in.stream 2, in.tune en no/other audio (geen/andere audiobron). Doe dit alleen bij de installatie of wanneer een onderdeel is vervangen.

Info ("About")

Hier vindt u de technische specificaties over de versie van de besturingssoftware (X500) van de X Series, en de benodigde wijzigingen voor de verschillende systeemonderdelen van uw systeem.

Bediening van audiosysteem (optioneel)

Druk op de toets  (modus) om naar de spelerbedieningselementen in "in.stream2" te gaan.

Wanneer u een apparaat met Bluetooth-technologie gebruikt, dan moet dit worden aangesloten voordat het werkt. Gebruik code 5555 om te koppelen.

NB: De Play/Pause-functie (afspelen/pauze) heeft alleen betrekking op de audiobron Bluetooth en USB. "Change Track" (titel wijzigen) en "Change Station" (zender wijzigen) werken voor alle audiobronnen behalve AUX.

In- en uitschakelen ("On/Off"): Druk op  om de instellingen ("Settings") te openen en druk vervolgens op "Audio". Druk op de inschakeltoets ("Power") om in.stream 2 in en uit te schakelen.

Audiobron selecteren: Druk op  om de instellingen ("Settings") te openen en druk vervolgens op "Audio". Druk op de keuzetoets "Source" (bron) om tussen de verschillende audiobronnen te schakelen.

Weergave/pauze: Druk op de toets "Play/Pause" om de muziek/ het geluid weer te geven of de weergave te pauzeren.

Volume wijzigen: Druk op "Volume Up" (harder) of "Volume Down" (zachter).

Titel veranderen: Met de toetsen "Last Track" (vorige titel) of "Next Track" (volgende titel) kunt u tussen titels schakelen. Aanwijzing: In de FM-modus kunt u deze functies gebruiken om van zender te wisselen.

Loskoppelen: Deze optie staat in het submenu "Audio" van het menu "Settings" (instellingen).

Fade, balans en subwoofer: De instellingen voor fade, balans en subwoofer kunnen onder "Audio" in het menu "Settings" (instellingen) worden veranderd indien uw in.stream 2-module dit ondersteunt.

Wanneer u uw Bluetooth-apparaat voor de eerste keer met het audiosysteem uit de X-Series verbindt, moet u het eenmalig met de standaardfunctie van uw apparaat koppelen (het zgn. "pairing"). Elk apparaat moet worden gekoppeld. Gebruik code 5555 om te koppelen.

Voor een probleemloze werking moet u het Bluetooth-apparaat binnen een straal van 6 meter van de spa plaatsen. Er moet sprake zijn van een onbelemmerde zichtlijn tussen het Bluetooth-apparaat en het bedieningspaneel c.q. de pompruimte van de spa.

AANWIJZING: Bepaalde bouwmaterialen in de woning of andere obstakels kunnen de Bluetooth-verbinding nadelig beïnvloeden. Wellicht moet u eerst uitproberen waar u uw apparaat het best kunt neerzetten.

JETPAKS & JETS

JetPaks vervangen: Ultimate, Premium, Comfort en Design Line

Stap 1: Zet de spa in de standby-modus ("Hold"). Dit voorkomt dat de pomp(en) in werking wordt/worden gezet (zie Bedieningsvelden).

Stap 2: Bij spa's uit de Ultimate Line blijft de SnapCap aan de spa bevestigd. Ga aan de buitenzijde van de spa staan en trek de SnapCap er aan de voorkant met beide handen naar boven toe uit. Draai en trek de SnapCap naar achteren (naar u toe) om toegang te krijgen tot de JetPak.

Bij spa's uit de Premium, Comfort en Design Line verwijderd u de hoofdsteen en de SnapCap volledig door ze naar boven op te tillen.



LET OP! TIJDENS HET UITVOEREN VAN STAP 3 EN 4 MAG U – ZOALS OP DE FOTO GETOOND – UITSLUITEND DE ZWARTE AQUA & AIR UNIT ALS CONTACTPUNT GEBRUIKEN. ALS ER DRUK WORDT UITGEOEFEND OP HET VOORSTE OPPERVLAK (ACRYLOPPERVLAK) KAN DIT HET JETPAK BESCHADIGEN.

Stap 3: Druk de (zwarte) Aqua & Air unit naar beneden en schuif haar tegelijkertijd van u af in de richting van de binnenzijde van de spa om haar los te maken van de wandbevestiging, en til het JetPak er vervolgens recht omhoog uit.



Stap 4: Verwissel het JetPak.



Stap 5: Laat de Aqua & Air unit (zwart) van het nieuwe JetPak voorzichtig zakken totdat de onderste ventielunit en de pakking in de watertoevoeraansluiting passen. Duw de Aqua & Air unit naar beneden en trek haar tegelijkertijd naar u toe totdat zij stevig vastklikt in de wandbevestiging.

Stap 6: Plaats de SnapCap en de hoofdsteun weer boven de JetPak en druk deze stevig naar beneden totdat hij vastklikt. Bij spa's uit de Ultimate Line plaatst u eerst de voorkant van de SnapCap en drukt u vervolgens het achterste gedeelte stevig naar beneden totdat de SnapCap vastklikt en weer stevig vast zit.

Jets

Soorten jets

Voor elk JetPak wordt een unieke combinatie van de beste beschikbare jets uitgezocht voor een optimaal uitgebalanceerde prestatie en massage-intensiteit. U kunt praktisch eindeloos veel therapeutische mogelijkheden realiseren door veel van de jets in te stellen op uw persoonlijke behoeften.

Regelbare jets Ultimate, Premium, Comfort en Design Line

Om de watertoevoer naar de JetPak van de series Premium, Comfort en Design Line te regelen, draait u aan het ventiel in het onderste deel van elk JetPak.



- Om de waterdruk te verhogen, het ventiel tegen de wijzers van de klok in draaien.
- Om de waterdruk te verlagen, het ventiel met de wijzers van de klok mee draaien.

- Draai aan de binnenste ring van de jet om de watertoevoer naar de jets van de Premium, Comfort en Design Line in de spakuip te regelen.
- Om de waterdruk te verhogen, ring met de klok mee draaien.
- Om de waterdruk te verlagen, ring tegen de wijzers van de klok in draaien.



NB: Om voor een correcte circulatie te zorgen, kan de waterdruk van de jets van de Premium, Comfort en Design Line JetPaks worden geregeld met behulp van het ventiel. Maar de waterstroom kan niet volledig worden afgesloten.

Regelbare jets - spa's van de X-series

Draai eenvoudig aan de buitenste ring om de watertoevoer bij regelbare jets te regelen.

- Om de waterdruk te verhogen, buitenste ring met de klok mee draaien.
- Om de waterdruk te verlagen, buitenste ring tegen de wijzers van de klok in draaien.

NB: Als de jets worden uitgeschakeld, wordt de druk van de andere jets van dezelfde pomp verhoogd. Om een onnodig hoge druk in het systeem te voorkomen, mogen nooit alle jets tegelijk worden uitgeschakeld.

Waterverzorging en watersamenstelling

CHEMICALIËN

Het is van groot belang om het water in uw spa goed te onderhouden, om probleemloos te kunnen genieten van uw spa en in het belang van een lange levensduur van de kuip en de apparatuur. Een regelmatige chemische waterbehandeling voorkomt een slechte waterkwaliteit, mogelijke gezondheidsrisico's en potentiële schade aan uw spa.

Raadpleeg uw officiële Villeroy & Boch specialzaak voor gedetailleerd advies over het op peil houden van de waterkwaliteit; hij kan de juiste producten aanbevelen en informatie geven over de procedures voor de desinfectie en de verzorging van uw spa.

LET OP!

- Volg altijd de instructies op van fabrikanten van chemische producten en gebruik chemicaliën nooit door elkaar.
- Gebruik voor het uitvoeren van alle chemische tests een nauwkeurig functionerende testset.
- Doe de chemicaliën rechtstreeks in de spa, verdeel ze daarbij gelijkmatig bij ingeschakelde jets over het wateroppervlak of gebruik een geschikte toevoer- of doseervoorziening. Controleer het concentratieniveau van de chemicaliën regelmatig.
- Als u chemicaliën gebruikt, moet u de pomp ten minste 30 minuten lang met een hoog toerental en zonder afdekking laten draaien. De chemicaliën worden dan goed gemengd en er ontstaat geen schade aan apparaten, accessoires en oppervlakken.
- De benamingen van chemicaliën voor spa's kunnen variëren afhankelijk van de producent. Als u vragen hebt, is uw officiële Villeroy & Boch specialzaak u graag van dienst.

De spa voor het eerst vullen

BELANGRIJK: Vul uw spa nooit met kunstmatig onthard water, tenzij u er meteen een geschikt mineraal supplement aan toevoegt. Als het water bij u zeer hard is, verdient het aanbeveling het water minder hard te maken door het te vermengen met water uit een waterontharder of door toevoeging van een speciaal chemisch middel om water te ontharden. Voor meer informatie kunt u terecht bij uw officiële Villeroy & Boch specialzaak.

Stap 1: Voeg bij het vullen van de spa de voorgeschreven hoeveelheid vlek- en kalkremmer toe. Dit geeft uw spa van meet af aan bescherming tegen kalkaanslag en vlekken. Zodra de spa is gevuld, voegt u de voorgeschreven hoeveelheid vlokmiddel toe. Dit verwijdert alle microdeeltjes uit het verse water.

Stap 2: Laat uw officiële Villeroy & Boch specialzaak zo mogelijk de calciumhardheid (CH) van het water in uw spa testen. Pas de hardheid aan volgens de aanbevelingen van uw leverancier.

Stap 3: Controleer de totale alkaliteit (TA) en pas die zo nodig aan. De totale alkaliteit moet liggen tussen 125 en 150 ppm.

Stap 4: Test de pH-waarde en pas deze zo nodig aan. De pH-waarde moet liggen tussen 7,4 en 7,6.

Stap 5: Bij gebruik van vlokmiddel: Voeg, nadat het water van de spa een uur lang is rondgepompt, 2,5 ml chloorgranulaat of 5 ml broomgranulaat toe per 757 l water.

Controleer na enkelen uren het gehalte aan desinfectiemiddelen en breng dit zo nodig op de volgende waarden:

- Chloorgehalte: 5,0 ppm (delen per miljoen).
- Broomgehalte: 6,0 ppm (delen per miljoen).

Stap 6: De eerste chemische waterbehandeling is nu afgesloten. Het kan echter enige tijd duren tot de filter het water volledig heeft gereinigd.

Regelmatige wateronderhoud Desinfectie en pH-waarde

Het gehalte aan desinfectiemiddelen en de pH-waarde van uw spawater moeten regelmatig worden gecontroleerd en zo nodig worden aangepast. Als de spa 0 tot 3 keer per week wordt gebruikt, adviseren wij u het water minimaal 2 tot 3 keer per week te controleren. Test het water een keer extra voor elk volgend gebruik. Testkits en andere benodigdheden zijn verkrijgbaar bij uw officiële Villeroy & Boch specialzaak.

Controle van de pH-waarde: Een juiste pH-waarde is uitermate belangrijk om bacteriegroei tegen te gaan. Daarmee is het water voor de gebruiker aangenaam en wordt schade aan spa en uitrusting voorkomen. De pH-schaal loopt van 0 tot 14. Het bereik van 0 tot 7 wordt zuur genoemd, een pH-waarde van boven de 7 geeft aan dat de omgeving basisch is. De pH-waarde voor het water van uw spa moet idealiter 7,4 tot 7,6 bedragen.

Een te hoge pH-waarde (hoger dan 7,6) kan leiden tot de vorming van ketelsteen in de spa en op de apparatuur, troebel water, een voortijdig verstopte filter, en een minder effectieve waterbehandeling. Een te hoge pH-waarde kan worden gecorrigeerd door toevoeging van een pH-waarde-verlager.

NB: Voor het bereiken van de juiste pH-waarde mag geen zoutzuur worden gebruikt, omdat dit de kuip met bijbehorende onderdelen kan beschadigen.

Een te lage pH-waarde (lager dan 7,4) kan irritaties en ongemakken bij het baden en corrosie van de spa-onderdelen veroorzaken. Een te lage pH-waarde kan worden gecorrigeerd door toevoeging van een middel dat de pH-waarde verhoogt.

Test altijd eerst het pH-gehalte en breng dit op peil voordat u het gehalte aan reinigingsmiddelen gaat testen en aanpassen.

Desinfectie: Desinfecterende middelen doden bacteriën en houden het water schoon. Villeroy & Boch adviseert chloorgranulaat (di-chloor) of broomgranulaat als effectieve onschadelijke desinfectiemiddelen. Chloor en broom zijn de enige desinfectiemiddelen die voor spa's zijn toegestaan door het Amerikaanse milieuagentschap EPA.

WAARSCHUWING: Tabletten met trichloor-chloorverbindingen mogen niet voor spa's worden gebruikt. De oplossingsgraad, de werking en de uiterst geringe pH-waarde van deze chemische stof kunnen het oppervlak van de spa en de onderdelen aanzienlijk beschadigen. Bij gebruik van tabletten met trichloor-chloor-verbindingen vervalt de Villeroy & Boch garantie.

Broom- en di-chloor-tabletten kunnen als desinfectiemiddelen voor Villeroy & Boch spa's alleen worden aanbevolen als er een geschikte toevoer- of doseervoorziening wordt gebruikt en als het water regelmatig wordt getest, omdat een teveel aan broom of chloor in het water het oppervlak kan beschadigen en defecten aan de onderdelen kan veroorzaken.

Voeg bij elke controle van het gehalte aan desinfectiemiddelen chloor- of broomgranulaat toe om de volgende waarden op peil te houden:

- Chloorgehalte: 3,0 tot 5,0 ppm (delen per miljoen)
- Broomgehalte: 3,0 tot 6,0 ppm (delen per miljoen)

Intensieve desinfectie (Schokbehandeling)

Een normale desinfectie verwijdert NIET de niet-filterbare afvalstoffen als transpiratiezouten, olie, haarsprays etc., die zich in het water kunnen ophopen. Deze stoffen kunnen een nadelige invloed hebben op de werking van de desinfecterende middelen. Een intensieve desinfectie (ook 'schokbehandeling' genoemd) bereikt u door toevoeging van een bepaalde hoeveelheid chloorgranulaat (di-chloor) of broomgranulaat (broomconcentraat).

Geef het water één keer per week een schokbehandeling. Voeg daarbij een van de volgende middelen toe:

- Chloorgranulaat: 10 ml op 757 l water
- Broomgranulaat: 20 ml op 757 l water
- Chloorvrije schokbehandeling: 25 ml op 757 l water

NB: Bij veelvuldig gebruik van de whirlpool moet de schokbehandeling zo nodig meer dan één keer per week worden uitgevoerd. Bij gebruik van ozon is het mogelijkkerwijze niet nodig

dat het water eens per week een schokbehandeling ondergaat. Voor meer informatie kunt u contact opnemen met uw officiële Villeroy & Boch specialzaak.

Totale alkaliteit (TA): De totale alkaliteit meet het totale gehalte van de in het water aanwezige alkalische componenten (carbonaten en bicarbonaten), die dienen als buffer tegen snelle schommelingen van de pH-waarde. Een correcte totale alkaliteit is belangrijk voor een optimale chemische samenstelling van het water in uw spa. Een te lage TA kan leiden tot een instabiele pH-waarde. Een te lage totale alkaliteit kan worden gecorrigeerd door toevoeging van een middel dat de TA verhoogt. Een te hoge TA kan troebel water, corrosie of ketelsteen op de spa en de onderdelen ervan alsook andere problemen in verband met een onjuiste pH-waarde veroorzaken. Als de totale alkaliteit in het water van uw spa te hoog is, neem dan contact op met uw officiële Villeroy & Boch specialzaak.

Kalkhardheid (KH): De kalkhardheid geeft de in het water opgeloste hoeveelheid kalk aan. Een te lage kalkhardheid (zacht water) kan vlekken op de spakuip en corrosie op de spa en zijn onderdelen tot gevolg hebben. Een te lage kalkhardheid kan worden gecorrigeerd door toevoeging van een middel dat de KH verhoogt. Bij een te hoge kalkhardheid (hard water) kan er troebel water en ketelsteenvorming op de kuip en de onderdelen ervan ontstaan. Als de kalkhardheid in het water van uw spa te hoog is, neem dan contact op met uw officiële Villeroy & Boch specialzaak.

Bescherming tegen vlekken en ketelsteen: In heetwater-omgevingen is vaak sprake van de vorming van vlekken en ketelsteen. Om deze problemen te voorkomen resp. te beperken adviseren wij het toevoegen van een middel dat vlekken en kalkaanslag onderdrukt; volg hierbij de aanwijzingen van de producent. Voeg het vlekken- en ketelsteenmiddel 3 tot 4 dagen na de intensieve desinfectie toe.

Schuimcontrole: In het warme water van de spa kunnen zich resten van olie, lotions en zeep ophopen, wat ertoe kan leiden dat er aan het wateroppervlak in toenemende mate sprake is van schuimvorming. Als tijdelijke oplossing kunt u een schuimverwijderaar gebruiken. Volg daarbij de aanwijzingen van de producent. Schuimvorming kan het beste onder controle worden gehouden door een intensieve desinfectie van het water. Hierbij worden ook de zeepresten afgebroken die door een normale desinfectie niet kunnen worden verwijderd. Voeg per 380 liter water 20 ml desinfectiemiddel toe.

Voorkoming en controle van troebel water Er zijn twee belangrijke redenen waarom troebel water ontstaat: vloeibare afvalstoffen die niet kunnen worden gefilterd (bijvoorbeeld transpiratiezouten), hebben het water vervuild. Voer een intensieve desinfectie uit om deze afvalstoffen te verwijderen. Het water kan ook zijn vervuild door microdeeltjes die niet kunnen worden gefilterd (bijvoorbeeld stof). Gebruik een vlokmiddel om deze deeltjes te verwijderen. Volg daarbij de de aanwijzingen van de producent.

Problemen oplossen bij de chemische waterbehandeling

Controleer het water vóór elk gebruik van de spa. Als het water er troebel uitziet of een ongebruikelijke kleur heeft, als er sprake is van schuimvorming aan het oppervlak of als het water sterk naar chloor of broom ruikt, dan moet het worden behandeld of afgetapt, omdat het gebruik van de spa onder deze omstandigheden zou kunnen leiden tot irritatie van de huid of uitslag.

Als u ondersteuning nodig hebt bij de chemische waterbehandeling, neem dan contact op met uw officiële Villeroy & Boch speciaalzaak of met een andere servicedienst die een computerondersteunde wateranalyse kan uitvoeren.

Ozonreinigingssysteem (optioneel)

Uw Villeroy & Boch spa kan optioneel beschikken over een WellSpring High Output ozonreiniging. Als u een regelmatige onderhoudsbeurt of een vervanging wenst, neem dan contact op met uw officiële Villeroy & Boch-speciaalzaak.

Uw Villeroy & Boch spa kan optioneel beschikken over een moderne EOS ozonreiniging. Voor een langdurig behoud van deze ozonreiniging moet het ozonfilterelement ongeveer om de 2 jaar worden vervangen. Als u reservefilters en meer informatie nodig hebt, kunt u terecht bij uw officiële Villeroy & Boch speciaalzaak.

ONDERHOUD VAN DE SPA

WAARSCHUWING: Een niet met water gevulde spa mag niet worden blootgesteld aan direct zonlicht, omdat de kuip daardoor beschadigd kan raken. Zodra de spa is uitgepakt, moet hij direct met water worden gevuld of worden afgedekt met een afdekking of met verpakkingsmateriaal om blootstelling aan direct zonlicht te voorkomen.

Het water verversen

Als u gebruik maakt van uw spa, hopen zich zeep en resten van reinigingsmiddelen van uw huid en badkleding in het water op, samen met andere stoffen voor het onderhoud van de watersamenstelling van de spa. Deze bemoeilijken het behoud van de waterkwaliteit. U kunt het water in uw spa langer schoon houden door vóór het bad uw badkleding met schoon water uit te spoelen en zonder zeep te douchen. Afhankelijk van de frequentie van het gebruik moet het water in de spa elke één tot vier maanden worden vervangen. Vervang het water ook als het moeilijk wordt het gehalte aan chemicaliën te regelen. Verwijder voor elke vervanging alle JetPaks. Reinig de kuip en het gebied rond de JetPod met een spa-reiniger. zie "Verzorging van de spakuip" Reinig indien nodig de andere delen van de whirlpool, inclusief de JetPaks, met een whirlpoolreiniger.

BELANGRIJK: Laat het water van uw spa weglopen op een plek die een grote hoeveelheid water kan verwerken. Als u het water laat weglopen op een ondergrond met natuurlijke begroeiing, zorg er dan voor dat het gehalte aan reinigingsmiddelen (chloor of broom) in het water minder dan 0,5 ppm bedraagt.

WAARSCHUWING: Zorg ervoor dat het afgevoerde water geen kelder binnenstroomt of op andere plaatsen terechtkomt waar schade kan ontstaan.

Het water laten weglopen:

Stap 1: Onderbreek de stroomtoevoer naar de spa.

Stap 2: De afvoertuit bevindt zich onder de deur van de pompruimte.



Stap 3: Trek de afvoertuit naar buiten door hem enigszins met de wijzers van de klok mee te draaien. Maak zo nodig gebruik van een tang.



NB: De afvoertuit is helemaal uitgetrokken als hij ongeveer 5 cm uitsteekt.

Stap 4: Verwijder de afvoerdop.

NB: Het water loopt niet weg als de afvoertuit helemaal uitgetrokken is.

Stap 5: Sluit een adapter aan op de afvoertuit en sluit daarop een universele tuinslang aan. Druk de afvoertuit half terug om het leeglopen op gang te brengen.



NB: De spa loopt leeg met circa twintig liter per minuut. Zorg ervoor dat het water veilig kan wegstromen, dus niet in de buurt van kelderdeuren, souterrainramen e.d. komt.

Stap 6: Trek de afvoertuit helemaal uit als het water volledig is afgetapt. Verwijder de slang, zet de afvoerdop erop en duw de afvoertuit weer volledig terug.

De spa opnieuw vullen:

WAARSCHUWING: Als u de spa opnieuw vult, zorg dan altijd voor een intensieve desinfectie van het nieuwe water volgens de instructies in het hoofdstuk "Watersamenstelling".

Meer informatie vindt u in de aanwijzingen over het vullen van de spa.

Filters reinigen (Ultimate Line)

Wij adviseren u de in spa's van de Ultimate Line gebruikte vlakke filters eens in de vier weken resp. naar behoefte te vervangen.

Filterelementen vervangen

Voor een optimale hygiëne en functionaliteit van uw Ultimate Line spa moeten de filterelementen met de aanbevolen intervallen worden vervangen. Gebruik uitsluitend originele filterelementen van Villeroy & Boch om de garantie te behouden. Volg de onderstaande instructies voor het vervangen van uw filter

LET OP! Gebruik de spa nooit zonder filter(s).

Stap 1: Koppel de spa los van de netvoeding.

Stap 2: Verwijder de JetPak voor de Simplicity filterbehuizing (de eerste JetPak rechts naast het hoofdbedieningspaneel). Ga daarbij te werk als beschreven in het hoofdstuk "JetPaks vervangen".



Stap 3: Verwijder de Simplicity filterhouder. Grijp naar beneden ter hoogte van de JetPod en trek de filter aan de greep naar het midden van de spa toe. Til hem er naar boven toe af. Leg de filtereenheid met de filter naar boven op een egale ondergrond.



Stap 4: Vervang de filter. Om de Simplicity-filter te verwijderen, drukt u de lamellen tegen elkaar en schuift u ze enigszins naar voren. Til de rand van de filter op m.b.v. de houderklem. Op deze manier kunt u de gebruikte filter uit de filterhouder halen. Doe de gebruikte filter bij het afval.

Plaats een nieuwe Simplicity-filter in de houder. Plaats het filterelement zodanig dat de lijmvogen naar boven wijzen. Plaats één kant van de filter onder de geleidingsklemmen, duw vervolgens de rest van de filter in de houder en druk hem naar beneden, zodat hij stevig in het bevestigingsframe komt te zitten.



Stap 5: Plaats de Simplicity-filter weer in de JetPod. Daarbij moet de greep naar boven wijzen. Plaats de

onderkant van de filtereenheid met de greep naar boven op de behuizing en laat deze met een achterwaartse en neerwaartse beweging in de behuizing vastklikken.

Stap 6: Plaats de JetPak en de SnapCap volgens de instructies in het hoofdstuk “JetPaks vervangen” weer terug.

Stap 7: Sluit de spa weer aan op de stroom.

Filter reinigen (Premium, Comfort, Design Line en X-Series)

We raden u aan het (de) filterelement(en) elke drie tot zes weken schoon te maken, of zo vaak als nodig is. Spa's met het optionele circulatiepompsysteem, moeten mogelijk afhankelijk van gebruik en plaatselijke waterkwaliteit vaker worden gereinigd.

Filterelementen vervangen

Na herhaalde reiniging moeten versleten filterelementen worden vervangen. Gebruik uitsluitend originele filterelementen van Villeroy & Boch om de garantie te behouden. Volg de onderstaande instructies bij het reinigen of vervangen van filterelement(en).

LET OP! Gebruik de spa nooit zonder filter(s).

Stap 1: Koppel de spa los van de netvoeding.

Stap 2: Verwijder de filterafdekking en de afneembare filterplaat.



Stap 3: Verwijder het/de lamellen-filterelement(en) door de kap(pen) van de filterkern(en) tegen de wijzers van de klok in te draaien, en schuif vervolgens het/de element(en) van de filterkern omhoog.



Stap 4: Gebruik voor reiniging van filterelementen een tuinslang met een spuitmond of een hogedrukreiniger. Bewerk elke lamel van het element eerst aan de binnenzijde van boven naar beneden, vervolgens aan de buitenzijde van boven naar beneden.

- Om opgehoopte resten van zonnebrandcrème of lichaamsolie te verwijderen, moet u het/de filterelement(en) laten weken in warm water met een filterreiniger of een schoonmaakmiddel.
- Voor het verwijderen van kalkresten laat u het/de filterelement(en) weken in een kunststofvat met een oplossing van zoutzuur en water in de verhouding 1:10. Kalkresten wijzen op een hoge pH-waarde van het water in de spa, die moet worden aangepast.

NB: Voordat resten kalk of mineralen met een zuurhoudend product worden verwijderd, moet(en) de filter(s) met een filterreiniger/ ontvettingsmiddel worden gereinigd.

Stap 5: Plaats de filterelementen weer terug. Zorg er hierbij voor dat het lamellenelement precies in de filterkern wordt ingebouwd. Plaats vervolgens de filterkernkap(pen), de filtervoorwand en de filterafdekking weer terug.

Stap 6: Sluit de spa weer aan op de stroom.

BELANGRIJK: Bij gebruik van een borstel voor de reiniging van een filterelement kan dit worden beschadigd.

Lampjes en leds vervangen

Neem voor reparaties contact op met uw leverancier van Villeroy & Boch spa's.

Verzorging van de spakuip

De spa-afdekking is een belangrijke bescherming voor uw spa en draagt ertoe bij dat u zo lang mogelijk plezier van uw apparaat hebt. Daarom adviseren wij de afdekking altijd op de spa te plaatsen als u hem niet gebruikt. Uw spa wordt het beste beschermd als de afdekking helemaal naar beneden wordt getrokken en het bad zoveel mogelijk wordt bedekt.

Algemene reiniging

Voor de normale reiniging kunt u een mild afwasmiddel, een glasreiniger of een ander product gebruiken dat wordt aanbevolen door uw officiële Villeroy & Boch speciaalzaak. Gebruik voor hardnekkige vlekken een milde acrylreiniger of een mild

chemisch reinigingsmiddel. Breng deze schoonmaakmiddelen op met een zachte vochtige doek of spons. Spoel de gereinigde plekken grondig schoon en droog deze met een schone doek. Om hardnekkige watervlekken en lichte krassen te verwijderen en uw spakuip te beschermen kunt u contact opnemen met uw officiële Villeroy & Boch speciaalzaak.

Een vuilrand verwijderen

Bij normaal gebruik van de spa hopen zich olie, lotions en haarverzorgingsmiddelen aan het oppervlak op. Deze kunnen een vuilrand achterlaten aan de binnenzijde van de spakuip. Met een spa-reiniger of een vergelijkbaar reinigingsmiddel kan deze vuilrand gemakkelijk worden verwijderd. Gebruik geen reinigingsmiddelen die zeepschuim in het water achterlaten.

WAARSCHUWING: Zorg ervoor dat reinigingsalcohol, aceton (nagellakremover), nagellak, chemische oplosmiddelen, lakverdunner, benzine, dennenolie, schuurmiddelen of overige huishoudelijke chemicaliën nooit in contact komen met het oppervlak van uw spakuip. Bij gebruik van dergelijke middelen vervalt de garantie.

Bijzondere verzorging van de gespuitgiete JetPaks van de Comfort Line

De (donkergrijze) gespuitgiete JetPaks kunnen verbleken als gevolg van het gebruik van te veel desinfecterende middelen of ook door normaal gebruik. Na een reiniging met een autoglansmiddel (verkrijgbaar in de vakhandel) zien verbleekte plekken er weer als nieuw uit. Doe het glansmiddel op een zachte doek en wrijf het kunststof daarmee krachtig in. Wrijf vervolgens na met een droge doek.

Onderhoud van de JetPak-buizen en -leidingen

Voor een optimale verzorging van de spa moeten elke keer als u het water ververs, alle JetPak worden verwijderd. Reinig de Aqua & Air unit aan de achterzijde (zwart) met een oppervlaktereiniger voor spa's en een lange zachte borstel. Meer informatie over de reiniging van het JetPak acryloppervlak is te vinden in het hoofdstuk "Verzorging van de spakuip".

Verzorging van de spa-ombouw

De EternaWood™ ombouw is ontworpen voor jarenlang onderhoudsvrij gebruik. Gebruik voor de normale reiniging een mild afwasmiddel. Neem bij hardnekkige vlekken contact op met uw officiële Villeroy & Boch speciaalzaak.

Verzorging van de spa-afdekking

WAARSCHUWING: Een niet of ondeskundig vastgemaakte of beschadigde afdekking kan een veiligheidsrisico voor kinderen vormen en kan bovendien schade of letsel veroorzaken, bijv. wanneer zij door de wind wordt weggeblazen. Verwijder de afdekking altijd in zijn geheel voordat u van de spa gebruik gaat maken

BELANGRIJK: Ga niet op de afdekking zitten of staan en zet er ook geen voorwerpen op die hem zouden kunnen beschadigen. Verwijder voorzichtig sneeuwophopingen van meer dan 5 cm. Maak de afdekking altijd vast met alle sluitingen wanneer zij niet wordt gebruikt, ongeacht of de spa leeg is of gevuld met water.

Reiniging van de spa-afdekking

Reinig de spa-afdekking minstens eens per maand.

Stap 1: Spuit de volledige afdekking met behulp van een tuinslang met water schoon.

Stap 2: Spoel vuil, zand en vreemde elementen van de afdekking af.

Stap 3: Zorg ervoor de afdekking niet aan te raken of er iets op uit te smeren zolang deze nog nat is.

Stap 4: Laat de afdekking in de open lucht drogen.

Stap 5: Vergewis u ervan dat de afdekking goed is bevestigd.

NB: Als het water bij het schoonspuiten niet van de afdekking afdruipt en de afdekking donkere plekken vertoont, gebruik hier dan een niet op aardolie gebaseerd spa-onderhoudsmiddel. Volg daarbij de aanwijzingen van uw officiële Villeroy & Boch speciaalzaak op.

NB: Gebruik aanstekerbenzine om boomhars te verwijderen. Maak er spaarzaam gebruik van. Breng vlak daarna een geschikt onderhoudsmiddel op de plek op.

NB: Voeg voor een extra grondige reiniging ca. 60 ml milde zeep toe aan 3,785 liter warm water. Reinig de stof met een zachte borstel. Spoel de afdekking grondig schoon en laat haar in de open lucht drogen. Gebruik een spa-onderhoudsmiddel (nooit een product op basis van aardolie) om de afdekking te onderhouden volgens de richtlijnen van Villeroy & Boch.

Onderhoud diversen

Reiniging en onderhoud van de hoofddeunen

Reinig regelmatig de hoofddeunen met een mild reinigingsmiddel, water en een schone doek. Gebruik voor de maandelijke verzorging geen product op basis van aardolie. Volg daarbij de aanwijzingen van uw Villeroy & Boch speciaalzaak. Dit behoudt de waterafstotendheid en de glans van de hoofddeunen.

BELANGRIJK: Verwijder de hoofddeunen tijdens een intensieve desinfectie van de spa of als het gehalte aan reinigingsmiddelen zeer hoog is. Laat de afdekking na de intensieve desinfectie ten minste dertig minuten lang open staan om de hoofddeunen te beschermen tegen de dampen.

NB: Een te veelvuldig gebruik van desinfecterende middelen of een te hoog gehalte aan reinigingsmiddelen kan een verkleuring van de hoofddeunen veroorzaken. Deze schade valt niet onder de Villeroy & Boch garantie.

Zuigen van de spa

Af en toe komen er vreemde elementen terecht op de bodem van de spa – door de wind, van bomen of gebruikers. Het filtersysteem verwijdert de kleinere verontreinigingen. Vuil dat te groot of te zwaar is, moet echter worden verwijderd met behulp van een spa-stofzuiger. Als u niet over een spazuiger beschikt, neem dan contact op met uw officiële Villeroy & Boch speciaalzaak.

Perioden van gering of geen gebruik

Het is denkbaar dat er periodes zijn waarin u uw spa niet regelmatig gebruikt. Neem in dat geval het volgende in acht:

Geen gebruik gedurende twee tot zes weken

Als u de spa langer dan twee weken niet gebruikt, stel de temperatuur dan in op de laagste stand van 26°C of zet de spa in de modus "Away from Home" (niet thuis). Het verlagen van de temperatuur vermindert het stroomverbruik. Maar u moet de temperatuur wel ca. vier uur vóór gebruik hoger instellen om de spa weer tot 38°C te verwarmen.

BELANGRIJK: Reinig het water ook regelmatig in tijden waarin u de spa weinig of niet gebruikt, zoals beschreven in het

hoofdstuk "Watersamenstelling".

BELANGRIJK: Zorg er – door visuele controles – ook in tijden waarin u de spa niet gebruikt voor dat hij correct werkt en reinig het water zoals beschreven in het hoofdstuk "Watersamenstelling". Anders kunnen er aan spa en apparaten corrosie, vlekken en/of ketelsteen ontstaan. Bij temperaturen onder het vriespunt kunnen de leidingen en apparaten van een niet correct functionerende spa door ijsvorming worden beschadigd. Als de spa niet wekelijks kan worden gecontroleerd en onderhouden, kunt u overwegen om het bad klaar te maken voor de winter.

Geen gebruik gedurende langer dan zes weken

Als u van plan bent om de spa langer dan zes weken niet te gebruiken of wanneer tijdens uw afwezigheid de spa niet wekelijks kan worden onderhouden, zet hem dan in de modus "Away from Home" (niet thuis). Bij een langere afwezigheid kunt de spa ook winterklaar maken. Volg de onderstaande aanwijzingen om de spa 'winterklaar' te maken.

Winterklaar maken

WAARSCHUWING: Voordat u uw spa laat 'overwinteren' moet u een intensieve desinfectie van de spa uitvoeren, zoals beschreven in het hoofdstuk "Watersamenstelling". Zo voorkomt u de vorming van bacteriën, algen en schimmels in de leidingen waarin zich na het laten aftappen van het water voor de winter nog restwater kan bevinden.

NB: Uw spa beschikt over een vorstbeveiligingsmodus. Zodra er buitentemperaturen worden gesignaleerd die potentieel onder het vriespunt liggen, controleert het besturingssysteem de watertemperatuur. Als het water moet worden verwarmd ter bescherming tegen bevriezing, wordt uw spa in sommige gevallen ingeschakeld en verwarmt dan totdat er een bepaalde temperatuur is bereikt. In dit geval verschijnt er een melding op het hoofdbedieningspaneel, dat deze modus is geactiveerd.

Stap 1: Tap het water af.

Stap 2: Als uw spa over JetPaks beschikt, zet alle onderste ventielen open zodat het water uit elk JetPak kan wegstromen. Als de spa volledig geleegd is, sluit u de ventielen, voordat u met stap 3 begint.

Stap 3: Gebruik een natzuiger om het resterende water uit de leidingen te verwijderen, door het uiteinde van de zuigerbuis op elke ring van de onderjets in de spa te houden. Onderjets zijn alle jets die zich op of onder de hoogte van de zittingen bevinden.

Stap 4: Verwijder de afvoerdop van de pomp(en) maak alle pvc-buisaansluitingen in de motorruimte los. Plaats de afvoerdoppen pas weer terug en draai de buizen pas weer aan zodra u de spa weer wilt gebruiken.

Stap 5: Reinig de spakuip en zo nodig de JetPaks.

Stap 6: Verwijder het/de filterelement(en), reinig hem/ze en plaats hem/ze vervolgens weer terug.

Stap 7: Maak de spa-afdekking vast met behulp van de spanriemen en het vergrendelingssysteem. Leg in gebieden met zware sneeuwval een groot stuk multiplex (of iets dergelijks) bovenop de afdekking van de spa om de afdekking te ondersteunen bij het dragen van het gewicht van de sneeuw. Verwijder na elke sneeuwbuï de sneeuw van de afdekking.

WAARSCHUWING: Voorkom dat er water achterblijft tussen de aanzuigopening op de bodem en de filterbuis. Gebruik een stof/waterzuiger om het resterende water uit de buis te halen. Plaats hiervoor het uiteinde van de stofzuigerbuis over de filteropening heen. Ontkoppel bij een spa met twee pompen eerst het ene filter m.b.v. een tennisbal, en zuig vervolgens het water eruit. Of giet 2 à 4 liter antivriesmiddel (bijv. RV-antivries) in de filteropening.

NB: Gebruik een niet-giftig antivriesmiddel (zoals RV-antivries), dat niet hoeft te worden verwijderd als u het bad weer in gebruik neemt.

Ingebruikneming na de winter

Voer de procedure voor het winterklaar maken in omgekeerde volgorde uit om de spa uit de 'overwintering' te halen. Vul de spa opnieuw met water tot aan de indicatielijijn.

WAARSCHUWING: Telkens wanneer de spa opnieuw wordt gevuld, is een intensieve desinfectie van het nieuwe water vereist. Meer informatie hierover is te vinden in het hoofdstuk "Watersamenstelling".

Deur van de pompruimte verwijderen

Deur verwijderen bij Ultimate Line spa's

Stap 1: Trek de verticale sierlijsten voorzichtig maar resoluut uit de geleiders. Begin aan de onderkant van de lijst. Trek de lijst naar u toe en er vervolgens naar boven uit. Leg de sierlijsten vervolgens aan de kant.



Stap 2: Verwijder de deur: trek de onderkant van de deur er voorzichtig uit en naar u toe. Pak de onderste hoek van de deur vast en trek deze er zover uit dat u de andere hand ongeveer 10 - 13 cm daarboven aan de zijde achter de deur naar binnen kunt schuiven. Trek de deur vervolgens krachtig van de spa weg, totdat het eerste klikelement op de deur uit het kliksysteem loskomt. Trek de deur er nog iets verder uit, totdat het tweede klikelement aan de andere kant loskomt. Daarna kan de deur uit de bovenste groef worden losgemaakt en van de spa worden verwijderd.



Stap 3: Elektrische stroom uitschakelen: vergewis u ervan dat alle op de deur aangebrachte spanningvoerende apparaten van de stroom worden afgesloten voordat u de deur verwijdert.

Stap 4: Zet de deur na demontage voorzichtig tegen de spa aan.

Deur terugplaatsen bij Ultimate Line spa's

Stap 1: Aansluitingen en voeding: sluit voor het terugplaatsen van de deur alle spanningvoerende apparaten weer aan.

Stap 2: Deur: schuif de bovenste rand van de deur naar boven achter de badrand. Duw de deur voorzichtig naar beneden totdat u merkt dat de klikelementen overeenstemmen met het kliksysteem. Begin hiermee aan de ene kant, en laat het eerste klikelement vastklikken. Laat vervolgens de andere kant krachtig vastklikken totdat de hele deur weer stevig vast zit.

Stap 3: Plaats de sierlijsten weer terug door ze voorzichtig in de geleiders te duwen.

Deur verwijderen bij Design Line spa's

De spa's van de serie Design Line zijn zo gemaakt dat van buitenaf geen bevestigingselementen te zien zijn. In plaats daarvan worden de hoeken en zijpanelen van de ommanteling door middel van een innovatief kliksysteem op hun plaats gehouden. Als u onderstaande aanwijzingen opvolgt, is het onderhoud van uw spa kinderlijk eenvoudig.

Stap 1: Verwijder de hoekstukken: NB: Verwijder eerst de voorste hoekstukken, die de deur gedeeltelijk bedekken, voordat u probeert de deur zelf te verwijderen. Steek een sleufschroevendraaier van onderen achter het hoekpaneel en schuif hem licht omhoog, om als met een hefboom de onderste helft van het hoekstuk los te maken. Pak het hoekstuk vervolgens aan de onderkast vast en trek het recht naar beneden, zodat ook de bovenste klikelementen loskomen. Trek het hoekstuk langs de bovenste groef naar beneden.

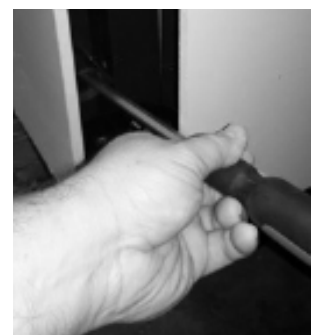
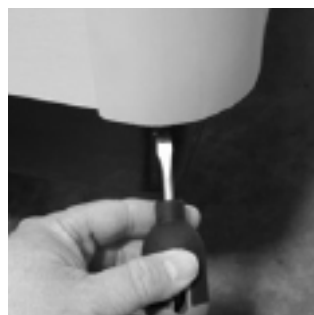

Stap 2: Verwijder de deur: Bekijk, nadat u de twee voorste hoekstukken verwijderd hebt, alle kanten van de voorste deur om vast te stellen waar zich de ingebouwde klikelementen in de ommanteling bevinden. Steek, om de deur te verwijderen, een tamelijk lange sleufschroevendraaier of een kort breekijzer midden tussen de klikelementen, om zo door een soort hefboomwerking de deur uit het eerste element te wrikken. Vervolgens pakt u de deur van onderen beet en trekt hem er voorzichtig uit, totdat ook de resterende klikelementen langs de deur een voor een los raken. Daarna kan de deur uit de bovenste groef worden losgemaakt en van de spa worden verwijderd.

Stap 3: Elektrische stroom uitschakelen: vergewis u ervan dat alle op de deur aangebrachte spanningvoerende apparaten van de stroom worden afgesloten voordat u de deur verwijdert.

Deur terugplaatsen bij Design Line spa's

Stap 1: Aansluitingen en voeding: sluit voor het terugplaatsen van de deur alle spanningvoerende apparaten weer aan.

Stap 2: Deur: schuif de bovenste rand van de deur in de bovenste groef in de ommanteling. Duw de deur voorzichtig naar beneden totdat u merkt dat de klikelementen overeenstemmen met het kliksysteem. Begin hiermee aan de ene kant, en laat het eerste klikelement vastklikken. Klik nu de andere klikelementen langs de bovenrand van de deur met kracht vast, totdat de gehele deur weer stevig bevestigd is. Controleer of de deur zich in de correcte positie bevindt door aan de onderzijde te voelen of alle klikelementen goed vast zitten.

Stap 3: Hoek: schuif de bovenste rand van het hoekstuk in de bovenste groef van de spa. Begin aan de bovenkant en druk het eerste klikelement er met kracht in. Als het hoekstuk niet in één lijn ligt met de bovenste groef en naar beneden valt, moet u het terugtrekken en weer opnieuw correct vastdrukken. Ga de hele lengte van het hoekstuk bij langs en laat alle klikelementen met kracht vastklikken, totdat de gehele hoek weer stevig bevestigd is. De hoek moet aan beide kanten vlak aansluiten bij de zijpanelen van de ommanteling.



Deur verwijderen bij Premium, Comfort Line en X-Series spa's

Stap 1: Trek de sierlijsten voorzichtig uit de geleiders. Begin aan de onderkant van de lijst. Leg de lijst aan de kant.



Stap 2: Verwijder de deur: trek de onderkant van de deur er voorzichtig uit en naar u toe. Pak de onderste hoek van de deur vast en trek deze er zover uit dat u de andere hand ongeveer 10 - 13 cm daarboven aan de zijde achter de deur naar binnen kunt schuiven. Trek de deur vervolgens krachtig van de spa weg, totdat het eerste klikelement op de deur uit het kliksysteem loskomt. Trek de deur er nog iets verder uit, totdat het tweede klikelement aan de andere kant loskomt. Daarna kan de deur uit de bovenste groef worden losgemaakt en van de spa worden verwijderd.



Stap 3: Elektrische stroom uitschakelen: vergewis u ervan dat alle op de deur aangebrachte spanningvoerende apparaten van de stroom worden afgesloten voordat u de deur verwijdert.

Stap 4: Zet de deur na demontage voorzichtig tegen de spa aan. Voer de hierboven genoemde stappen in omgekeerde volgorde uit om de deur weer terug te plaatsen.

Deur terugplaatsen bij Premium, Comfort Line en X-Series spa's

Stap 1: Aansluitingen en voeding: sluit voor het terugplaatsen van de deur alle spanningvoerende apparaten weer aan.

Stap 2: Deur: schuif de bovenste rand van de deur naar boven achter de badrand. Duw de deur voorzichtig naar beneden totdat u merkt dat de klikelementen overeenstemmen met het kliksysteem. Begin hiermee aan de ene kant, en laat het eerste klikelement vastklikken. Laat vervolgens de andere kant krachtig vastklikken totdat de hele deur weer stevig vast zit.

Stap 3: Plaats de sierlijsten weer terug door ze voorzichtig in de geleiders te duwen.

Verwijderen van de deur bij de X6R spa

Stap 1: Trek de sierlijsten voorzichtig uit de geleiders. Begin aan de onderkant van de lijst. Leg de lijst aan de kant.

Stap 2: Verwijder de deur: trek de onderkant van de deur naar voren toe. Daarna kan de deur uit de bovenste groef worden losgemaakt en van de spa worden verwijderd.

Stap 3: Elektrische stroom uitschakelen: vergewis u ervan dat alle op de deur aangebrachte spanningvoerende apparaten van de stroom worden afgesloten voordat u de deur verwijdert.



Stap 4: Zet de deur na volledige demontage voorzichtig tegen de spa aan.

Deur van de X6R spa terugplaatsen

Stap 1: Aansluitingen en voeding: sluit voor het terugplaatsen van de deur alle spanningvoerende apparaten weer aan.

Stap 2: Deur: schuif de bovenste rand van de deur achter de badrand. Plaats de deur stevig tegen de spa aan op één lijn met de zijpanelen.

Stap 3: Plaats de sierlijsten weer terug door ze voorzichtig in de geleiders te duwen.

Achtergrondinformatie

Lees het hoofdstuk “Belangrijke veiligheidsinstructies” en de daarop volgende montagehandleiding voordat u uw spa gaat installeren of in gebruik wilt nemen.

Standplaatskeuze en voorbereiding

Bij u thuis zijn er waarschijnlijk meerdere plekken waar u uw spa kunt opstellen. Gebruik de informatie in dit hoofdstuk als hulp bij het kiezen van de meest geschikte plek voor uw spa. U bent verantwoordelijk voor de standplaatskeuze en voor de voorbereidingen voor de levering van de spa. Dit zorgt ervoor dat een soepele en efficiënte levering plaatsvindt en dat u volledig kunt genieten van een optimaal functionerende spa.

UITSLUITING VAN AANSPRAKELIJKHEID
VILLEROY & BOCH IS NIET AANSPRAKELIJK VOOR BESCHADIGINGEN, VERLIES, KOSTEN OF OVERIGE SCHADE, O.A. NIET VOOR TERLOOPS ONTSTANE VERVOLG- OF CONCRETE SCHADE OF SCHADE-VERGOEDING OP GROND VAN EEN TOEGEWEZEN

SCHADELOOSSTELLING, ONDER ANDERE NIET VOOR SCHADE AAN HUIZEN EN/OF BODEMBEDEKkingEN, ENTrees EN DE DAAROP VOLGENDE OMGEVINGSMATERIALEN, UITVAL VAN DE SPA EN DE KOSTEN VOOR DE AFVALVERWERKING VAN EEN DEFECT PRODUCT, OOK AL IS VILLEROY & BOCH OP DE HOOGTE GEBRACHT VAN DE MOGELIJKHEID VAN EEN DERGELIJKE SCHADE.

Omgeving

Locatie: De richting waarin uw spa wordt geplaatst is mede bepalend voor uw badbeleving. Kies voor een standplaats die het beste uitzicht geeft. Bekijk voor de plaatsing eerst wat uw leefstijl is en waar u het beste van uw spa kunt genieten. Als u prijs stelt op veel privacy en uw spa daarom in een afgesloten ruimte wilt opstellen, houd er dan rekening mee dat spa's een hoge luchtvochtigheid veroorzaken (zie het hoofdstuk “Waarop te letten bij opstelling binnenshuis”). Als uw spa in de buitenlucht wordt opgesteld, is een omkleedruimte in de buurt van de spa voor u en uw gasten erg handig. In gebieden met strenge winters is het tevens een voordeel om te beschikken over een locatie vlakbij een ingang van het huis.

Waarop te letten bij opstelling binnenshuis: Voor de installatie binnenshuis van spa's gelden bijzondere eisen.

De omgeving rondom en onder de spa moet waterbestendig en bij voorkeur waterdicht zijn. Zij moet bestand zijn tegen spatwater uit het bad en tegen het mogelijke leeglopen van de spa.

Veiligheidsvoorzieningen als een vloersifon en/of een opvangbassin dat groot genoeg is voor de inhoud van de spa, zijn aan te bevelen. Ook kan er op de spa-afdekking condenswater ontstaan en op de grond druppelen. Zorg er daarom voor dat de vloer ook in natte toestand slipvrij is en dat hij bestendig is tegen constante blootstelling aan water en chemicaliën.

Behalve de voorzieningen voor het opvangen van water uit de spa wordt een adequate ventilatie van de ruimte aanbevolen. De luchtvochtigheid zal na de montage en bij gebruik van de spa normaliter toenemen. Er kan eventueel water in het houtwerk binnendringen en daar huiszwam, schimmelvorming en andere problemen veroorzaken. Door de hoge concentratie aan vocht en chemicaliën uit de spa kunnen vloeren, muren en plafond mettertijd waterschade oplopen.

Om vochtschade zoveel mogelijk te beperken, is het aan te bevelen om voor voldoende ventilatie (bijv. plafondventilator) te zorgen en om watervaste verf te gebruiken. Een architect kan u helpen bij de keuze voor het nemen van speciale maatregelen, zoals de installatie van een vochtigheidsregelaar of een luchtontvochtiger, om de vochtigheid in de ruimte te reguleren wanneer er van de spa gebruik wordt gemaakt.

NB: Geschikte vloerbedekkingen voor binnenshuis zijn bijv. beton, hout, slipvaste tegels of linoleum.

Waarop te letten bij opstelling buitenshuis: Bij buitenmontage van uw spa moet u het volgende in acht nemen:

1. Vermijd standplaatsen waar uw spa kan worden blootgesteld aan grote hoeveelheden water, bijvoorbeeld onder sprinklerinstallaties of dakranden zonder afvoergoten.
2. Vermijd (indien mogelijk) standplaatsen met direct en langdurig zonlicht. Door de UV-straling kan de afdekking of de ombouw van uw spa verbleken of worden beschadigd.
3. Neem alle nationale en plaatselijke voorschriften in acht m.b.t. mogelijke beperkingen t.a.v. omheiningen of kindveilige deuren om een spa.
4. Voorkom dat vuil, zand en bladeren in uw spa terechtkomen door betonpaden of stenen paden te gebruiken rond en naar uw spa, en plaats uw spa niet op een plaats waar verontreinigingen in het water terecht kunnen komen. Kijk waar zich bomen of afvoeren van dakgoten bevinden, om vast te stellen of door wind en regen verontreinigingen in uw spa terecht zouden kunnen komen.
5. Houd er rekening mee dat het uitzicht vanuit de spa en het eventuele zicht van buitenaf op het bad met de seizoenen kunnen veranderen en kies de standplaats voor uw buiten-spa zodanig dat uw badplezier niet wordt beperkt, maar juist verhoogd.

NB: Geschikte vloerbedekkingen voor buitenshuis zijn bijv. beton, steen, slipvaste platen, hout, fijne kiezel of zand.

Opstellingsplek van de spa:

Toegankelijkheid voor onderhoud: Desgewenst kunt u een ombouw van tegels, steen of hout om uw spa monteren. Als u een eigen ombouw om uw spa monteert, zorg er dan voor dat de onderhoudsmonteur nog voldoende toegang heeft. In geval van een reparatie moet de technicus in voorkomende gevallen de deur van de pompruimte of het zijpaneel verwijderen of van onderen bij de spa kunnen komen. Om deze reden is het raadzaam om speciale voorzieningen te treffen, zodat de spa ook op een later tijdstip nog kan worden verplaatst of opgetild.

Toegang tot de stroomonderbreker: Zorg er bij permanent aangesloten modellen voor dat de stroomonderbrekers in de schakelkast goed bereikbaar blijven of, bij modellen met een netsnoer, dat de stekker gemakkelijk uit het stopcontact kan worden getrokken

Elektrische veiligheidseisen: De installatie van een spa moet conform de nationale en lokale voorschriften voor elektrische installaties worden uitgevoerd door een elektromonteur. De elektrische installatie moet altijd door een elektricien worden uitgevoerd. Alle Villeroy & Boch spa's zijn gemaakt en getest conform een norm die maximale bescherming biedt tegen elektrische schokken.

Verkeerde bedrading kan er de oorzaak van zijn dat de spa niet veilig functioneert, wat kan resulteren in elektrische schokken, letsel of de dood. Verkeerde bedrading kan er ook toe leiden dat de spa niet meer goed functioneert en dat er brandgevaar ontstaat. Als u de standplaats voor uw spa uitzoekt, overleg dan met een erkend elektricien over de volgende aspecten.

Bovengrondse elektriciteitskabels: Monteer uw spa overeenkomstig de voor uw regio geldende nationale en lokale voorschriften t.a.v. elektrische installaties, met inachtneming van de vastgelegde horizontale en verticale minimumafstanden tot elke bovengrondse hoogspanningskabel.

Stroomtoevoer uitschakelen: Op basis van de nationale en lokale voorschriften t.a.v. elektrische installaties moet een uitschakelinrichting in de permanente aansluiting op de stroomvoorziening worden ingebouwd. Als de nationale en lokale regelgeving dit toestaat, mag in plaats daarvan een aardlekschakelaar aan de vaste bedrading worden aangesloten, mits deze aan alle voorschriften voldoet.

Elektrische aansluitingen, schakelaars en apparaten: Monteer uw spa overeenkomstig de voor uw regio geldende nationale en lokale voorschriften t.a.v. elektrische installaties, met inachtneming van de voorgeschreven minimumafstand tot alle contactdozen, schakelaars en apparaten.

Aarding: Overeenkomstig de voor uw regio geldende nationale en lokale voorschriften t.a.v. elektrische installaties moet de in de pompruimte van uw spa ondergebrachte schakelkast, worden bedraad met alle metalen appendages, stanggrepen, voorzieningen, panelen, leidingen of kabelkanalen die zich binnen de voorgeschreven minimale afstanden bevinden. De bedrading moet worden aangesloten op de aardstrip aan de buitenkant van de besturingskast en op alle hierboven genoemde metalen voorwerpen.

Toegang tot de pompruimte: Zorg ervoor dat de spa zo is opgesteld dat de toegang tot de pompruimte niet wordt geblokkeerd.

Neem altijd de geldende nationale en lokale wet- en regelgeving in acht.

Waterafvoer: Uw spa beschikt over een pompruimte waarin zich alle elektrische onderdelen bevinden. Binnendringend water in de pompruimte kan de elektronica beschadigen of de stroomonderbreker van de spa activeren. Als de spa wordt gemonteerd in een kuil of op een plek waarin zich water kan verzamelen, moet de eigenaar zich ervan vergewissen dat er water van de spa kan wegstromen zonder dat de spa of de apparatuur worden beschadigd. Kies bij normale gelijkvloerse montage een standplaats vanwaar het water van de spa kan wegstromen.

Gebruik van een hefmechanisme voor de afdekking: Als u een hefmechanisme gebruikt voor de afdekking, zorg dan voor 46 cm vrije ruimte achter het bad. Neem contact op met uw officiële Villeroy & Boch specialzaak voor de exacte ruimte-eisen voor het hefmechanisme.

Fundament

Algemene richtlijnen: Kies als ondergrond voor uw spa een horizontaal egaal oppervlak. Een ondergrond die kan verschuiven of verzakken, kan spanningen veroorzaken op de spakuip. De ondergrond waarop uw spa rust, moet het gewicht kunnen dragen van het bad zelf, het badwater en de mensen die er in zitten. Het maximale vulgewicht van een spa kan tot 2.700 kg bedragen, plus het gewicht van de gebruikers. (Raadpleeg het hoofdstuk “Technische gegevens” voor meer informatie over de eisen aan het draagvermogen en het maximale vulgewicht van uw spa, of neem contact op met uw officiële Villeroy & Boch speciaalzaak.)

Een lichte schuine in de ondergrond zal de functionaliteit van uw spa of de constructie niet nadelig beïnvloeden. De ondergrond mag echter geen kuilen, richels of oneffenheden vertonen. De meeste terrassen lopen vanwege de afwatering enigszins af. Het verval mag niet meer zijn dan 1 cm per 2 m. Als ondergrond zijn aan te bevelen: beton, betontegels of betonsteen, fijn grind of steengruis kleiner dan 4 cm, of een versterkt terras. Bovendien kunt u terecht bij uw officiële Villeroy & Boch speciaalzaak voor advies over kant-en-klare whirlpool fundamenteën of de aanschaf daarvan.

NB: Betonnen fundamenteën moeten minstens 10 cm dik zijn en versterkt zijn met wapeningsijzer of draadgaas. Voor de elektrische aarding moet op de wapening een aarddraad worden aangesloten (zie “Elektrische vereisten en montage-instructies”).

WAARSCHUWING: Om ernstige schade aan uw spa te voorkomen, is het belangrijk dat het fundament van de spa op een vlakke, stabiele en egale ondergrond staat. Villeroy & Boch raadt met klem aan om advies in te winnen bij een gekwalificeerde en erkende aannemer, voordat de ondergrond van de spa wordt aangelegd. Als u ondersteuning nodig hebt, is uw officiële Villeroy & Boch speciaalzaak u graag van dienst.

WAARSCHUWING: Omdat de ondergrond permanent de gehele spa moet dragen, mag deze nooit waterpas worden gemaakt met wiggen. Als het nodig is om uw spa waterpas te maken, zorg er dan voor dat het hele bad volledig wordt ondersteund, zowel in het midden als aan de rand. Bij het waterpas maken van uw spa mogen er onder het bad geen holle ruimten ontstaan. Neem contact op met uw officiële Villeroy & Boch speciaalzaak voordat u het bad waterpas maakt. Bij beschadiging van de spa door een onjuiste installatie, verkeerde plaatsing, een ongeschikte ondergrond of door het niet correct waterpas maken, vervalt de garantie van de spa.

Verhoogde standplaats: Zorg ervoor dat uw terras of verhoogde ondergrond het gewicht van de maximaal gevulde spa inclusief het gewicht van alle gebruikers in de spa kan dragen. Hiervoor moet u het draagvermogen van uw terras kennen en er zeker van zijn dat dit hoger is dan het maximale vulgewicht van uw spa plus het totaalgewicht van de spa gebruikers, anders bestaat er gevaar voor ernstig lichamelijk letsel of kan schade aan de constructie ontstaan.

Voor informatie over de eisen aan het draagvermogen en het maximale vulgewicht van uw spa, neem contact op met uw officiële Villeroy & Boch speciaalzaak.

Betenvloer



Betontegels



Grind of steenslag

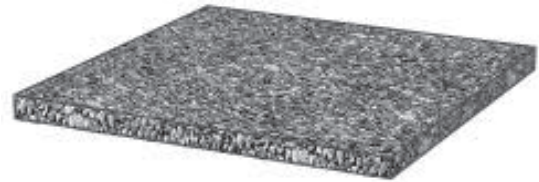

LET OP! Laat u door een vakkundig bouwkundig ingenieur of aannemer adviseren voordat u de spa op een verhoogde ondergrond of terras opstelt.

Design van de spa

Keuze van de vloer: Kies niet alleen een hard oppervlak dat aan de aanbevolen veiligheids- en onderhoudscriteria voldoet, maar houd bij uw keuze ook rekening met de structuur en de kleur van het materiaal, om zo bij te dragen aan de esthetische vormgeving van de omgeving van uw spa. Pas nadat u een zorgvuldige afweging van alle vormgevingsmogelijkheden hebt gemaakt, kunt u kiezen of u de kleur en de structuur van de vloerbedekkingen aan die van uw spa wilt aanpassen of daarmee juist een contrast tot stand wilt brengen. Het kan de moeite waard zijn om hiervoor een landschapsarchitect in de arm te nemen.

Omgeving: Een weloverwogen inrichting van de omgeving van uw spa maakt niet alleen de overgang van de vloeren naar de omringende natuurlijke omgeving zachter, maar verlevendigt en veraangenaamt de ambiance van uw spa. Als uw budget het toelaat, kunt u overwegen een landschapsarchitect voor advies te raadplegen.

Toebehoren voor de spa: Afgezien van de keuze van de geschikte vloerbedekking en de omgeving geeft het passende spa-toebehoren de finishing touch aan uw spa. Trapjes, zitbanken, handdoekhouders, plantenbakken of een stookplaats in de buitenlucht zijn slechts enkele voorbeelden van een mogelijke inrichting van uw spa.

Aandachtspunten voor aflevering

Met het oog op een probleemloze levering van uw spa moet u waarborgen dat de toegangsweg duidelijk herkenbaar en vrij van obstakels is.

Soms is een hijskraan nodig om de spa naar de gewenste plaats van bestemming te takelen. De kraanbestuurder tilt uw spa over muren, gebouwen of andere obstakels heen en zet hem zo dicht mogelijk bij de opstellingsplaats neer.

Afhankelijk van de toegankelijkheid van de standplaats kan uw spa horizontaal of verticaal worden geleverd. Om de voorbereidingen voor de levering te vergemakkelijken, vindt u hieronder een overzicht van de afmetingen van uw spa in horizontale en verticale positie.

WAARSCHUWING: Een niet met water gevulde spa mag niet worden blootgesteld aan direct zonlicht, omdat de kuip daardoor beschadigd kan raken. Zodra de spa is uitgepakt, moet hij direct met water worden gevuld of worden afgedekt met een afdekking of met verpakkingsmateriaal om blootstelling aan direct zonlicht te voorkomen.

WAARSCHUWING: Let op elektriciteitsdraden.

Tabel met spa-afmetingen

Model	Breedte	Lengte	Hoogte
M9T	2,39 m	2,80 m	0,97 m
M8D	2,39 m	2,39 m	0,97 m
M7	2,31 m	2,31 m	0,94 m
A9L	2,39 m	2,80 m	0,97 m
A8, A8L, A8D, R8, R8L, X8	2,39 m	2,39 m	0,97 m
A7, A7L, R7, R7L, X7, X7	2,24 m	2,24 m	0,91 m
A6, A6L, R6, R6L, X6L	2,24 m	2,03 m	0,86 m
A5L, R5L, X5L	1,73 m	2,13 m	0,79 m
X6R	2,01 m	2,01 m	0,91 m
Just Silence	2,24 m	2,13 m	0,86 m
Just Silence Compact	2,13 m	1,73 m	0,79 m

Hoekradius van de modellen uit de series Premium en Comfort Line en X-Series: 394 mm

Hoekradius van de modellen uit de series Ultimate en Design Line: 63,5 mm

Obstakels zoals overhangende takken, luifels, uitstekende gasmeters, watermeters en elektriciteitskasten kunnen de toegang bemoeilijken.

LET OP! Let op elektriciteitsdraden.

mogelijkerwijs een andere manier vinden om het spabad te vervoeren.

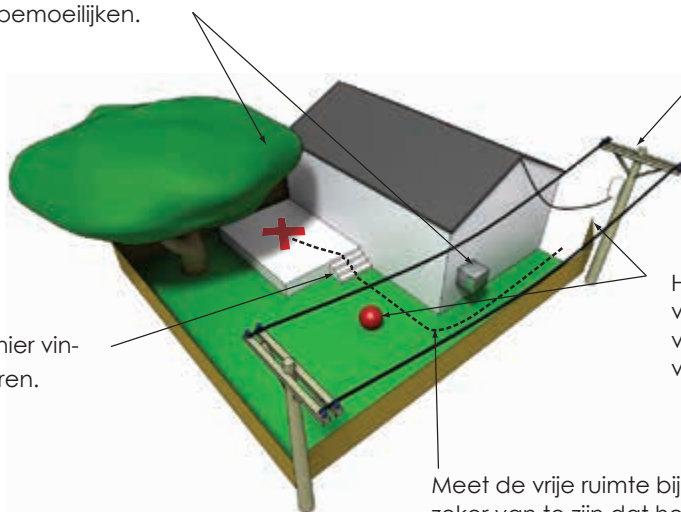

Het is wellicht nodig om het hek, een deel van een omheining of andere zaken te verwijderen om het spabad naar de plaats van bestemming te kunnen brengen.

Meet de vrije ruimte bij hoeken van 90 graden om er zeker van te zijn dat het spabad erdoor kan.

Elektrische vereisten en montage-instructies

BELANGRIJK: Geef een kopie van deze instructies aan uw elektricien. De installatie van een spa moet altijd voldoen aan de nationale en lokale plaatselijke voorschriften voor elektrische bedrading. De elektrische installatie moet altijd door een elektricien worden uitgevoerd. Alle Villeroy & Boch spa's zijn gemaakt en getest conform een norm die maximale bescherming biedt tegen elektrische schokken. Verkeerde bedrading kan er de oorzaak van zijn dat de spa niet veilig functioneert, wat kan resulteren in elektrische schokken, letsel of de dood. Verkeerde bedrading kan er ook toe leiden dat de spa niet meer goed functioneert en dat er brandgevaar ontstaat.

Boorgat voor kabeldoorvoer:

Alle afmetingen op de bodem van de onderkant.

Voor een kabelgoot van 25 mm diameter boor een gat van 35 mm,

voor een kabelgoot van 20 mm diameter boor een gat van 30 mm.

Midden boorgat 25 mm van de vloer.

Belangrijke technische informatie

Aangegeven spanning: de aanduiding 230V~ heeft betrekking op een spanning tussen 220 en 240V.

Kabelaansluiting: Het apparaat moet rechtstreeks en permanent op de stroomvoorziening zijn aangesloten.

Schakelschema: Houd naast de onderstaande instructies rekening met het bijbehorende 230V~/50Hz schakelschema.

Afmeting en type van de aansluitkabel: De afmeting van de vereiste aansluitkabel naar de stroomvoorziening van uw spa hangt af van de noodzakelijke kabellengte en mag uitsluitend door een elektricien worden bepaald. De installatie moet voldoen aan de nationale en lokale voorschriften voor elektrische installaties. **Om een adequate aansluiting te garanderen, mogen van hoofdschakelaar tot spa uitsluitend koperen kabels worden gebruikt. Voor de verbinding van de hoofdschakelaar of de aardlekschakelaar naar de spa mag geen aluminiumkabel worden gebruikt.**

Opstellingsplek van de spa:

Bovengrondse elektriciteitskabels: Monteer uw spa overeenkomstig de voor uw regio geldende nationale en lokale voorschriften t.a.v. elektrische installaties, met inachtneming van de vastgelegde horizontale en verticale minimumafstanden tot elke bovengrondse hoogspanningskabel.

Stroomtoevoer uitschakelen: Op basis van de nationale en lokale voorschriften t.a.v. elektrische installaties moet een uitschakelinrichting in de permanente aansluiting op de stroomvoorziening worden ingebouwd. Als de nationale en lokale regelgeving dit toestaat, mag in plaats daarvan een aardlekschakelaar aan de vaste bedrading worden aangesloten, mits deze aan alle voorschriften voldoet.

Elektrische aansluitingen, schakelaars en apparaten:

Monteer uw spa overeenkomstig de voor uw regio geldende nationale en lokale voorschriften t.a.v. elektrische installaties, met inachtneming van de voorgeschreven minimumafstand tot alle contactdozen, schakelaars en apparaten.

Aarding: Overeenkomstig de voor uw regio geldende nationale en lokale voorschriften t.a.v. elektrische installaties moet de in de pompruimte van uw spa ondergebrachte schakelkast, worden bedraad met alle metalen appendages, stanggrepen, voorzieningen, panelen, leidingen of kabelkanalen die zich binnen de voorgeschreven minimale afstanden bevinden. De bedrading moet worden aangesloten op de aardstrip aan de buitenkant van de besturingskast en op alle hierboven genoemde metalen voorwerpen.

Toegang tot de pompruimte: Zorg ervoor dat de spa zo is opgesteld dat de toegang tot de pompruimte niet wordt geblokkeerd.

Eigen stroomonderbreker: De stroomaansluiting van uw spa moet beschikken over een geschikte stroomschakelaar of stroomonderbreker. De stroomonderbreker die de spa van stroom voorziet, mag niet op andere elektrische aansluitingen, maar uitsluitend op de spa zijn aangesloten.

Kabelgeleiding: elke Villeroy & Boch spa beschikt over drie kabelgoten in de bodem, die naar de besturing van de spa leiden. De toegangspunten van deze kabelgoten zijn gemarkeerd door een sticker.

12 V maximaal op spanningvoerende delen:

Spanningvoerende delen die toegankelijk zijn voor de gebruiker mogen niet meer dan 12V voeren.

230V~/50Hz 32A conversiemogelijkheden: Als er geen 32A-aansluiting voorhanden is, kan uw officiële Villeroy & Boch speciaalzaak of een elektricien de spa heel eenvoudig ombouwen naar een enkelvoudige of dubbele aansluiting van 16A. De instructies voor de omschakeling op de volgende instellingen bevinden zich aan de binnenzijde van de schakelkast van uw spa.

230 V~/50 Hz 16 A enkelvoudige aansluiting: Houd er a.u.b. rekening mee dat spa's met een eenvoudige 16A-aansluiting alleen water kunnen verwarmen als de pomp op lage snelheid draait. In de meeste klimaatzones en ook bij installaties binnenshuis is de hierdoor beperkte verwarmingscapaciteit ruim voldoende.

230 V~/50 Hz 16 A dubbele aansluiting: De werking van de spa is gelijk aan de enkelvoudige aansluiting van 32A, behalve dat de aansluiting wordt verdeeld over twee verschillende 16A aansluitingen.

400V~3N 16A x 3, 50Hz-aansluiting: De werking van de spa is gelijk aan de enkelvoudige aansluiting van 32A, behalve dat de aansluiting is verdeeld over drie aparte 230V~-aansluitingen met één gemeenschappelijke nuldraad.

Nieuwe en opnieuw gebruikte installaties:

Deze instructies gelden zowel voor nieuwe installaties als voor installaties die bijvoorbeeld na een verhuizing of verplaatsing naar een nieuwe standplaats opnieuw in gebruik worden genomen.

120V~/60Hz apparaten

230V~/50 Hz apparaten

230V~/50Hz- spa's beschikken over 230V~/50 Hz-pompen

230V~/60Hz apparaten

Met deze 230V~/50Hz armatuur werkt de spa uitsluitend op een stroomvoorziening van 230V~/50Hz.

Spa's die permanent zijn aangesloten op 230V~/50Hz, 32A, moeten worden aangesloten op een met een foutstroomveiligheidsschakelaar beveiligde, enkelvoudige aansluiting van 230V~/50Hz 32A, een enkelvoudige aansluiting van 16A of een exclusief op de spa aangesloten krachtstroomvoorziening van 16A - 16A X2, 400V~, 3N, 50Hz, 16Ax3. Zorg ervoor dat deze stroomkring uitsluitend is aangesloten op de spa (en niet ook nog op andere elektrische apparaten), daar uw spa anders niet goed werkt. Zie voor concrete ombouw instructies het aansluitschema in de schakelkast (in de pompruimte van de spa). De installatie moet voldoen aan de nationale en lokale voorschriften voor elektrische installaties.

Elektrische aansluiting van de spa

BELANGRIJK: De installatie moet voldoen aan de nationale en lokale voorschriften voor elektrische installaties en worden uitgevoerd door een elektricien.

Stap 1: Kies een van de drie beschikbare toegangspunten naar de kabelkanalen (geel-zwarte sticker).

Stap 2: Stel de doorsnee van het kabelgoot vast en boor een gat met de juiste afmeting (21 mm kabelgoot dan boorgat van 30 mm, 27 mm kabelgoot dan boorgat van 35 mm) Het +-teken dient voor de centrering van het boorgat. De gatenzaag moet door twee lagen plastic heen boren. Tussen de twee lagen bevindt zich een holle ruimte van ongeveer 25 mm.

Stap 3: Duw de kabel door het boorgat tot in de pompruimte.

Stap 4: Verwijder de afdekking van de schakelkast.

Stap 5: Sluit de kabelgeleiding met een waterdicht verbindingstuk aan op de schakelkast.

Stap 6: Leid de nodige kabels door de kabelgeleiding naar de schakelkast.

Stap 7: Sluit de elektrische bedrading aan op het aansluitblok in de schakelkast.

Stap 8: Plaats de afdekking van de schakelkast en de deur van de pompruimte weer terug. Hiermee is de elektrische aansluiting voltooid.

ATTENTIE: Om te voldoen aan de geldende elektrische voorschriften en ter bescherming tegen schadelijke dieren moeten boorgaten in het onderste deel van uw Villeroy & Boch spa worden voorzien van een geschikt verbindingstuk.

Kabelgeleidingen

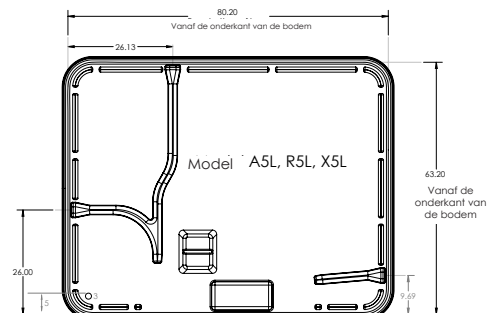
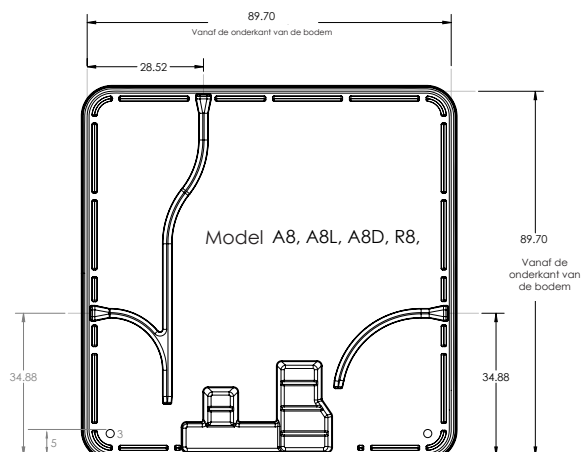
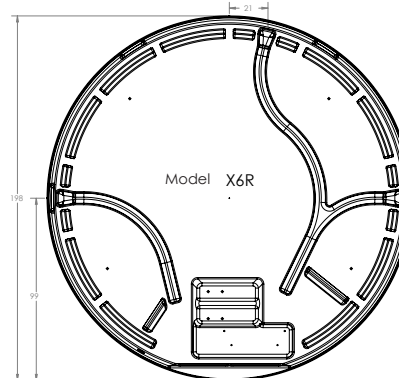
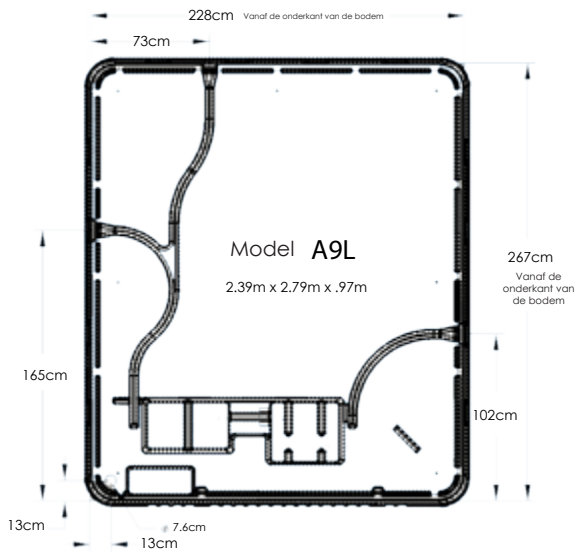
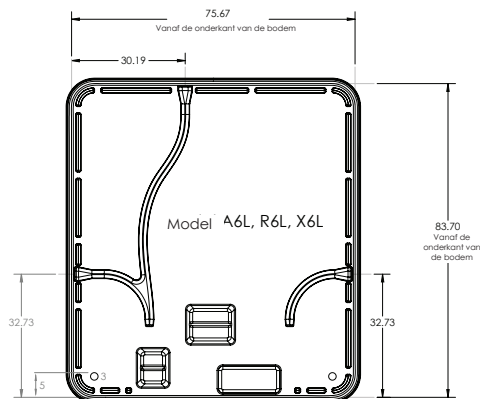
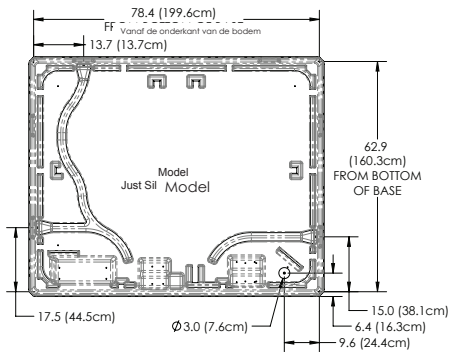
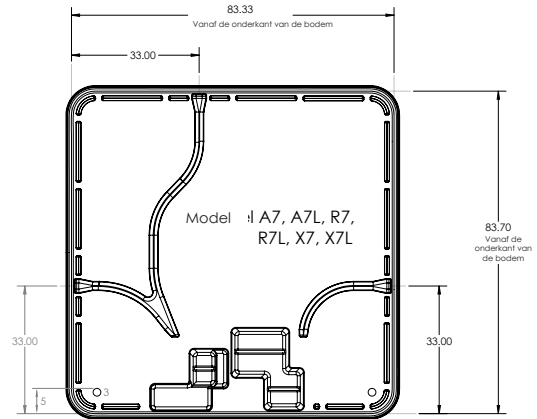
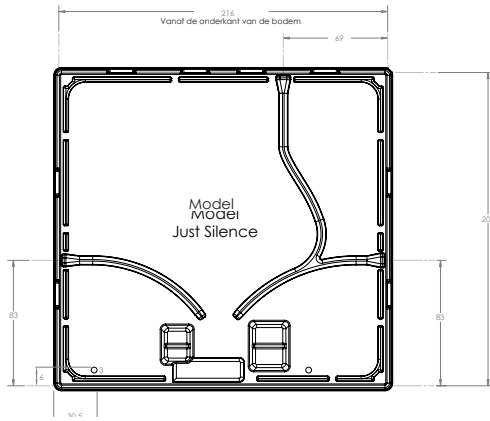

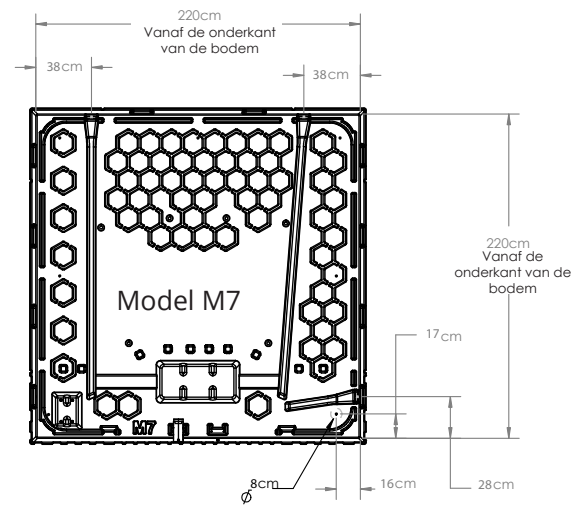
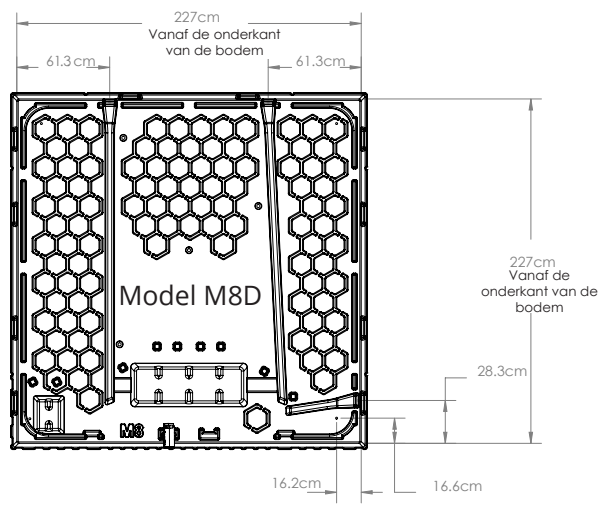
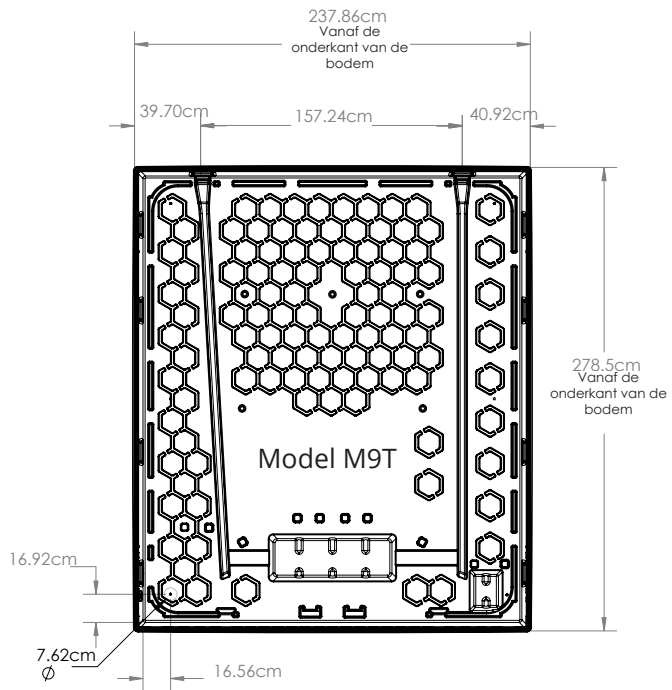

Opbouw en schakelschema Ultimate Line voor de Gecko Yt9 50Hz

BELANGRIJK: Elektrische aansluitingen en overbruggingen voor een-, twee- en driefasenaansluitingen vindt u op pagina 53.

Voor de aansluiting van de 6 mm-klemmen moeten de hoogspanningsaccessoires bij alle soorten aansluiting (ook aarde) met een rechte, niet-geïsoleerde snelaansluitingen zijn uitgerust. Op de klemmen van de geleideplaat van het in.yet-model mogen alleen 230 V-accessoires worden aangesloten. In onderstaande tabellen ziet u welke aansluitingen de correcte zijn. Houd de nominale stroom in de gaten en controleer of alle bussen correct en volledig op de aansluitklemmen van de bedradingsplaat moeten worden gezet.

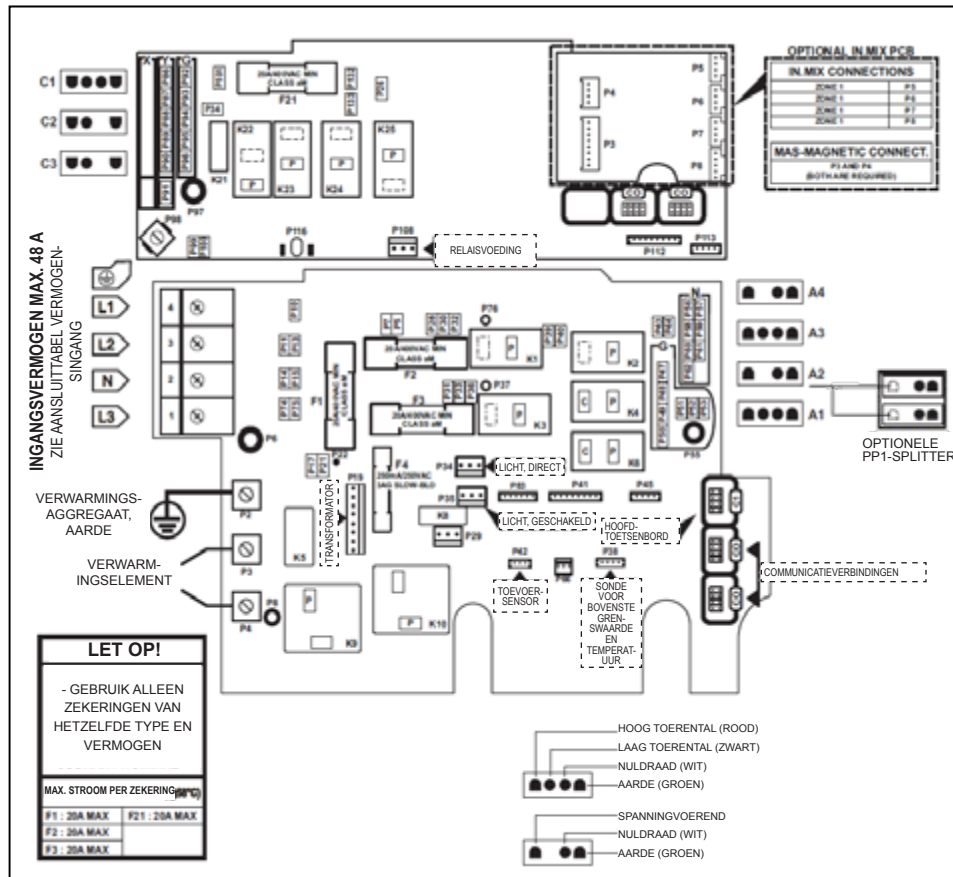

Pomp 1 (A1)		Pomp 2 (A3)		Pomp 3 (C1)		Circulatiepomp / O3 (A2)	
Spanning	230 V	Spanning	230 V	Spanning	230 V	Spanning	230 V
Groen/aarde	G	Groen/aarde	G	Groen/aarde	G	Groen/aarde	G
Zwart/stroomvoerend	K6	Zwart/stroomvoerend	K2	Zwart/stroomvoerend	K22	Zwart/stroomvoerend	K3
Rood/hog toerental	K1	Rood/hog toerental	K4	Rood/hog toerental	K23	Wit/nuldraad	L2
Wit/nuldraad	L2	Wit/nuldraad	L2	Wit/nuldraad	L2		
Watervalpomp (C2)		Buitenverlichting (C3)		Directe output (A4)			
Spanning	230 V	Spanning	230 V	Licht (12 V AC, 1A max.)			
Groen/aarde	G	Groen/aarde	G	Groen/aarde	G		
Zwart/stroomvoerend	P36	Zwart/stroomvoerend	K24	Zwart/stroomvoerend	P28, P30, P32		
Wit/nuldraad	L2	Wit/nuldraad	L2	Wit/nuldraad	L2		

NB: De modellen M9T en M8D werken met verschillende elektrische configuraties. Bij bepaalde configuraties is onder bepaalde omstandigheden slechts een beperkt aantal functies mogelijk. Om alle functies te kunnen gebruiken is een configuratie met een driefasen 3x 16A-schakeling, een tweefasen 2x 20 A-schakeling of een eenfase 40 A-schakeling nodig. Bij andere configuraties kunnen niet alle spafuncties worden gebruikt (er is bijvoorbeeld sprake van een lager verwarmings- en waterstroomvermogen).

Opbouw en schakelschema Premium en Design Line (Gecko Yt7 50Hz)

BELANGRIJK: Elektrische aansluitingen en overbruggingen voor een-, twee- en driefasenaansluitingen vindt u op pagina 53.

Voor de aansluiting van de 6 mm-klemmen moeten de hoogspanningsaccessoires bij alle soorten aansluiting (ook aarde) met een rechte, niet-geïsoleerde snelaansluitingen zijn uitgerust. Op de klemmen van de geleideplaat van het in.yet-model mogen alleen 230 V-accessoires worden aangesloten. In onderstaande tabellen ziet u welke aansluitingen de correcte zijn. Houd de nominale stroom in de gaten en controleer of alle bussen correct en volledig op de aansluitklemmen van de bedradingsplaat moeten worden gezet.

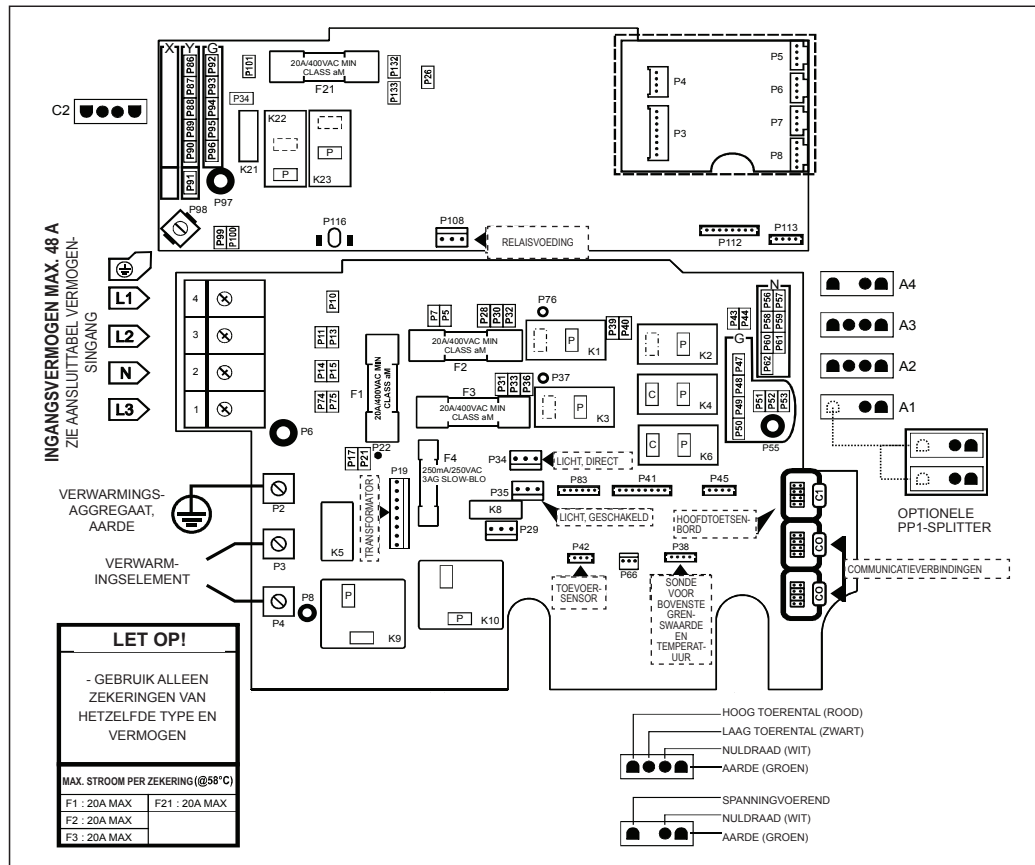

Pomp 1 (A3)		Pomp 2		Circulatiepomp (A2)		Ozonator (A1)	
Spanning	230 V	Spanning	230 V	Spanning	230 V	Spanning	230 V
Groen/aarde	G	Groen/aarde	G	Groen/aarde	G	Groen/aarde	G
Zwart/stroomvoerend	K2	Zwart/stroomvoerend	K23	Rood/kabel	K6	Zwart/stroomvoerend	K4
Rood/hoog toerental	K1	Rood/hoog toerental	K22	Wit/nuldraad	N	Wit/nuldraad	N
Wit/nuldraad	N	Wit/nuldraad	N				
Direct (A4)		Licht (C2)		Licht (12 V AC, 1A max.)			
Spanning	230 V	Spanning	230 V	Altijd aan	P34		
Groen/aarde	G	Groen/aarde	G	Relais	P35		
Zwart/stroomvoerend	K26	Rood/kabel	K22				
Wit/nuldraad	N	Wit/nuldraad	N				

AANWIJZING:

Het A9L-model kan in verschillende elektrische configuratie worden gebruikt. Bij bepaalde configuraties is onder bepaalde omstandigheden slechts een beperkt aantal functies mogelijk.

Om alle functies te kunnen gebruiken is een configuratie met een driefasen 3x 16A-schakeling, een tweefasen 2x 20 A-schakeling of een eenfase 40 A-schakeling nodig.

Bij andere configuraties kunnen niet alle spafuncties worden gebruikt (er is bijvoorbeeld sprake van een lager verwarmings- en waterstroomvermogen).

Opbouw en schakelschema Comfort Line en X-Series voor de Gecko Yt6 50Hz

BELANGRIJK: Elektrische aansluitingen en overbruggingen voor een-, twee- en driefasenaansluitingen vindt u op pagina 53.

Voor de aansluiting van de 6 mm-klemmen moeten de hoogspanningsaccessoires bij alle soorten aansluiting (ook aarde) met een rechte, niet-geïsoleerde snelaansluitingen zijn uitgerust. Op de klemmen van de geleideplaat van het in.yet-model mogen alleen 230 V-accessoires worden aangesloten. In onderstaande tabellen ziet u welke aansluitingen de correcte zijn. Houd de nominale stroom in de gaten en controleer of alle bussen correct en volledig op de aansluitklemmen van de bedradingsplaat moeten worden gezet.

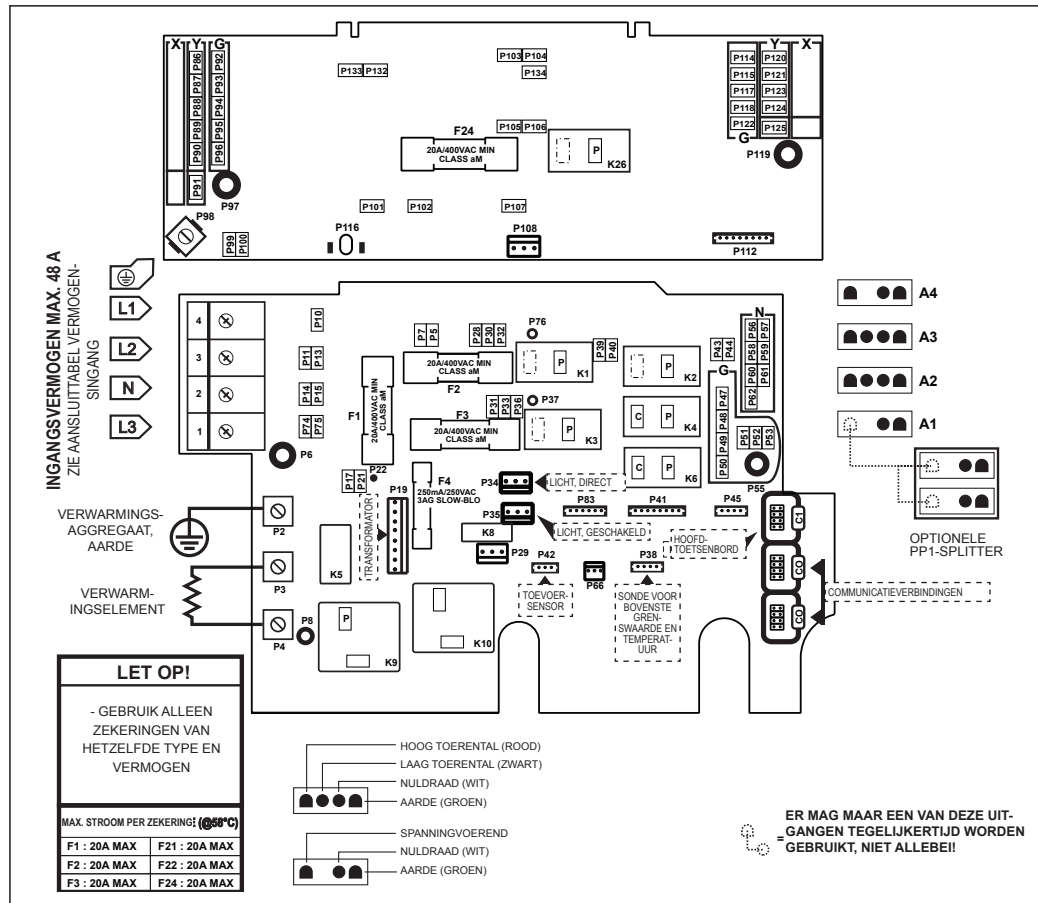

Pomp 1 (A2)		Pomp 2 (A3)		Circulatiepomp (A1)		Ozonator (A4)	
Spanning	230 V	Spanning	230 V	Spanning	230 V	Spanning	230 V
Groen/aarde	G	Groen/aarde	G	Groen/aarde	G	Groen/aarde	G
Zwart/stroomvoerend	K6	Zwart/stroomvoerend	K2	Zwart/stroomvoerend	K4	Zwart/stroomvoerend	K26
Rood/hoog toerental	K3	Rood/hoog toerental	K1	Wit/nuldraad	N	Wit/nuldraad	N
Wit/nuldraad	N	Wit/nuldraad	N				
Licht							
Licht (12 V AC, 1A max.)							
Altijd aan	P34						
Relais	P35						

AARDLEKSCHAKELAAR-SCHAKELSCHEMA'S

Elektrische aansluiting: Europees model in.yt

Verdere informatie: zie schakelschema op verpakkingsdeksel.

⚠ LET OP:

in-yt-ce-modellen moeten altijd op een circuit worden aangesloten dat met een aardlekschakelaar (RCD) met een meetfoutstroom van niet meer dan 30 mA is uitgerust. Schakelkast, aardlekschakelaar en aansluitingenblok moeten per se correct worden aangesloten! Volg de plaatselijk geldende voorschriften voor elektrische installaties.

Er mogen alleen koperen kabels, geen aluminium kabels worden gebruikt.

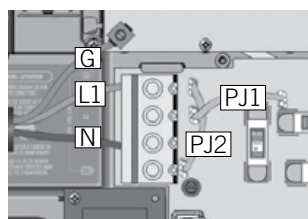

Eénfase

Sluit de PJ1 tussen P7 en P13 aan.

Sluit de PJ2 tussen P10 en P74 aan.

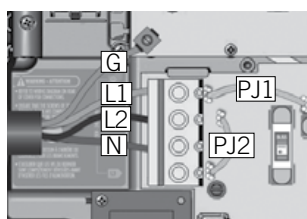

Tweefasen

Sluit de PJ1 tussen P7 en P10 aan.

Sluit de PJ2 tussen P13 en P74 aan.

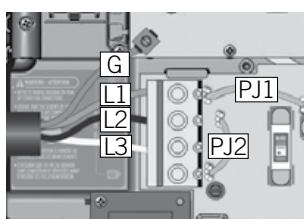

Driefasen
Delta (geen neutraal)

Sluit de PJ1 tussen P7 en P10 aan.

Sluit de PJ2 tussen P13 en P74 aan.

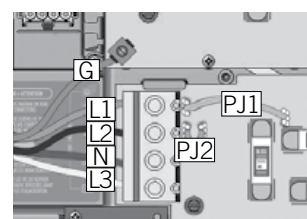

Driefasen met neutraal

Sluit de PJ1 tussen P7 en P10 aan.

Sluit de PJ2 tussen P11 en P13 aan.

Voer de kabel aan de hand van de kleurcode op de sticker in de betreffende bus op het ingangsklemmenblok. Haal de klembouten met een platte schroevendraaier aan.

Controleer of de kabels stevig zijn vastgezet. Duw ze vervolgens in de kast en plaats het deksel terug. Trek de bouten niet te vast aan (max. aanhaalmoment 0,9 Nm).

Sluit de aardlekschakelaar aan op de aarde-aansluiting aan de voorkant van het spa-systeem aan (voor het aansluiten van de aardegeleider voor de spa moet een geaarde elektrodengeleider worden gebruikt).

⚠ Belangrijke aanwijzing voor de installateurs/dealer voor het instellen van het correcte vermogen

NB: Bij de inbedrijfstelling wordt de installateur gevraagd de elektrische configuratie in te voeren. Hier selecteert de installateur de Low level-configuratie. De fase en stroomsterkte worden nu automatisch ingesteld. De installateur moet de standaardinstellingen bevestigen, zodat ze overeenkomen met de daadwerkelijke fase-instelling en stroomsterkte ter plaatse. In zeldzame gevallen moeten de instellingen voor fase- en stroomsterkte worden gewijzigd, zodat ze overeenkomen met het aanwezige vermogen op de locatie. Volg de aanwijzingen voor de elektrische configuratie die onder de beschrijving van het besturingssysteem van uw spa staat beschreven.

AANWIJZING: De modellen M9T, M8D en A9L werken met verschillende elektrische configuraties. Bij bepaalde configuraties is onder bepaalde omstandigheden slechts een beperkt aantal functies mogelijk. Om alle functies te kunnen gebruiken is een configuratie met een driefasen 3x 16A-schakeling, een tweefasen 2x 20 A-schakeling of een eenfase 40 A-schakeling nodig. Bij andere configuraties kunnen niet alle spafuncties worden gebruikt (er is bijvoorbeeld sprake van een lager verwarmings- en waterstroomvermogen).

DIAGNOSE- EN FOUTMELDINGEN

Code	Melding
HL	Schakelcircuit voor bovenste grenswaarde is geactiveerd!
FLO - L01 FLO - L02 FLO	Doorstromingsprobleem - filter, pomp, vergrendeling, luchtbellen in watersysteem en waterpeil controleren.
NO FLO	Permanent geen doorstroming - filter, pomp, vergrendeling, luchtbellen in watersysteem en waterpeil controleren.
HR	Er is een hardwarefout vastgesteld (relais schakelt niet door).
OH	Spatemperatuur is te hoog.
Pr	Temperatuursonde of detectieschakeling defect.
AOH	Verhoogde binnentemperatuur
FLC	Drukschakelaar gesloten.
SP in	Probleem met ingangsspanning
RH NC	Communicatiefout tussen in.xm2 en in.therm
RH ID	in.xm2 en in.therm incompatibel
SC ER	Fout in leermodus vastgesteld.
F1	in.xm2 zekering 1 is defect.
F2	in.xm2 zekering 2 is defect.
F3	in.xm2 zekering 3 is defect.
ER1	SwimSpa Konfig. : Slave-eenheid ontbreekt.
Hr	Er is een hardwarefout vastgesteld (thermische zekering).
UPL	Spasysteem heeft geen geldige software. Plaats een geldige in.stick om het spasysteem opnieuw te programmeren.
CFLO	Geen doorstroming
HIBr	Vul vers water bij.
LoBr	Giet BromiCharge in het spawater.
NoBr	Giet BromiCharge in het spawater.
Comm	Controleer de kabelansluitingen.
Supp	Sluit de kabel op een 240 V-bron aan.

PROBLEEMOPLOSSING

Het bedieningspaneel laat een foutmelding zien:

Oorzaak: er is een fout opgetreden.

Oplossing: zie hoofdstuk "Diagnosemeldingen" voor bepaalde fouten.

Bedieningspaneel en spa-apparaten werken niet:

Oorzaak nr. 1: de spa wordt niet van stroom voorzien.

Oplossing: schakel de aardlekschakelaar in of schakel hem uit en weer in. Als het probleem daarmee niet verholpen is, laat dan de elektrische aansluitingen door een elektricien controleren.

Oorzaak nr. 2: de 20A- of 30A-zekering (afhankelijk van het systeem) is eruit gesprongen.

Oplossing: raadpleeg de leverancier van uw Villeroy & Boch spa.

De aardlekschakelaar (FI-veiligheidsschakelaar) wordt herhaaldelijk uitgeschakeld:

Oorzaak nr. 1: ondeskundige aansluiting of defecte aardlekschakelaar.

Oplossing: raadpleeg een elektricien.

Oorzaak nr. 2: er is een onderdeel van de spa defect.

Oplossing: raadpleeg de leverancier van uw Villeroy & Boch spa.

Tijdens gebruik slaat de spa-pomp af:

Oorzaak nr. 1: de automatische tijdstelling heeft de cyclus van 30 of 60 minuten voltooid.

Oplossing: schakel de pomp in.

Oorzaak nr. 2: de pomp is oververhit, omdat de ventilatieopeningen bij de deur van de pompruimte zijn geblokkeerd.

Oplossing: maak de ventilatieopeningen vrij.

Oorzaak nr. 3: de motor van de pomp is defect

Oplossing: raadpleeg de leverancier van uw Villeroy & Boch spa.

Het water in de spa wordt niet verwarmd:

Oorzaak nr. 1: De thermostaat is lager gezet of de spa staat in de modus "Away from Home" (niet thuis).

Oplossing: zet de thermostaat op de gewenste temperatuur of stel een andere modus in.

Oorzaak nr. 2: de oververhittingssensor is geactiveerd.

Oplossing: Druk voor een herstart op een willekeurige toets.

Oorzaak nr. 3: het verwarmingssysteem is defect.

Oplossing: raadpleeg de leverancier van uw Villeroy & Boch spa.

De spa-verlichting werkt niet:

Oorzaak nr. 1: het (de) lampje(s) is/zijn doorgebrand.

Oplossing: vervang het lampje. raadpleeg de leverancier van uw Villeroy & Boch spa.

Oorzaak nr. 2: het verlichtingssysteem is defect.

Oplossing: raadpleeg de leverancier van uw Villeroy & Boch spa.

De jets gaan telkens aan en uit:

Oorzaak: het waterpeil is te laag of de filters zijn vuil.

Oplossing: vul water bij tot aan de indicatielijn op de afdekking van de filterinstallatie. Reinig de filters.

De spa-pomp gaat niet aan, veroorzaakt een brandlucht terwijl hij loopt of maakt overmatig geluid:

Oorzaak: de motor van de pomp is defect als gevolg van gebruik bij te hoge buitentemperatuur of gedurende te lange tijd achtereen.

Oplossing: raadpleeg de leverancier van uw Villeroy & Boch spa.

De jets zijn minder krachtig dan normaal of werken helemaal niet, terwijl de pomp loopt:

Oorzaak nr. 1: jet(s) is/zijn gedeeltelijk of helemaal afgesloten of de JetPak-ventielen zijn gesloten.

Oplossing: open de jet(s) resp. JetPak ventiel(en).

Oorzaak nr. 2: het filterelement is vervuild.

Oplossing: zie hoofdstuk "Filter reinigen".

Oorzaak nr. 3: er zit lucht in de spa-apparatuur of in de leidingen.

Oplossing: draai de klem op de ontluichtingsleiding los en verwijder de luchtleidingen van de pomp totdat alle lucht naar buiten is ontsnapt en u ziet dat er water stroomt. Sluit dan alles weer aan.

Oorzaak nr. 4: de afzuiginstallatie(s) is/zijn geblokkeerd.

Oplossing: verwijder alle verontreinigingen die de afzuiginstallatie(s) kunnen blokkeren.

GARANTIEVOORWAARDEN VOOR VILLEROY & BOCH SPA'S

Op alle spa's uit de series Ultimate Line, Premium Line, Comfort Line en Design Line en X-Series, die zijn geproduceerd vanaf 15 februari 2013, biedt Villeroy & Boch voor modellen vanaf 2013 die in Europa voor particulier gebruik worden geïnstalleerd, aan de eindverbruiker ('eigenaar') de volgende garantie.

De Villeroy & Boch garantieperiode bedraagt:

- 4 jaar op de series Ultimate Line, Premium Line en Design Line
- 3 jaar op de serie Comfort Line
- 2 jaar op de X-Series.

De garantie geldt voor de technische onderdelen, de ombouw, het JetPak-therapiesysteem, de EnduraFrame constructie, het kuipoppervlak en de kuipconstructie. Deze garantie omvat in het bijzonder de pomp(en), het verwarmingselement, de besturingseenheid (inclusief zekeringen), SnapCaps™, FilterCap™, de overige mechanische onderdelen van Villeroy & Boch en lekkage van onderdelen of leidingen en aansluitingen onder de spakuip.

Villeroy & Boch garandeert dat de elektrische en mechanische onderdelen en de bijbehorende leidingen en aansluitingen vanaf de aankoopdatum gedurende de in bovenstaande lijst genoemde tijdsduur in het geheel geen materiaal- of afwerkingsfouten zullen vertonen. Defecte onderdelen die de klant eenvoudig van de spa kan demonteren en weer kan monteren, en waarvoor dus geen speciaal gereedschap of vakkennis vereist zijn en die geen risico vormen voor

de persoonlijke veiligheid (zogenoeten 'eenvoudig verwisselbare onderdelen'), worden bij uw officiële Villeroy & Boch speciaalzaak gratis gerepareerd en vervangen of kunnen naar Villeroy & Boch worden opgestuurd. Van deze garantie uitgesloten zijn audiosystemen, het ozonsysteem en de interne en externe spa-verlichtingssystemen. Deze garantie omvat in het bijzonder de hoeken, deuren en zijpanelen van de ombouw en de spuitgegoten sokkel van de kuip. Villeroy & Boch garandeert dat de EternaWood™ ombouwonderdelen (hoeken, deuren, zijpanelen) en de EnduraBase™ vanaf de aankoopdatum gedurende de in bovenstaande lijst genoemde tijdsduur niet zullen verslijten of scheuren. Defecte onderdelen worden vervangen volgens de voorwaarden van deze garantie. Deze garantie omvat met name de jets, lekkage van JetPak-aansluitingen en alle JetPak-leidingen. Op het JetPak-leidingsysteem wordt vanaf de aankoopdatum gedurende de in bovenstaande lijst genoemde tijdsduur garantie verleend. Villeroy & Boch garandeert dat JetPak (reserve)onderdelen minstens één jaar lang in de bijpassende kleuren verkrijgbaar zijn. (Een verder reikende beschikbaarheid hangt ervan af hoe groot de marktvraag is en of Villeroy & Boch de kleur nog in het assortiment heeft. Villeroy & Boch garandeert jegens de uiteindelijke koper van de spa dat de EnduraFrame™ constructie (spuitgegoten spaconstructie) vanaf de aankoopdatum gedurende de in bovenstaande lijst aangegeven tijdsduur niet zal verslijten. Villeroy & Boch garandeert dat de Villeroy & Boch spakuip vanaf de datum waarop de spa oorspronkelijk is gekocht, gedurende de in bovenstaande lijst aangegeven tijdsduur niet zal lekken.

Villeroy & Boch biedt 2 jaar garantie op de spa-afdekking, de spa-hoofdsteunen, het verlichtingssysteem, het stereosysteem en het ozonsysteem. Villeroy & Boch garandeert dat het interne en externe spa-verlichtingssysteem 2 jaar na de oorspronkelijke aankoopdatum van de spa geen materiaal- of afwerkingsfouten zal vertonen.

Defecte onderdelen die eenvoudig van de spa gedemonteerd kunnen worden, bijv. de led-lamp aan de buitenzijde (inclusief muurbevestiging), d.w.z. zogeheten 'eenvoudig verwisselbare onderdelen', worden bij uw officiële Villeroy & Boch speciaalzaak gratis gerepareerd en vervangen of kunnen naar Villeroy & Boch worden opgestuurd. Villeroy & Boch garandeert dat de Villeroy & Boch stereosystemen 2 jaar na de oorspronkelijke aankoopdatum van de spa geen materiaal- of afwerkingsfouten zullen vertonen. Villeroy & Boch garandeert dat het ozonsysteem 2 jaar na de oorspronkelijke aankoopdatum van de spa geen materiaal- of afwerkingsfouten zal vertonen. Villeroy & Boch garandeert dat de spa-afdekking 2 jaar na de oorspronkelijke aankoopdatum van de spa geen materiaal- of afwerkingsfouten zal vertonen. Schade door verbleking, scheuren of afbladderen van de spa-afdekking of de hoofdsteunen wordt niet gedekt door deze garantie of enige andere garantieregeling.

Villeroy & Boch garandeert dat de RVS jetringen en filterelementen tot aan de levering geen materiaal- of afwerkingsfouten zullen vertonen.

Garantie:

Een niet functionerend of defect Villeroy & Boch spa-onderdeel dat onder de voorwaarden van deze beperkte garantie valt en bij een officiële Villeroy & Boch speciaalzaak is gekocht, wordt gerepareerd of vervangen door Villeroy & Boch of door een door Villeroy & Boch geautoriseerde vertegenwoordiger. Hierbij behoudt Villeroy & Boch zich het recht voor de defecte spa of de defecte onderdelen naar eigen inzicht te repareren of te vervangen. Als Villeroy & Boch vaststelt dat een reparatie van het defect niet mogelijk is, behoudt zij zich het recht voor in plaats daarvan een vervangende spa te leveren waarvan de waarde overeenkomt met de oorspronkelijke aankoopprijs van de defecte spa. In dat geval zijn de kosten voor de afvalverwerking van de defecte spa, de verzendkosten voor de vervangende spa en de levering voor rekening van de spa-eigenaar. Villeroy & Boch behoudt zich het recht voor zowel nieuwe als geheel gereviseerde reserveonderdelen te gebruiken. In voorkomende gevallen is het mogelijk dat uw speciaalzaak u voorrijkosten in rekening brengt. Op reparaties of reserveonderdelen wordt geen nieuwe garantie gegeven, maar hiervoor geldt de nog resterende garantie op het oorspronkelijke product. Voor een beroep op de garantie dient u contact op te nemen met uw officiële Villeroy & Boch speciaalzaak of rechtstreeks met Villeroy & Boch. Overleg hierbij uw aankoopbewijs en het serienummer van uw spa. Voor de verzending van defecte spa's of spa-onderdelen voor een garantiereparatie rechtstreeks aan de fabriek is een voorafgaande toestemming door Villeroy & Boch nodig. De desbetreffende vrachtkosten moeten van tevoren worden voldaan. De kosten van de retourvracht van alle onder de garantie vallende onderdelen en spa's komen voor rekening van Villeroy & Boch. Als een complete spa ter reparatie naar de fabriek wordt gestuurd, zijn alle kosten voor de montage en demontage van de spa op de locatie van de spa-eigenaar voor rekening van de spa-eigenaar. De garantie is uitsluitend beperkt tot reparatie of omruil van de door Villeroy & Boch geleverde producten volgens bovenstaande beschrijvingen.

Uitsluiting van garantie

In de volgende gevallen vervalt de garantie voor een Villeroy & Boch spa:

- veranderingen, nalatigheid, ondeskundig of oneigenlijk gebruik van de spa,
- reparatiepogingen van de kant van een persoon die geen door Villeroy & Boch geautoriseerde vertegenwoordiger is,
- gebruik van de spa voor niet-privédoeleinden resp. in toepassingen waarvoor hij niet is ontworpen,
- schade veroorzaakt door overmacht of andere oorzaken die zich onttrekken aan de controle van Villeroy & Boch,
- schade veroorzaakt door de toevoeging of het gebruik van niet-goedgekeurde mechanische of elektrische onderdelen of chemische stoffen,
- schade veroorzaakt door een verzending, een verplaatsing, een onjuist gebruik, een ondeskundige installatie of een elektrische aansluiting door een persoon die geen geautoriseerde vertegenwoordiger van Villeroy & Boch is,
- schade aan de spakuip veroorzaakt door overmatige warmteontwikkeling, omdat is nagelaten het lege en/of aan direct zonlicht blootgestelde spabad af te dekken,
- schade veroorzaakt door het gebruik van de spa buiten een temperatuurbereik van 0° tot 49°C,
- schade veroorzaakt door een ondeskundige chemische verzorging van het whirlpoolwater of door het niet verwijderen van onopgeloste whirlpoolchemicaliën van het oppervlak van de spa,
- schade veroorzaakt doordat installatie, onderhoud en gebruik van de spa niet in overeenstemming waren met de aanbevelingen in de gebruikershandleiding, de aanwijzingen voor de levering of overige schriftelijke aanwijzingen, mededelingen of kennisgevingen van Villeroy & Boch.

Garantiebeperkingen

Deze beperkte garantie komt in de plaats van alle overige uitdrukkelijke of stilzwijgende, feitelijke of juridische garanties, inclusief de stilzwijgende garantie van de marktgeschiktheid en de geschiktheid voor een bepaald doel. Alle garantiewerkzaamheden moeten worden uitgevoerd door Villeroy & Boch of door een geautoriseerde Villeroy & Boch vertegenwoordiger. Vertegenwoordigers, dealers, verkooppartners, onderhoudsbedrijven of overige partijen zijn niet bevoegd de voorwaarden van deze beperkte garantie op enigerlei wijze te wijzigen, aan te vullen of uit te breiden.

Uitsluiting van aansprakelijkheid

VILLEROY & BOCH EN HAAR GEMACHTIGDE ZIJN NIET AANSPRAKELIJK VOOR BESCHADIGINGEN, VERLIES, KOSTEN OF OVERIGE SCHADE, O.A. NIET VOOR TERLOOPS ONTSTANE VERVOLG- OF CONCRETE SCHADE OF SCHADEVERGOEDING OP GROND VAN EEN TOEGEWEZEN SCHADELOOSSTELLING, ONDER ANDERE NIET VOOR SCHADE IN EXPOSITIERUIMTEN, GEBRUIKSDERIVING M.B.T. DE SPA OF KOSTEN VOOR DE AFVALVERWERKING VAN EEN DEFECT PRODUCT, OOK AL IS VILLEROY & BOCH OP DE HOOGTE GEBRACHT VAN DE MOGELIJKHEID VAN EEN DERGELIJKE SCHADE. DE AANSPRAKELIJKHEID VAN VILLEROY & BOCH IN HET KADER VAN DEZE BEPERKTE

GARANTIE MAG HET VOOR HET DEFECTE PRODUCT OORSPRONKELIJK BETAALDE BEDRAG NIET TE BOVEN GAAN. DE AANSpraak OP GARANTIE IN HET KADER VAN DEZE BEPERKTE GARANTIE BEGINT OP DE DATUM VAN DE OORSPRONKELIJKE AANKOOP EN KAN OM GEEN ENKELE REDEN WORDEN VERLENGD TOT BOVEN DE AANGEGEVEN PERIODE. DEZE UITSLUITING VAN AANSPRAKELIJKHEID GELDT EVENEENS VOOR OVERIGE SERVICEDIENSTEN DIE WORDEN UITGEVOERD DOOR VILLEROY & BOCH OF DOOR GEAUTORISEERDE VILLEROY & BOCH VERTEGENWOORDIGERS. VILLEROY & BOCH IS NIET AANSPRAKELIJK VOOR BESCHADIGINGEN, VERLIES, KOSTEN OF OVERIGE SCHADE, O.A. NIET VOOR TERLOOPS ONTSTANE VERVOLG- OF CONCRETE SCHADE OF SCHADEVERGOEDING OP GROND VAN EEN TOEGEWEZEN SCHADELOOSSTELLING, ONDER ANDERE NIET VOOR SCHADE IN EXPOSITIERUIMTEN, GEBRUIKSDERIVING M.B.T. DE SPA OF KOSTEN VOOR DE AFVALVERWERKING VAN EEN DEFECT PRODUCT, OOK AL IS VILLEROY & BOCH OP DE HOOGTE GEBRACHT VAN DE MOGELIJKHEID VAN EEN DERGELIJKE SCHADE.

Rechtmatige aanspraken

Met deze beperkte garantie komen u concrete juridische aanspraken toe. Afhankelijk van uw land hebt u eventueel nog meer rechten. In enkele landen zijn beperkingen van de duur van een stilzwijgende garantie niet toegestaan, zodat deze beperking voor u eventueel niet geldt. Door het ingevulde garantieformulier onmiddellijk terug te zenden behoudt u uw aanspraken op garantie.

Für Deutschland, Österreich und die Schweiz:

Villeroy & Boch AG
Divisie Badkamer en Wellness
Postfach 11 22 • 66688 Mettlach
DUITSLAND
Tel. + 49 (0) 68 64 81 15 00
Fax: + 49 (0) 68 64 81 14 84
E-Mail: information@villeroy-boch.com

For United Kingdom:

Villeroy & Boch
Bathroom, Wellness and Tiles Division
267 MERTON ROAD • London SW18 5JS
United Kingdom
Tel.: +44 208 871 4028
Fax: +44 208 870 3720
E-mail: wellness-uk@villeroy-boch.com

Pour la France:

Villeroy & Boch SAS
82, Rue d'Hauteville • 75010 Paris
Tél: +33 (0) 825 009 100
E-mail: hotline-France@villeroy-boch.com

Voor Nederland:

Villeroy & Boch Wellness b.v.
Divisie Badkamer en Wellness b.v.
Computerweg 22 • 3542 DR Utrecht
Nederland
Tel.: +31 (0) 30 247 34 00
Fax: +31 (0) 30 247 34 99
E-mail: wellness-nl@villeroy-boch.com

Voor België • Pour la Belgique:

Villeroy & Boch Wellness Belgium
Populierstraat 1 Industriezone Haven • B-8800 Roeselare
België
Tel.: +32 (0) 51 26 40 40
Fax: +32 (0) 51 26 40 50
E-mail: wellness-be@villeroy-boch.com

Per l'Italia:

Villeroy & Boch
Divisione Bagno e Wellness
Via Fatebenefratelli, 20
20121 Milano • Italia
Tel.: +39 02 63 47 10 12
Fax: +39 02 6 55 51 20
E-mail: wellness-it@villeroy-boch.com

Für andere Länder: • For other countries: • Pour les autres pays:**Per altri paesi: • Voor andere landen:**

Villeroy & Boch AG
Divisie Badkamer en Wellness
Postfach 11 22 • 66688 Mettlach
DUITSLAND
Tel. + 49 (0) 68 64 81 15 00
Fax: + 49 (0) 68 64 81 14 84
E-Mail: information@villeroy-boch.com

Wijzigingen voorbehouden • Änderungen vorbehalten • Sous réserve de modifications

We reserve the right to make alterations • Salvo modifiche • Ändringar förbehållna • Oikeudet muutoksiin pidätetään
®= Geregistreerd merk • Eingetragenes Warenzeichen • Marque déposée • Registered trademark • Marchio registrato • Registrerat varumärke • Rekisteröity tavaramerkki, TM=Trademark



Villeroy & Boch

1748