



FLIESEN ZUR STILVOLLEN
GESTALTUNG VON AUSSENBEREICHEN

INHALTSVERZEICHNIS

– VILBOGARDEN	4
Eigenschaften & Vorteile	5
CÁDIZ <small>GARDEN</small>	6
LUCCA <small>GARDEN</small>	10
MEMPHIS <small>GARDEN</small>	18
MONT BLANC <small>GARDEN</small>	26
MY EARTH <small>GARDEN</small>	36
OAK LINE <small>GARDEN</small>	44
OAK PARK <small>GARDEN</small>	48
URBAN JUNGLE <small>GARDEN</small>	52
– FORMTEILE	56
– PRODUKTÜBERSICHTEN	60
– TECHNISCHE DETAILS	69
Technische Eigenschaften	69
Verlegearten	70
Reinigung und Pflege	73
Nachhaltiges Bauen	74

 **vilbogarden**

– *Draußen ist es doch am schönsten!*

Wenn die Sonne lacht, genießt man das Leben an der frischen Luft. Ein kreativ und mit Liebe zum Detail angelegtes, grünes Zuhause ist ein wahrer Wohlfühlort, der vor allem in der warmen Jahreszeit zusätzlichen Raum für Ruhe und Behaglichkeit bietet.

Ob Balkon oder Terrasse, Gartenweg, Eingangsbereich, Einfahrt oder Carport – mit **Vilbogarden** von Villeroy & Boch Fliesen gelingen die schönsten Gestaltungen rund ums Haus. Die hochwertigen **VilboStone** Feinsteinzeugfliesen kombinieren die praktischen Eigenschaften von Keramik mit ausgesuchten Trenddesigns für ein attraktives Außenambiente.





Die Vorteile

Hergestellt mit modernster Fertigungstechnik sind alle **Vilbogarden**-Serien licht- und farbecht sowie witterungsbeständig. Darum sehen sie auch nach vielen Jahren bei Wind und Wetter immer noch genauso gut aus wie am ersten Tag. Und das ohne besonderen Reinigungs- und Pflegeaufwand und ohne nachträgliche Imprägnierung.

Vilbogarden bietet für jedes Außenkonzept eine passende Lösung. Die robusten Fliesen können auf ver-



schiedenen Untergründen fest oder lose verlegt werden. Mit den Stärken 20 mm sind sie dabei allen Anforderungen im Außenbereich gewachsen. Perfektion bis ins Detail bieten die verschiedenen Formteile Schenkelpplatten, Ecken, Randplatten und Abdeckungen. Als individuelle Maßarbeit sind sie passgenau auf die bauseitigen Gegebenheiten abgestimmt und zu allen **Vilbogarden** Serien erhältlich.



MATERIAL

VilboStone, ein hochwertiges, kratz- und abriebfestes Marken-Feinsteinzeug, massiv in einem Stück mit 20 mm



BEFAHRBARKEIT

Bei fachgerechtem Einbau in **gebundener Bauweise** für Fahrzeuge bis 3,5 t zulässiges Gesamtgewicht befahrbar



FROSTSICHERHEIT

Bei fachgerechter Verlegung frostsicher und witterungsbeständig

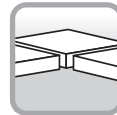

VERLEGUNG

Feste oder lose Verlegung auf verschiedenen Untergründen möglich, auch für die Verlegung auf Stelzlagern geeignet



FARBECHTHEIT

Keine farblichen Veränderungen durch Sonneneinstrahlung



PFLEGELEICHTIGKEIT

Oberflächenschutz mit **VilbostonePlus** gegen Verunreinigungen



TRITTSICHERHEIT

Einstufung in Trittsicherheitsklasse R11/B für die Verlegung im Außenbereich



STIL

Attraktive Gestaltungen von Balkonen, Terrassen, Garten- und Gehwegen, Eingängen, Einfahrten und Carports

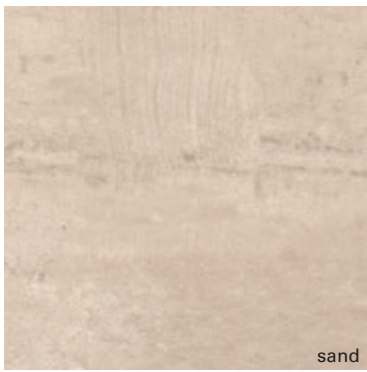

sand



chalk multicolor



grey multicolor



CÁDIZ GARDEN



CÁDIZ GARDEN

– Schlichte Schönheit, die durch Natürlichkeit besticht

Wie prachvolle Ausschnitte aus der Natur faszinieren die Fliesen CÁDIZ GARDEN durch ihre authentische Ausstrahlung. In den Farben chalk multicolor, sand und grey multicolor interpretiert die Serie den Landhausstil in Innen- und Außenbereichen zeitgemäß neu: Ein Konzept, das im städtischen Umfeld genauso angesagt ist wie im ländlichen Ambiente.







sand

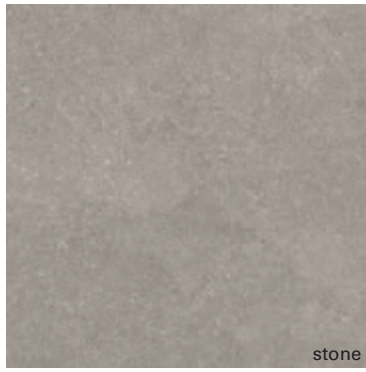

stone



rock

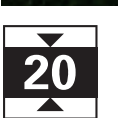

LUCCA GARDEN



– *Außen so schön wie innen*

Mit einem Design, das die Nähe zur Natur widerspiegelt, bietet das Konzept LUCCA GARDEN hochwertige **VilboStone** Feinsteinzeugfliesen für Terrassen, Balkone und Gehwege. Die leicht reliefierten Fliesen erinnern an die typischen Kalksandsteine der Region rund um Lucca. In den Farben sand, stone und rock ist die Serie mit der pflegeleichten Oberfläche **VilbostonePlus** in den quadratischen Maßen 60 x 60 cm sowie 80 x 80 cm erhältlich.















silver grey



warm grey



dark grey



MEMPHIS GARDEN



MEMPHIS GARDEN

– *Authentische Beton-Anmutung*

Ein reduziertes Design mit Charisma - mit ihrer von puristischem Sichtbeton inspirierten Optik bringt die Serie MEMPHIS GARDEN eine klare Note in moderne Außengestaltungen. Die drei harmonischen Grauvarianten erzeugen mit zarten Farbspielen und einem leichten Relief in privaten und öffentlichen Bereichen einen eleganten Minimalismus.













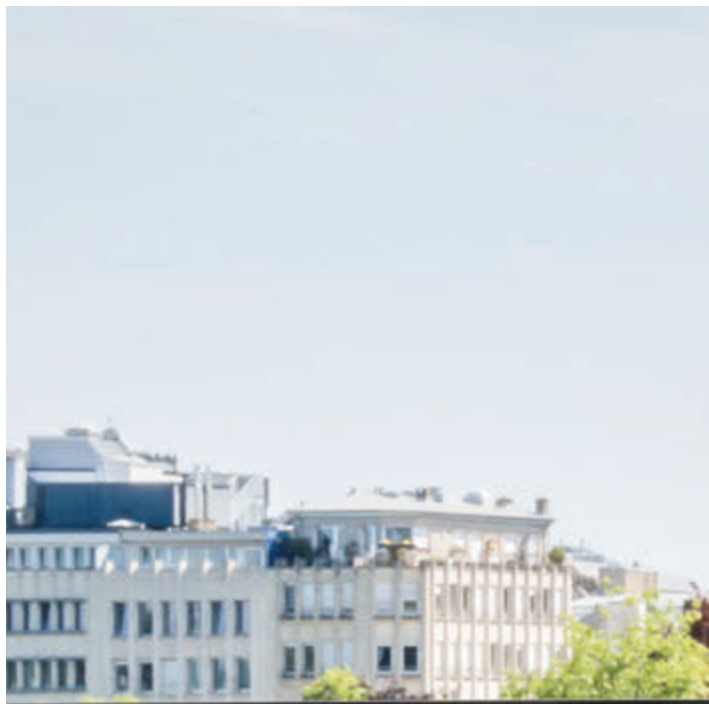
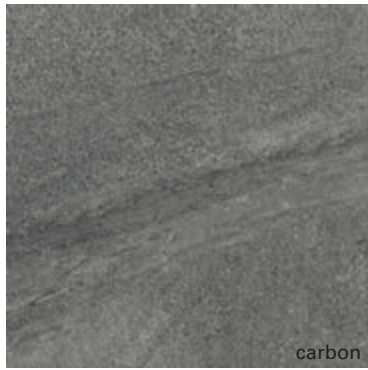
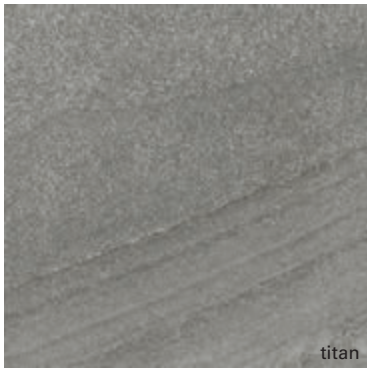
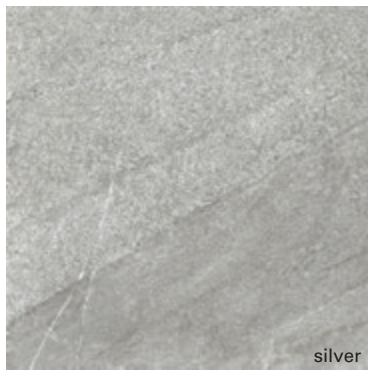

MONT BLANC GARDEN



MONT BLANC GARDEN

– *Zeitgemäß natürliche Eleganz*

Mit einer belebten Quarzit-Optik ist die Serie MONT BLANC GARDEN ideal für moderne, dezent natürliche Außengestaltungen. Während die Grautöne silver, titan und carbon eher puristisch anmuten, sorgt das warm-beige sahara für eine leicht mediterrane Atmosphäre. Eine große Auswahl an Formaten macht die Fliesen ausgesprochen flexibel und vielseitig.

















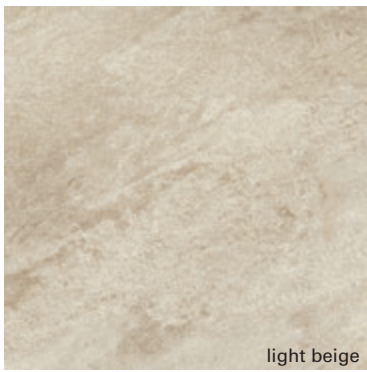

light beige

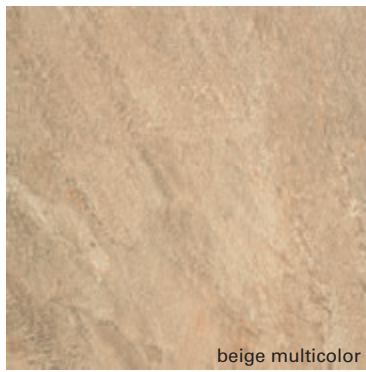

beige multicolor



grey multicolor

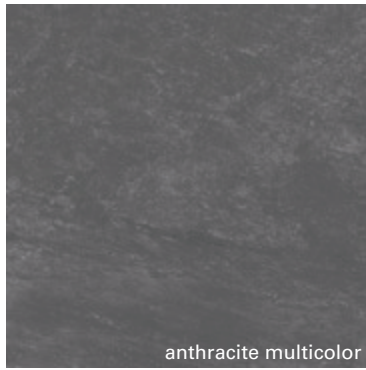

anthracite multicolor



MY EARTH GARDEN



MY EARTH GARDEN

– Die Freiheit der Gestaltung

Auf der Erde gleicht kein Stein einem anderen bis ins Detail. Mit diesem Anspruch wurde MY EARTH GARDEN entwickelt. Jede Fliese ist eine charaktervolle Variation einer schlichten Steinstruktur. Einzigartig individuelle Flächenbilder entstehen, die immer wieder neu faszinieren.

Die Serie ist prädestiniert, große Flächen zu füllen, wie sie beispielsweise zwischen einzelnen Wohneinheiten entstehen. Die pflegeleichten und lichtechten **VilboStone** Feinsteinzeugfliesen behalten selbst bei starker Nutzung ihre authentische Optik.









26







milk

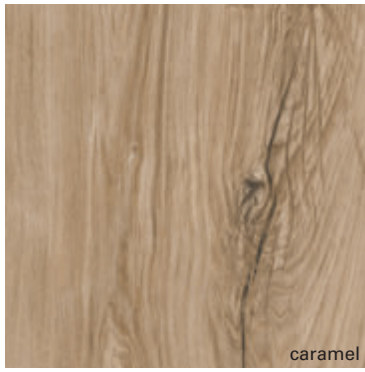

caramel



walnut

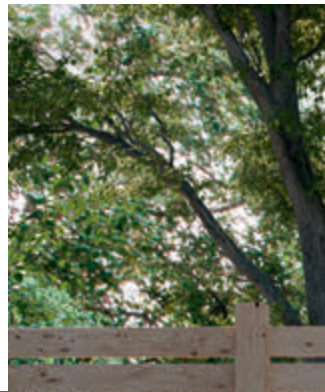

OAK LINE GARDEN



OAK LINE GARDEN

– *Wohltuend natürliche Ausstrahlung*

Voller Ruhe und Behaglichkeit interpretiert die Serie OAK LINE GARDEN eine sanfte Eichenstruktur in Feinsteinzeug. Die hellen Farbtöne milk und caramel kommen fein und leicht daher, das multicolor angelegte walnut erzeugt wohlige Wärme. Ob skandinavisch frisch oder mit südlichem Flair eingerichtet, das authentische Design verbreitet Wohlbehagen.







chalet



brandy



OAK PARK GARDEN



– *Der Charme von natürlicher Schönheit*

Wunderschön warm, herrlich natürlich und dabei robust und pflegeleicht – so wünscht man sich eine echte Wohlfühl-Terrasse. Die Serie OAK PARK GARDEN interpretiert feingemaseretes Eichenholz mit viel Liebe zum Detail in hochwertigem Feinsteinzeug.

Mit der Länge von 120 cm erinnern die Fliesen an echte Holzdielen – perfekt für einen Boden, der nicht nur toll aussieht, sondern auch die überzeugenden Vorteile von Keramik bietet. Dank **VilbostonePlus** bleibt er auch bei Wind und Wetter dauerhaft so schön wie am ersten Tag. Denn Feuchtigkeit und UV-Licht können den Fliesen – im Gegensatz zu Echtholz – nichts anhaben.







greige



grey

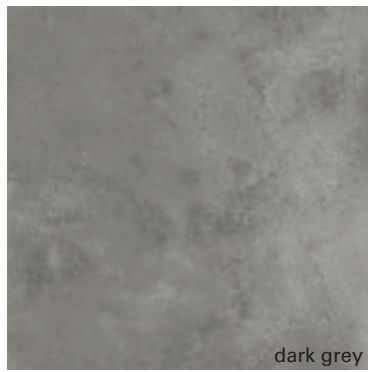

dark grey



URBAN JUNGLE GARDEN



URBAN JUNGLE GARDEN

– *Ruhiger Purismus im städtischen Treiben*

Im modernen Großstadtdschungel pulsiert das Leben. Wie gut tut es da, einmal einen Gang runterzuschalten und sich eine Auszeit zu gönnen. Entspanntes Ambiente bevorzugt - am liebsten draußen! Die Serie URBAN JUNGLE GARDEN ist mit ihrer innovativen Design-Komposition wie gemacht dafür: Ein purer Beton-Look wird mit Einschlüssen belebt, die an handwerklichen Terrazzo erinnern. Drei sanfte Farbtöne erzeugen ganz nach Geschmack eine eher kühle oder eine warme Atmosphäre im Außenbereich.







Randplatte mit Tropfkante

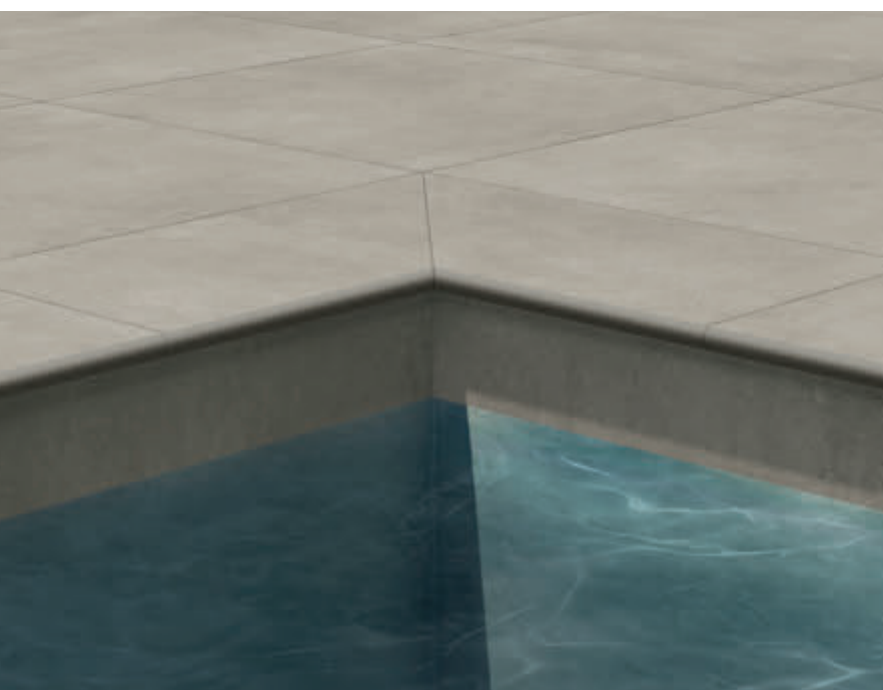

Randplatte gerundet mit Tropfkante



Schenkelplatte





Formteile für den Außenbereich

Stilvoll bis ins Detail – Formteile aus Feinsteinzeug in 20 mm Materialstärke perfektionieren die Gestaltung. Schenkelplatten, Randplatten, Ecken oder Abdeckungen unterstreichen die Ästhetik von Terrassen, Gärten und privaten Pools.

Die individuell gefertigten Formteile sind zu allen **Vilbogarden**-Serien erhältlich.

Randplatte mit Tropfkante

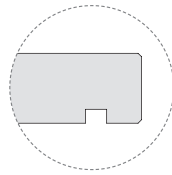
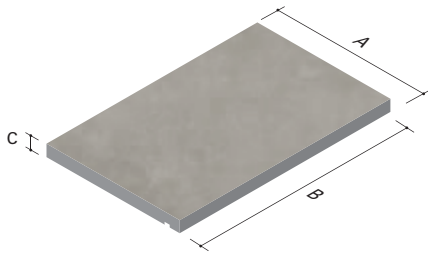

	A (mm)	B (mm)	C (mm)	Art.-Nr.
	295	595	20	28S3
	395	795	20	28S4
	395	1195	20	28S1

Randplatte mit Tropfkante

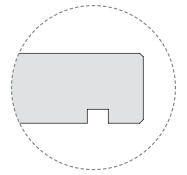
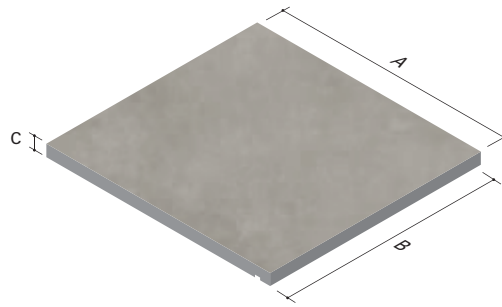

	A (mm)	B (mm)	C (mm)	Art.-Nr.
	595	595	20	28S6
	795	795	20	28S8

Randplatte gerundet mit Tropfkante

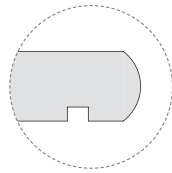
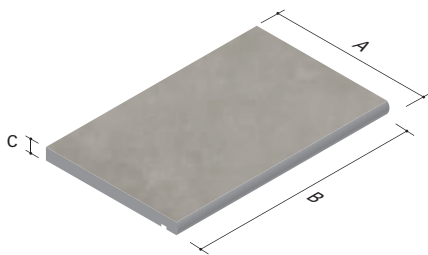

	A (mm)	B (mm)	C (mm)	Art.-Nr.
	295	595	20	28R3
	395	795	20	28R4
	395	1195	20	28R1

Randplatte gerundet mit Tropfkante

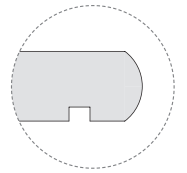
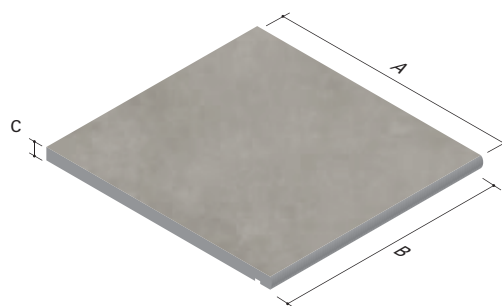

	A (mm)	B (mm)	C (mm)	Art.-Nr.
	595	595	20	28R6
	795	795	20	28R8

Schenkelplatte

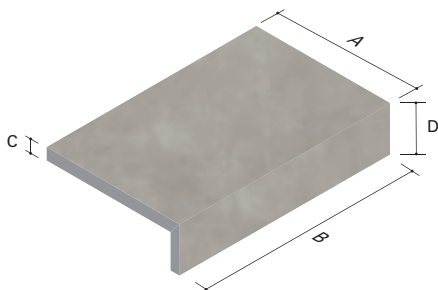

	A (mm)	B (mm)	C (mm)	D (mm)	Art.-Nr.
	350	595	20	145	28W3
	350	795	20	145	28W4
	350	1195	20	145	28W5

Schenkelplatten-Ecke (rechts oder links)

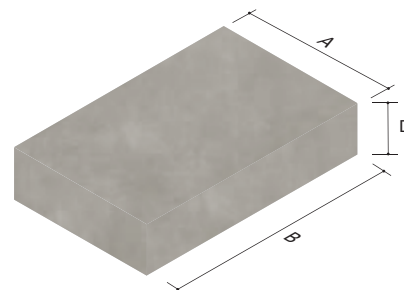

	A (mm)	B (mm)	D (mm)	Art.-Nr.
	350	595	145	28K3
	350	795	145	28K4
	350	1195	145	28K5

Randplatte mit Tropfkante – Innenecke (2-teilig)

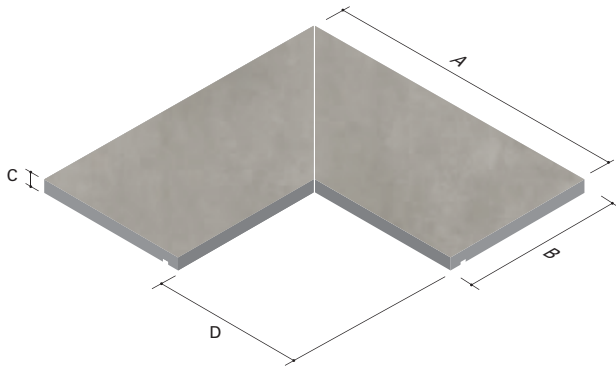

	A (mm)	B (mm)	C (mm)	D (mm)	Art.-Nr.
	591	295	20	296	28F3
	791	395	20	396	28F4
	1191	395	20	796	28F1

Randplatte – Innenecke (2-teilig)

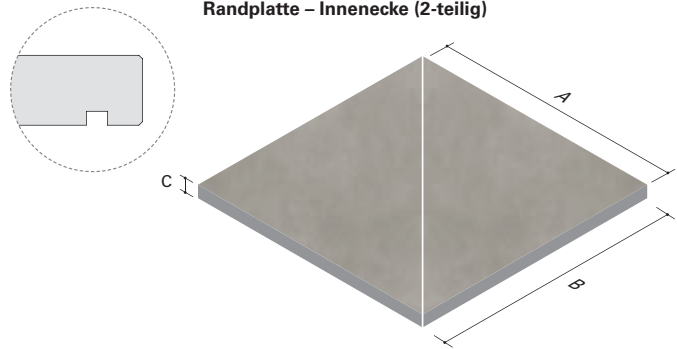

	A (mm)	B (mm)	C (mm)	Art.-Nr.
	591	591	20	28E6
	791	791	20	28E8

Randplatte gerundet mit Tropfkante – Innenecke (2-teilig)

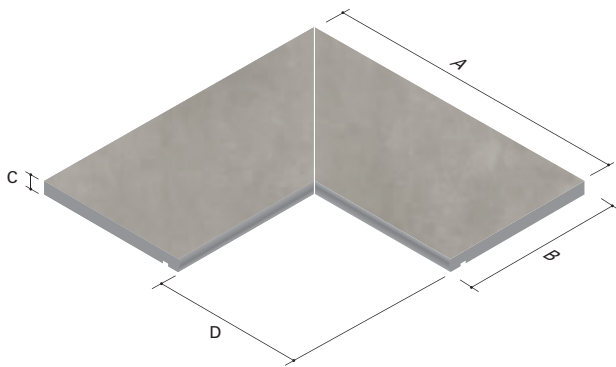

	A (mm)	B (mm)	C (mm)	D (mm)	Art.-Nr.
	591	295	20	296	28E3
	791	395	20	396	28E4
	1191	395	20	796	28E1

Auftragsbezogene Fertigung. Preise und Lieferzeit auf Anfrage.
Die angegebenen Maße sind die Maximalmaße.
Geringere Längen/Höhen/Breiten sind auf Anfrage möglich.

Schenkelplatte-Innenecke

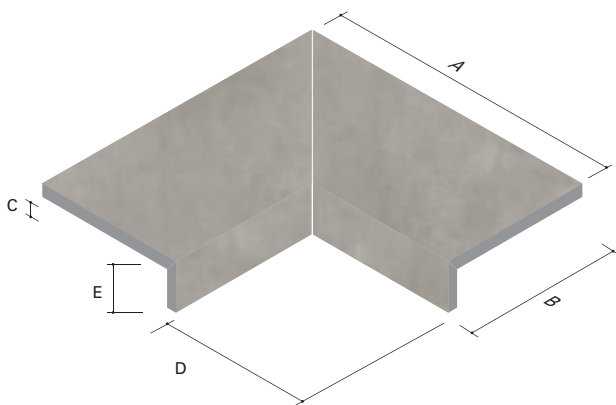

	A (mm)	B (mm)	C (mm)	D (mm)	E (mm)	Art.-Nr.
	591	295	20	296	145	28V3
	791	395	20	396	145	28V4
	1191	395	20	796	145	28V1

Schenkelplatte-Außenecke

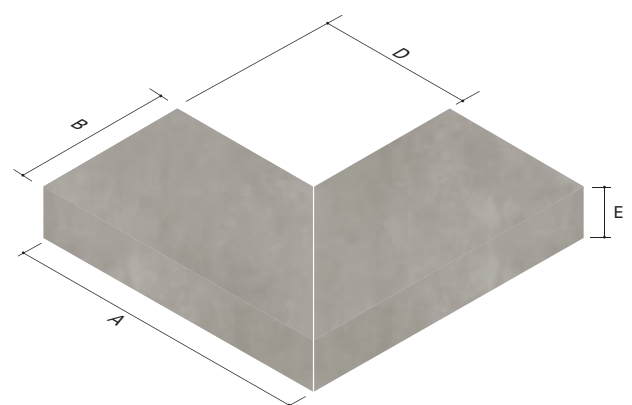

	A (mm)	B (mm)	D (mm)	E (mm)	Art.-Nr.
	591	295	296	145	28Y3
	791	395	396	145	28Y4
	1191	395	796	145	28Y1

CÁDIZ GARDEN

20

chalk multicolor



60 x 60 x 2 cm

40 x 80 x 2 cm



sand



60 x 60 x 2 cm

40 x 80 x 2 cm



grey multicolor



60 x 60 x 2 cm

40 x 80 x 2 cm



LUCCA GARDEN

20

sand



60 x 60 x 2 cm

80 x 80 x 2 cm



stone



60 x 60 x 2 cm

80 x 80 x 2 cm



rock



60 x 60 x 2 cm

80 x 80 x 2 cm



MEMPHIS GARDEN

20

silver grey



60 x 60 x 2 cm

80 x 80 x 2 cm



warm grey

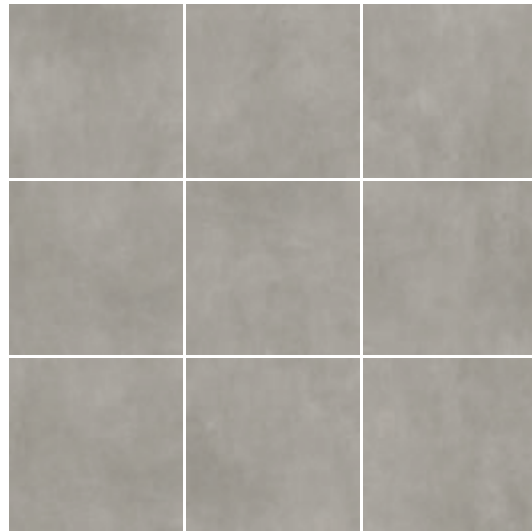

60 x 60 x 2 cm

80 x 80 x 2 cm



dark grey



60 x 60 x 2 cm

80 x 80 x 2 cm





MONT BLANC GARDEN



sahara



60 x 60 x 2 cm

80 x 80 x 2 cm



titan

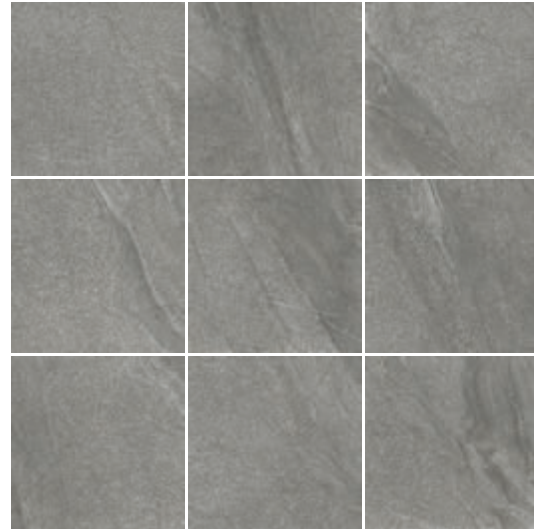

60 x 60 x 2 cm

80 x 80 x 2 cm



silver

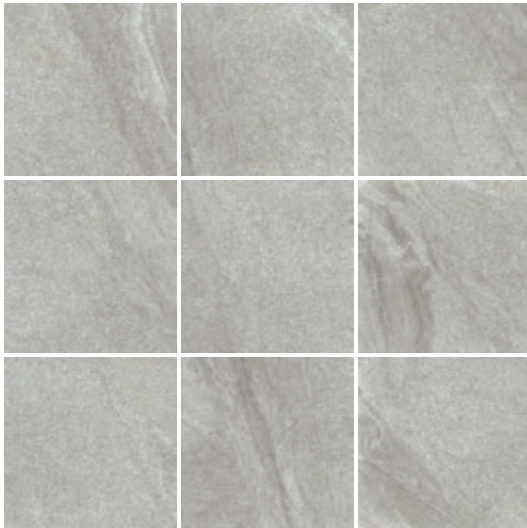

60 x 60 x 2 cm

80 x 80 x 2 cm



carbon

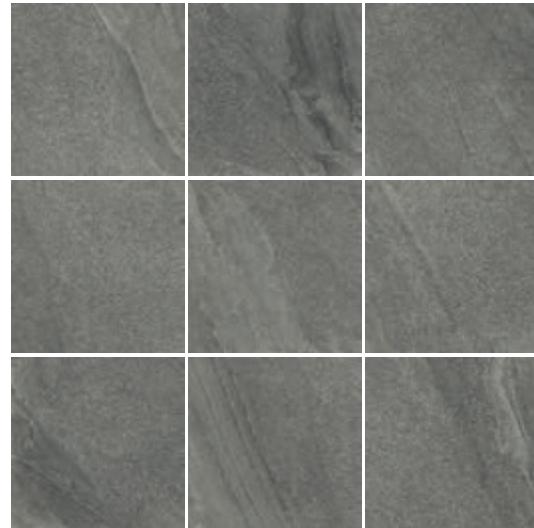

60 x 60 x 2 cm

80 x 80 x 2 cm



MY EARTH GARDEN

20

light beige



60 x 60 x 2 cm 80 x 80 x 2 cm 40 x 80 x 2 cm



beige multicolor



60 x 60 x 2 cm 40 x 80 x 2 cm



grey multicolor



60 x 60 x 2 cm 80 x 80 x 2 cm 40 x 80 x 2 cm



anthracite multicolor

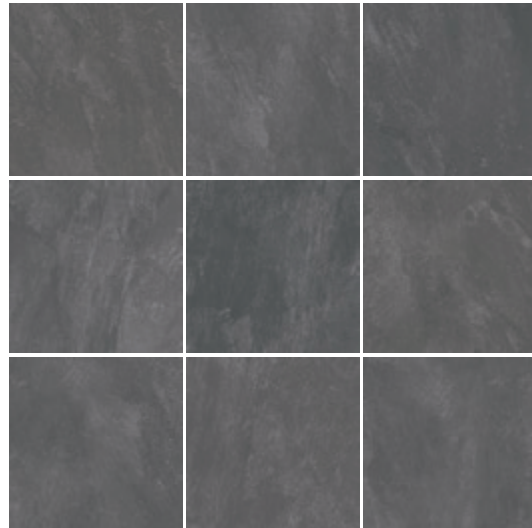

60 x 60 x 2 cm 80 x 80 x 2 cm 40 x 80 x 2 cm



OAK LINE GARDEN

20

milk 



40 x 120 x 2 cm

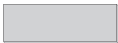

caramel 

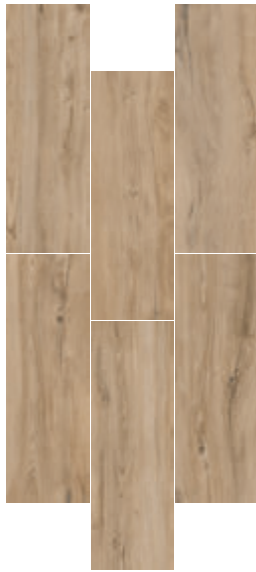

40 x 120 x 2 cm

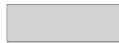

walnut 



40 x 120 x 2 cm

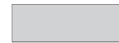

OAK PARK GARDEN

20

chalet 

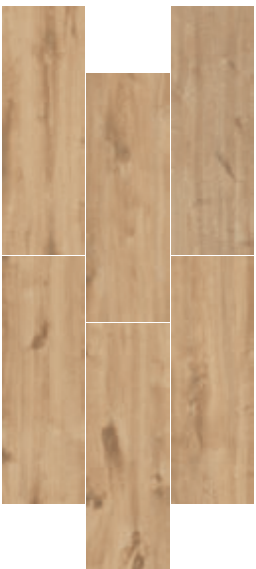

40 x 120 x 2 cm

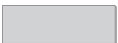

brandy 

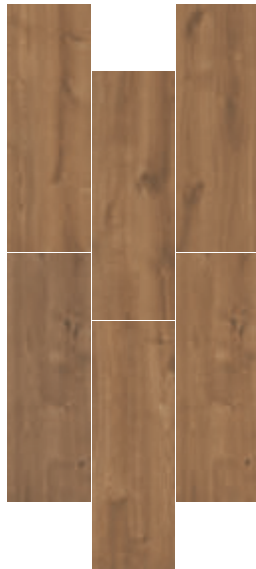

40 x 120 x 2 cm

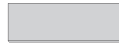

URBAN JUNGLE GARDEN

20

greige



80 x 80 x 2 cm



grey



80 x 80 x 2 cm



dark grey



80 x 80 x 2 cm





20 Grundfliesen
Fliesenstärke 20 mm

40 x 120 x 2 cm

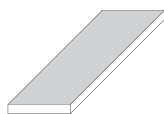

R11 B

395 x 1195 x 20 mm

80 x 80 x 2 cm



R11 B

795 x 795 x 20 mm

40 x 80 x 2 cm

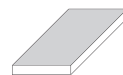

R11 B

395 x 795 x 20 mm

60 x 60 x 2 cm



R11 B

595 x 595 x 20 mm

CÁDIZ GARDEN		BU2M	sand				Art. 2807	Art. 2803
		BU1M	chalk multicolor				Art. 2807	Art. 2803
		BU7M	grey multicolor				Art. 2807	Art. 2803
LUCCA GARDEN		LS70	sand			Art. 2882		Art. 2867
		LS60	stone			Art. 2882		Art. 2867
		LS90	rock			Art. 2882		Art. 2867
MEMPHIS GARDEN		MT06	silver grey			Art. 2891		Art. 2863
		MT70	warm grey			Art. 2891		Art. 2863
		MT60	dark grey			Art. 2891		Art. 2863
MONT BLANC GARDEN		GS20	sahara			Art. 2889		Art. 2869
		GS06	silver			Art. 2889		Art. 2869
		GS60	titan			Art. 2889		Art. 2869
		GS90	carbon			Art. 2889		Art. 2869
MY EARTH GARDEN		RU10	light beige			Art. 2816	Art. 2806	Art. 2802
		RU20	beige multicolor				Art. 2806	Art. 2802
		RU60	grey multicolor			Art. 2816	Art. 2806	Art. 2802
		RU90	anthracite multicolor			Art. 2816	Art. 2806	Art. 2802
OAK LINE GARDEN		WZ10	milk		Art. 2896			
		WZ20	caramel		Art. 2896			
		WZ80	walnut		Art. 2896			
OAK PARK GARDEN		HR20	chalete		Art. 2821			
		HR30	brandy		Art. 2821			
URBAN JUNGLE GARDEN		TC70	greige			Art. 2888		
		TC60	grey			Art. 2888		
		TC90	dark grey			Art. 2888		
	Maßeinheit		m ² 49,50 kg 2,08 pce		m ² 47,92 kg 1,56 pce		m ² 48,94 kg 3,31 pce	m ² 48 kg 2,78 pce
	Pro Paket		0,96 m ² 47,52 kg 2 pce		0,64 m ² 30,67 kg 1 pce		0,64 m ² 31,32 kg 2 pce	0,72 m ² 34,56 kg 2 pce
	Pro Palette		23,04 m ² 1140,48 kg 24 box		23,04 m ² 1104,12 kg 36 box		17,28 m ² 845,64 kg 27 box	21,60 m ² 1036,80 kg 30 box
	Mindestabgabereinheit		P (box)		P (box)		P (box)	P (box)
	Berechnungseinheit		m ²		m ²		m ²	m ²

= Rektifiziert
 = Frostbeständig
 DIN EN ISO 10545-12

R11 = Rutschhemmung im gewerblichen Bereich
 B = Rutschhemmung im Barfußbereich

= Variationsvielfalt

TECHNISCHE EIGENSCHAFTEN

VilboStone Feinsteinzeug unglasiert nach DIN EN 14411, Gruppe BIa (Wasseraufnahme E ≤ 0,5%)

Eingruppierung: Tabelle ZA.1.1 Bodenbeläge aussen



Qualitätsmerkmal	Prüfnorm DIN EN ISO	Prüfanforderung	Ergebnis Format 40 x 80 cm	Ergebnis Format 60 x 60 cm
Maße	10545-2	Einhaltung der geforderten Toleranzen	erfüllt	erfüllt
Oberflächenbeschaffenheit	10545-2	mindestens 95 % frei von sichtbaren Fehlern	erfüllt	erfüllt
Wasseraufnahme in %	10545-3	≤ 0,5 / Einzelwert max. 0,6	< 0,5	< 0,5
Biegefestigkeit in N/mm ²	10545-4	min. 35 N/mm ² min. Einzelwert 32 N/mm ²	≥ 45	≥ 45
Bruchlast in N	10545-4	min. 700N (Dicke <7,5mm) min. 1.300N (Dicke ≥7,5mm)	≥ 11.200	≥ 11.200
Bruchkraft	10545-4	angegebener Wert	≥ 5.700	≥ 11.400
Schlagfestigkeit durch Messung des Rückprallkoeffizienten	10545-5	angegebener Wert	≥ 0,55	≥ 0,55
Widerstand gegen Tiefenverschleiß	10545-6	max 175 mm ³	≤ 145	≤ 145
Lineare thermische Dehnung bis 100° C in K ⁻¹	10545-8	angegebener Wert	Nicht geprüft	Nicht geprüft
Temperaturwechselbeständigkeit	10545-9	angegebener Wert	Nicht geprüft	Nicht geprüft
Feuchtigkeitsdehnung	10545-10	angegebener Wert	Nicht geprüft	Nicht geprüft
Frostbeständigkeit	10545-12	gefordert	erfüllt	erfüllt
Beständigkeit gegen Haushaltschemikalien und Badewasserzusätze	10545-13	min. Klasse B	A	A
Beständigkeit gegen Säuren und Laugen - niedrige Konzentration	10545-13	angegebener Wert	LA	LA
Beständigkeit gegen Säuren und Laugen - hohe Konzentration	10545-13	angegebener Wert	HA/HB	HA/HB
Beständigkeit gegen Fleckenbildner	10545-14	min. Klasse 3	Klasse 5	Klasse 5
Abgabe von Blei und Cadmium	10545-15	angegebener Wert	Nicht geprüft	Nicht geprüft
Kleine Farbabweichungen	10545-16	ΔE _{cmc} < 1,0	Nicht geprüft	Nicht geprüft
Rutschhemmung Gewerb. Bereich	CEN/TS 16165	angegebener Wert	R11	R11
Rutschhemmung Barfuß-Bereich	CEN/TS 16165	angegebener Wert	B	B

VERLEGEARTEN

Keramische Fliesen aus unglasiertem Feinsteinzeug, nach DIN 14411, Gruppe BIa (Wasseraufnahme $\leq 0,5\%$) mit einer Stärke von 20 mm sind in den letzten Jahren bei der Materialauswahl für die Planung und Realisierung von privaten und öffentlichen Freiflächen nicht mehr wegzudenken. Im ZDB Merkblatt ‚Aussenbeläge‘ werden Belagskonstruktionen für keramische Platten vollumfänglich beschrieben.

Platten aus Keramik können viel und ihre Eigenschaften sind in vielen Punkten besser als diese in den Regelwerken und Merkblättern für die gängigen Materialien im Garten- und Landschaftsbau festgelegt sind.

VILBOGARDEN Fliesen sind für die unterschiedlichen Einbauvarianten bestens geeignet.

Durch das hohe Eigengewicht haben die 20 mm starken VILBOGARDEN Fliesen eine gute Liegesicherheit. Ist die Verlegung nach ZTV-Wegebau auszuführen, so sind die VILBOGARDEN Fliesen in gebundener Bauweise zu verlegen. VILBOGARDEN Fliesen haben eine extrem hohe Bruchlast und sind daher als selbsttragende Platten das perfekte Material für die Verwendung auf Stelzlager- oder Tragrasterkonstruktionen.

Auf den folgenden Seiten sind die wichtigsten technischen Informationen und Empfehlungen zur Verarbeitung sowie die Anwendungs- und Nutzungsbereiche zusammengefasst. Hierbei handelt es sich um allgemeine Empfehlungen. Die örtliche Einbausituation und die anerkannten Regeln der Technik sind bei der Planung und Umsetzung zu berücksichtigen. Alle gemachten Angaben bleiben unverbindlich.

Verlegung auf Zementestrich

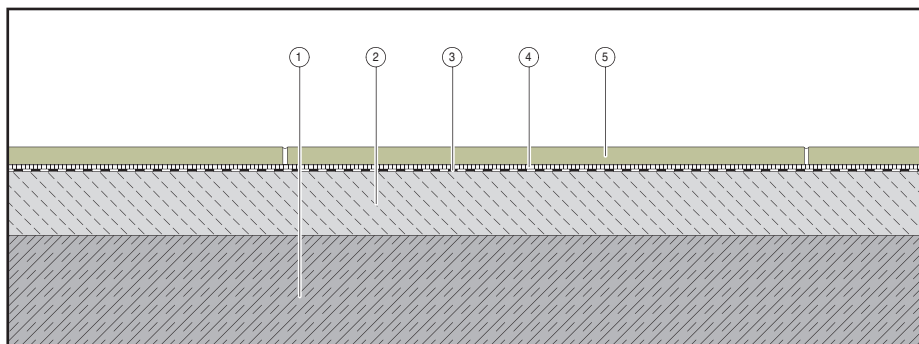

Gebundene Verlegung im Mörtelbett auf erdberührender Bodenplatte oder Betonkragplatte

- ① Bodenplatte
- ② Gefälleestrich
- ③ Abdichtung im Verbund nach DIN 18531-5
- ④ Mörtelbett
- ⑤ VILBOGARDEN Fliesen

Anwendungsbereiche

Terrassen, Balkone, Freiflächen mit geringer Aufbauhöhe im Wohnungsbau, in Hotels, in Sport- und Wellnessbereichen, im Gesundheitswesen, in Gebäuden für Kultur und Bildung, Büro- und Industriegebäude, etc.

Befahrbarkeit mit Fahrzeugen bei entsprechendem Untergrund und Aufbau.

① Erdberührende Betonbodenplatte oder Betonkragplatte
② Gefälleestrich
③ Verbundabdichtung Empfehlung: Dünnbettdrainage, Unterlüftung, Entkopplung. Hier ist die Befahrbarkeit zu prüfen bzw. das geeignete System zu wählen.
④ Dünnbettmörtel
⑤ VILBOGARDEN Fliesen
Fugen: hydraulisch erhärtender Fugenmörtel für die Anwendung im Außenbereich!! Bewegungsfugen entsprechend thermischer Belastung/Ausdehnung
Gefälle: Oberflächengefälle mind. 2%

VERLEGEARTEN

Verlegung im Kies-/ Splittbett ggf. mit Kontaktschicht/Haftbrücke

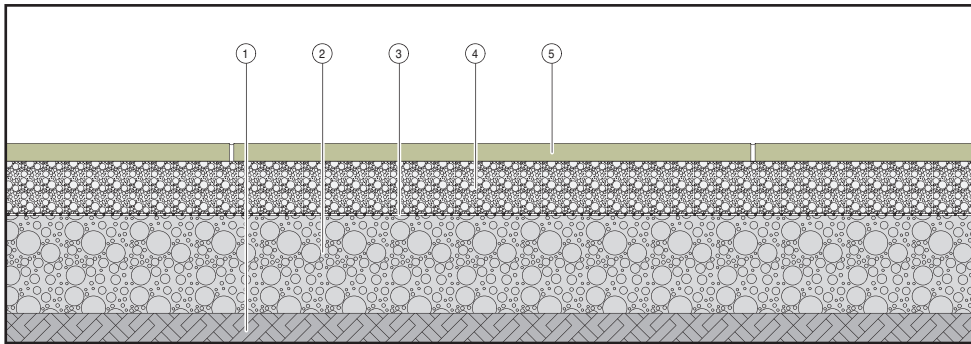

Lose Verlegung im Splittbett

- ① Gewachsener Boden
- ② Schottertragschicht
- ③ Wasserdurchlässige Abdeckung
- ④ Splittbett
- ⑤ VILBOGARDEN FLIESEN
ggf. mit Kontaktschicht

Ungebundene Bauweise	Gebundene Bauweise
Anwendungsbereiche Private Terrassen u. Wege; Outdoor-Lounges in Hotels, Sport- und Wellnessbereichen, Gebäuden für das Gesundheitswesen; Kulturbauten; Schulen - und Kindergärten, etc.	Anwendungsbereiche Private und öffentliche Plätze und Wege, Garagenzufahrten, private PKW-Stellplätze, etc.
NICHT mit Fahrzeugen befahrbare Flächenbefestigung.	BEFAHRBARE Flächenbefestigung außerhalb des Straßenverkehrs für Fahrzeuge bis 3,5 t zulässiges Gesamtgewicht. Kann gelegentlich mit Fahrzeugen bis 20 t zulässiges Gesamtgewicht mit Radlasten max. 5 t z.B. für Pflege- und Instandhaltungsarbeiten Befahren werden.
① gewachsener/tragfähiger Boden	① gewachsener/tragfähiger Boden
② Trag- / Frostschuttschicht	② Trag- / Frostschuttschicht
③ wasserdurchlässige Abdeckung	③ ggf. wasserdurchlässige Abdeckung - in Abhängigkeit der Belastung
④ Splittbett ohne Bindemittel, wasserdurchlässig	④ Drainagebeton, Stärke entsprechend Belastung (ggf. zusätzlich Drainagebeton bei hoher Belastung)
⑤ VILBOGARDEN Fliesen 20 mm mit Einfassung ggf. Kontaktschicht	⑤ VILBOGARDEN Fliesen 20 mm mit Kontaktschicht (Flexkleber) weitgehend vollflächig, Auftrag nur auf der Fliesenrückseite
Fugen: ungebundene, wasserdurchlässige Sandfuge, 3 - 5 mm oder gebundene, wasserdurchlässige Fuge mit Bindemittel aus Reaktionsharz oder Polybutadien als versickerungsfähige Fuge* 3 - 5 mm !! Bewegungsfugen *entsprechend thermischer Belastung/Ausdehnung.	Fugen: gebundene, wasserdurchlässige Fuge mit Bindemittel aus Reaktionsharz oder Polybutadien als versickerungsfähige Fuge* 3 - 5 mm !! Bewegungsfugen *entsprechend thermischer Belastung/Ausdehnung.
Gefälle: Oberflächengefälle mind. 2%	Gefälle: Oberflächengefälle mind. 2%

Empfehlungen:

- Der Einbau von Fugenkreuzen sichert die Platten bei loser Verlegung im Splittbett.
- Bei loser Verlegung ist an den freien Abschlüssen eine Einfassung einzubauen.
- Bei Gebäudeanschlüssen oder Anschlüssen an feste Bauteile ist der Einbau von Abstandsfugen zu berücksichtigen.

Technische Regelwerke und Fachinformationen

ZDB Merkblatt ‚Belagskonstruktionen mit Fliesen und Platten außerhalb von Gebäuden‘

Verlegung auf Stelzlager

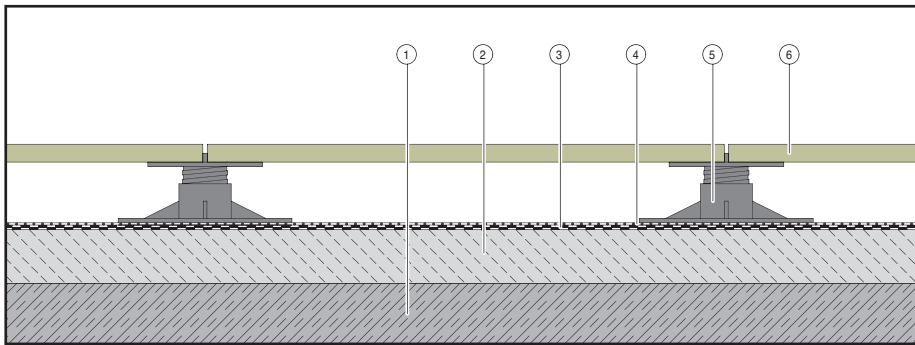

Lose Verlegung auf Stelzlager
oder Mörtelbeutel auf erdberührender
Bodenplatte oder Betonkragplatte

- ① Rohdecke
- ② Gefälleestrich
- ③ Abdichtung nach DIN 18531-5
- ④ Bautenschutzmatte
- ⑤ Stelzlager
- ⑥ VILBOGARDEN Fliesen

Belastbarkeit der Fliesen mit 20 mm Stärke

Format 60 x 60 und 80 x 80, Bruchlast/-kraft von 13.500 – 15.000 N



Fliesen im Format 60 x 60 cm können bis max. 250 kg bei 4 Stelzlager an den Eckpunkten belastet werden.

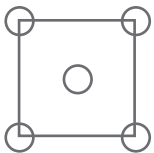

Fliesen im Format 80 x 80 cm können bis max. 250 kg bei 4 Stelzlager an den Eckpunkten und einem zusätzlichen Stelzlager in der Mitte belastet werden.

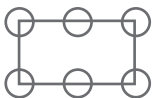

Fliesen im Rechteckformat 40 x 80 cm, 40 x 120 können bis max. 200 kg bei 4 Stelzlager an den Eckpunkten und je einem weiteren Stelzlager an der langen Seite belastet werden.

Bei der Verlegung auf Dachterrassen ist die Windlast zu berücksichtigen. Es sind geeignete bauliche Konstruktionen z.B. Attika und/oder Sonderkonstruktionen der Stelzlager-Systemanbieter umzusetzen.

Unter Berücksichtigung der Lastenverteilung sind das Aufstellen von Whirlpools, dekorativen Wasserbecken, Pflanzgefäße, etc. im Rahmen der oben aufgeführten Angaben zur Belastbarkeit nach Prüfung der Einbausituation vor Ort und fachgerechter Ausführung möglich. Bei darüber hinausgehenden Belastungen sind besondere Maßnahmen zu treffen und ein Tragwerksplaner einzuschalten.

Die Mengen- und Lastangaben dienen nur zu Informationszwecken. Die Anzahl der Stelzlager ist von den Empfehlungen der Systemhersteller und der örtlichen Einbausituation abhängig, daher übernimmt die V & B Fliesen GmbH keinerlei Haftung für die eingebaute Gesamtkonstruktion.

Allgemeine Hinweise für die Nutzung

Blumenkübel, Möbel, Sonnenschirme müssen eine Auflagefläche von mind. 250 cm² (16 x 16 cm) haben oder bei 4 Auflageflächen mind. 3 x 3 cm pro Auflager.

Bei kleinerer Auflagefläche, verringert sich das mögliche Gesamtgewicht.

Beim Aufstellen von Gegenständen ist darauf zu achten, dass diese gleichmäßig aufgesetzt werden, sodass das gesamte Gewicht nicht zuerst auf einem Punkt oder einer Kante aufliegt.

Bei der Verwendung von Gegenständen mit Metallfüßen sind die Fliesen durch das Unterlegen von weicheren tragfähigen Puffer, z.B. aus Kunststoff zu schützen.

Empfehlung

Bei besonderen Anforderungen an die Sicherheit kann auf die Unterseite der Fliesen z. B. ein geeignetes Glasfasernetz unkompliziert aufgebracht werden.

Allgemeines

Fliesen werden aufgrund ihrer Eigenschaften als reinigungsfreundlich eingestuft. Reinigungsverfahren und Reinigungsmittel müssen jedoch auf den jeweiligen Bodenbelagstyp und die örtlichen Verhältnisse abgestimmt werden.

Zu beachten ist, dass Flusssäure und verwandte Substanzen die Oberfläche von Feinsteinzeugfliesen angreifen oder zerstören können.

Deshalb dürfen flusssäurehaltige Reiniger nicht verwendet werden!

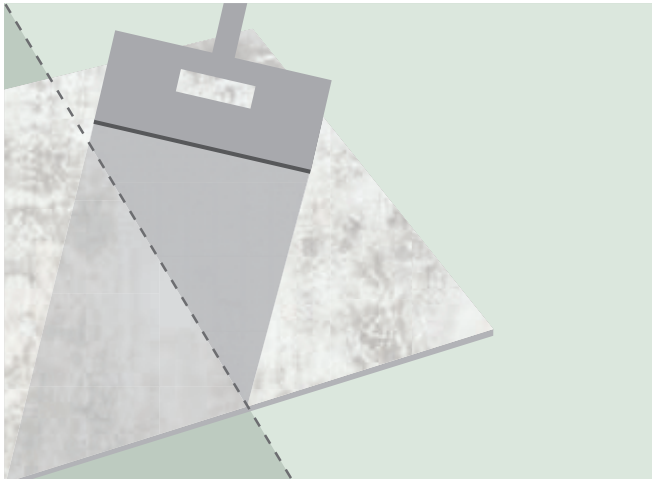

Fleck - und Schmutzunempfindlich

VilbostonePlus

Bereits im Herstellungsprozess wird bei eingefärbtem Feinsteinzeug die unglasierte Keramik mit der **VilbostonePlus**-Ausrüstung versehen, die die Fleck- und Schmutzempfindlichkeit deutlich reduziert. Das mit **VilbostonePlus** hergestellte Feinsteinzeug gewährleistet eine hohe Beständigkeit gegenüber mechanischer Beanspruchung, Chemikalien, Verschleiß und Abrieb und ist besonders pflegeleicht.

Reinigung

Bauschluss/ Grundreinigung	Produkt und Dosierung	Reinigungsgerät
Loser Schmutz	-	Besen und Staubsauger
Zementschleier, mineralische Verschmutzungen wie Kalkablagerungen, Kalkseifenrückstände	Saurer Reiniger (im Fachhandel erhältlich)	Schwamm, Schrubber, Bürste, Putzlappen, Microfasertuch
Fette, Öle, Wachse, Kosmetika, Abrieb Schuhe	Alkalischer Reiniger (im Fachhandel erhältlich)	Schwamm, Schrubber, Bürste, Putzlappen, Microfasertuch
Unterhaltsreinigung		
Normale Verschmutzung wie Staub, leicht haftender Schmutz, Straßenschmutz	Neutralreiniger (im Fachhandel erhältlich)	Besen und Staubsauger Schwamm, Schrubber, Bürste, Putzlappen, Microfasertuch

Bitte beachten: Sämtliche Hinweise zur Reinigung, Pflege und Fleckbehandlung keramischer Fliesen basiert auf dem aktuellen Kenntnisstand der Materialforschung. Sie sind jedoch allgemeiner Art und können nicht jeden Einzelfall berücksichtigen. Beachten Sie daher in jedem Fall genau die Angaben der Reinigungsmittelhersteller.

NACHHALTIGES BAUEN

Handeln im Einklang mit der Natur steht bei der V & B Fliesen GmbH klar im Vordergrund. Höchste Ansprüche an Qualität, Effizienz und Umweltverträglichkeit ist die Basis unseres täglichen Schaffens. Und nur, wenn wir unsere Umwelt mit Respekt behandeln,

können wir auch für zukünftige Generationen das erhalten, was wir lieben. Deshalb ist es uns wichtig, Pionierarbeit zu leisten. Und zwar nicht nur in Sachen Fliesentechnologie, sondern vor allem auch im Bereich Umweltschutz!



Ressourcenschonende, umweltbewusste Produktion

Unsere Fliesen sind mit dem EPD-Label des IBU (Institut für Bauen und Umwelt e.V.) ausgezeichnet. EPD, Environmental Product Declaration, steht für die Bereitstellung relevanter, überprüfbarer und vergleichbarer Informationen zu Umweltbelastungen von Produkten. Diese Zertifizierung ermöglicht Architekten und Planungsbüros unsere Produkte in allen Objekten einzusetzen, die nach BREEAM, LEED, DGNB oder vergleichbaren internationalen Deklarationen für nachhaltiges Bauen eingestuft sind.



Bodenfliesen: LUCCA GARDEN sand

V & B Fliesen GmbH

*Rotensteiner Weg
D-66663 Merzig
E-Mail: info@vb-fliesen.com*

04/2023
Farb- und Dimensionsabweichungen entsprechen den üblichen Toleranzen. Sortiments-, Modell- und Farbänderungen vorbehalten.

