



Villeroy & Boch

1748

PROJECTS



# PLANEN OHNE BARRIEREN

Vielfältige und individuelle Lösungen für komfortable Bäder

# INHALT



## Privates Wohnen \_\_\_\_\_ 4

Vorausschauend planen und Potenziale ausschöpfen



## Pflegeeinrichtungen \_\_\_\_\_ 10

Patienten und Personal effizient unterstützen

## Öffentlicher Raum \_\_\_\_\_ 14

Wirtschaftliche Lösungen für den öffentlichen Raum



## DIN-Normen \_\_\_\_\_ 18

Zusammenfassung der Maße und Vorgaben

## Produktsortiment \_\_\_\_\_ 22

Kompakte Übersicht der Produktauswahl



## Referenzen \_\_\_\_\_ 50

Villeroy & Boch PROJECTS

## Alles für Ihr Projekt \_\_\_\_\_ 51

Wir helfen Ihnen weiter

# DER BADSTIL DER ZUKUNFT: BARRIEREFREI

**Barrierefreiheit ist ein essenzielles Merkmal zukunftsfähiger Architektur. Ihre Umsetzung wirft viele praktische Fragen auf: Wie lässt sich ein privates Bad kosteneffizient für die Zukunft modernisieren? Welche Ausstattung wird den Bedürfnissen einer Pflegeeinrichtung gerecht? Was muss bei öffentlichen Sanitäranlagen beachtet werden? Dieses Factbook stellt die wichtigsten Anforderungen heraus und gibt Ihnen eine klare Orientierungshilfe bei der Wahl der geeigneten Ausstattung.**

## **Für die Zukunft gerüstet**

Die Alterserwartung in der Bevölkerung nimmt zu. Hochrechnungen gehen davon aus, dass 2060 in Deutschland im Durchschnitt ein Mann 84,4 Jahre und eine Frau 88,1 Jahre alt wird\*. Damit steigt der Bedarf an altersgerechten und barrierefreien Bädern deutlich an. Politik, Immobilienmarkt und Bauwesen – wir alle stehen hier vor einer gesamtgesellschaftlichen Herausforderung. Einer Herausforderung, der sich Villeroy & Boch mit vielfältigen, bedienungsfreundlichen und ansprechenden Lösungen stellt.

## **Den Wandel gestalten**

Wir betrachten den demografischen Wandel als Chance: Als Gelegenheit für Investoren, die Attraktivität der Immobilie durch generationsgerechte Bäder zu steigern – ohne in Zukunft aufwändige Umbauten vornehmen zu müssen. Als Möglichkeit in Pflegeeinrichtungen Selbstständigkeit und Hilfestellung im Alltag neu zu denken. Und als Lösung, um adäquate öffentliche Räume für eine moderne, inklusive Gesellschaft zu schaffen.

Lernen Sie unsere ergonomisch gestalteten Produkte sowie unsere DIN-konforme ViCare Kollektion kennen. Für eine barrierefreie Badplanung, die allen Bedürfnissen und Lebensbereichen mehr als gerecht wird.



\* <https://de.statista.com/statistik/daten/studie/273406/umfrage/entwicklung-der-lebenserwartung-bei-geburt-in-deutschland-nach-geschlecht>



# EIN BARRIEREFREIES BAD IST VIEL WERT

**Barrierefreies Wohnen ist ein lukrativer Wachstumsmarkt – zusätzlich zur ohnehin hohen Nachfrage nach Wohnraum. Eine Investition in die entsprechende Ausstattung führt zu einer deutlichen Wertsteigerung Ihrer Immobilie. Nutzen Sie die Chance: Planen Sie Bäder barrierefrei und erzielen Sie zukünftig deutlich höhere Renditen.**

## **Barrierefrei wohnen – gefragter denn je**

Der Anteil älterer Menschen in der Bevölkerung wächst stetig. Die meisten von ihnen haben den Wunsch, im Alter möglichst lange selbstbestimmt in den eigenen vier Wänden zu wohnen. Mit einem barrierefreien Bad, das sicher, komfortabel und wohnlich gestaltet ist, tragen Sie maßgeblich dazu bei.

## **Großes Potenzial, geringer Mehraufwand**

Wir bieten und entwickeln fortlaufend neue Produktlösungen, die eine ganzheitliche Planung eines barrierefreien Bades ermöglichen. Wo heute beim Neubau zum Beispiel Befestigungselemente neben den WC-Installationssystemen in der Wand verbaut werden, lassen sich später ganz unkompliziert Haltegriffe anbringen. Eine durchdachte und auf die Zukunft ausgerichtete Badplanung mit dem Produktportfolio von Villeroy & Boch macht die bedarfsgerechte Nachrüstung zur Kleinigkeit.

## **Design und Rendite – gleichermaßen attraktiv**

Wer Bäder barrierefrei ausstattet – oder dafür vorbereitet, steigert den Wert seiner Immobilie und erzielt höhere Renditen. Als Investor kann man sogar Zuschüsse zu seinem Bauprojekt erhalten. Barrierefreiheit ist damit eine gute Maßnahme, mit geringem Mehraufwand Wohnobjekte aufzuwerten, um sie noch attraktiver zu machen. Villeroy & Boch Design kennt keine Barrieren.

### **Barrierefreie Bäder bauen in Deutschland**

- Bauprojekte für barrierefreies Wohnen werden vom Staat bezuschusst
- In Bädern eingesetzte Produkte müssen die DIN-Norm erfüllen
- In Großobjekten müssen 20 % aller Bäder rollstuhlgerecht nach DIN 18040 sein
- Bäder gelten bereits als barrierefrei, wenn sie als solche vorbereitet sind. Die Einrichtung kann später erfolgen



**Sieht gut aus, fühlt sich sicher an**

Mit unserer **Kollektion ViCare** erschaffen Sie ein barrierefreies Bad mit Stil und Komfort. Hier fühlt man sich einfach zuhause und geborgen. Je nach Bedarf lassen sich zusätzliche Elemente wie Haltegriffe oder ein Duschsitz unkompliziert nachinstallieren. Die **Kollektion ViCare** kann mit Elementen anderer Kollektionen sowie unseren hochwertigen Badmöbeln kombiniert werden – für zusätzliche Gestaltungsfreiheit.



# CLEVER GEPLANT IST GUT INVESTIERT

**Gewährleisten Sie die Barrierefreiheit in Ihren Immobilienobjekten und sorgen Sie so für eine hohe Wertschöpfung: Mit unserer ViCare Kollektion erfüllen Sie die individuellen Bedürfnisse der Nutzer:innen für barrierefreie Bäder im privaten Wohnraum. Und machen Ihr Objekt noch attraktiver für Käufer und Mieter.**



Wer barrierefrei baut, muss auf vieles Rücksicht nehmen: Neben den gesetzlichen Vorgaben gilt es vor allem, die wesentlichen und wechselnden Bedürfnisse der Bewohner zu beachten. Soll der Wohnraum rollstuhlgerecht sein oder nur vorbereitende Maßnahmen für eine barrierefreie Nachrüstung bieten? In jedem Fall sind ausreichend große Bewegungsräume zu berücksichtigen. Entscheidend ist auch, die Attraktivität des Wohnraums zu erhalten. Ein Spiegel mit Ambientelicht und ansprechenden Badmöbeln sorgen für die gewünschte Wohlfühlatmosphäre.



## Was zeichnet die ViCare Kollektion aus?

- Abgerundete Kanten
- Sicherheit durch Halte- und Stützfunktionen
- Schnelle 1-Punkt-Wandbefestigung bei Design Serie
- Ergonomisches und zeitloses Design
- Schmutzabweisende Oberflächenveredelung (CeramicPlus)
- Zu ergänzen mit passenden ViConnect Installationssystemen
- ViCare Kollektion kann entsprechend der Vorgaben der DIN 18040 installiert werden

## Ihr Partner für barrierefreie Bäder

Eine erste Übersicht über die relevanten Normen und unsere Produkte erfahren Sie auf Seite 18 - 21. Wir haben für alle Problemstellungen eine passende Lösung.

## Es lohnt sich, bei der Auswahl der Ausstattung eines barrierefreien Bads auf Details und Zusatzfunktionen zu achten. Sie erleichtern den Alltag und werten den Raum auf.

### ViConnect Waschbecken-Vorwandelement

Installationssysteme für Trockenbau

92214900

B 525 x H 1120 x T 75 mm

ViConnect Vorwandelemente bieten größtmögliche Planungsflexibilität: Mit dem tragfähigen ViConnect Vorwandelement für Waschtische und den speziellen Befestigungselementen für Haltegriffe können Bäder barrierefrei vorgerüstet werden.



### ViCare Waschbecken

mit keramischen Griffen

412080T2

B 800 x T 550 mm

- Unterfahrbar – ideal für Rollstühle und Gehhilfen
- Viel Kniefreiheit für komfortable Körperpflege im Sitzen
- Integrierte Haltegriffe erleichtern Aufstützen oder Heranziehen
- Schmutzabweisende und antibakterielle Oberfläche
- Rundherum großzügige Ablageflächen

### Duschwanne Wallway

Quaryl®-Duschwanne mit Wandablauf (UDQ 1890 WAL 2V-RW)

Designblende (UCWAS0341, Farbe Stone White)

ViConnect Wandablaufeinheit (UCWAS0344)

L 1800 x B 900 x H 20 mm

- Flächenbündige und fugenlose Duschfläche: höchste Hygiene und bester Schutz gegen Durchfeuchtung
- Rollstuhlgeeignet und als Bewegungsfläche nutzbar
- Antirutsch-Klasse C bietet maximale Sicherheit und Trittkomfort
- Seitlicher Ablauf in der Wand mit dezenter Designblende



### ViCare UNIVERSAL Duschklappsitz

92174068

B 355 x T 370 mm

- Für Sicherheit und Komfort in der Dusche
- Leises und sanftes Ein- und Ausklappen dank SoftClosing Funktion
- Tüv-getestet; erfüllt EWG 93/42 Richtlinie für Medizinprodukte
- Sehr robust und bis zu 160 kg belastbar
- Sitzfläche aus hautsympathischem ABS-Kunststoff
- Leicht zu reinigen und ermöglicht bei Nässe sicheres sitzen

**Ein Dusch-WC steht für höchsten Hygienekomfort. Bei Unbeweglichkeit können Nutzer:innen, ihrer Körperpflege uneingeschränkt nachzugehen. Ihre Selbständigkeit bleibt erhalten.**



#### **ViClean-I 100 Dusch-WC**

spülrandlos

VOE100R1

B 385 x T 595 mm

- Schonende und hygienische Säuberung mit warmem Wasser
- Automatische Reinigung der flächenbündig integrierten Duschküse
- Spülrandloses DirectFlush WC mit schmutzabweisender CeramicPlus Oberfläche
- Deckel mit SoftClosing Absenkautomatik
- Intuitive Bedienung per Fernsteuerung oder App
- Ideal auch für Nutzer:innen mit motorischen Einschränkungen



#### **ViCare DESIGN Klappgriff**

aus verchromten Edelstahl

92171861

L 850 mm

- Sicheres Stützen im Sanitär- und Waschraum
- Mit weicher und leicht zu reinigender Auflage
- Bis zu 130 kg belastbar und TÜV-getestet
- EasyClick-Aushängemechanismus zur einfachen (De-)Montage
- Links- und rechtseitig verwendbar für mehr Flexibilität



#### **ViConnect WC-Betätigungsplatte 200G ProActive+**

mit Beleuchtung, 2-Mengen-Spülung

922311RE

B 269 x H 161 x T 13 mm

- Integrierte Hygienespülung reduziert die Keimbildung
- Hygienische Benutzung durch automatische Auslösung des Spülvorgangs
- Zwei-Zonen-Sensor erkennt benötigte Spülwassermenge
- LED-Beleuchtung als Orientierungshilfe
- Berührungslose und komfortable Spülauslösung durch Handgesten möglich





# WIR MACHEN ES ALLEN LEICHTER

**Auch Ihnen. Die Investition in die Barrierefreiheit Ihrer Immobilien soll sich für Sie auszahlen, ohne große Mehraufwände zu erzeugen. Wir unterstützen Sie dabei mit intelligenten Systemlösungen, die sich leicht montieren lassen und langlebig sind.**

Für die unterschiedlichen Anforderungen an barrierefreie Bäder gibt es passende Lösungen von Villeroy & Boch: Als Komplettanbieter für das Bad liefern wir Ihnen alle notwendigen Montageelemente sowie passende Badkeramiken, Armaturen, Betätigungsplatten und Accessoires aus einer Hand.

## **Barrierefreiheit heißt: immer ausreichend Bewegungsflächen schaffen**

Einer der wesentlichen Kriterien für ein barrierefreies Bad sind Bewegungsflächen. Sie erlauben es, einen Rollstuhl oder Rollator zu manövrieren. Dank Waschbecken, die mit einem Rollstuhl unterfahren werden können, oder einer ebenerdigen Dusche lassen sich auch in kleineren Bädern die vorgeschriebenen Bewegungsflächen einhalten. Sie dürfen sich bei barrierefreien Bädern im privaten Wohnraum überschneiden. Die vorgeschriebenen Abstände sind in der DIN-Norm 18040-2 (R) geregelt.



Empfohlene Abstände und Bewegungsflächen im barrierefreien, privaten Bad

# BARRIEREFREIHEIT LOHNT SICH FÜR ALLE

**Hohe Hygieneanforderungen, steigender Kostendruck und die verantwortungsvolle Aufgabe, ältere Menschen fürsorglich zu pflegen: Das sind die Herausforderungen in Pflegeeinrichtungen. Mit der ViCare Kollektion für barrierefreie Bäder von Villeroy & Boch fördern Sie Autonomie und verringern Reinigungsaufwand.**

## **Eine echte Erleichterung**

Pflege ist in jeder Hinsicht eine herausfordernde Tätigkeit. Jede Maßnahme, die die täglichen Abläufe erleichtert, trägt zur Zufriedenheit der Pflegefachkräfte bei. Richtig geplante und entsprechend ausgestattete Bäder können einen entscheidenden Beitrag dazu leisten.

Villeroy & Boch bietet für barrierefreie Bäder in Pflegeeinrichtungen ergonomische Sanitärkeramik und intelligente Produkte, die motorisch eingeschränkten Menschen mehr Autonomie ermöglichen. Dies trägt auch zu einer Entlastung des Personals bei. So erleichtert die verlängerte Form unserer ViCare WCs das Übersetzen aus dem Rollstuhl – sowohl mit als auch ohne Hilfe der Pflegekräfte. Vom hohem Bedienkomfort unserer Produkte profitieren Mitarbeiter:innen und Bewohner:innen gleichermaßen und bieten Ihnen die nötige Sicherheit.

## **Wir machen die Pflege leichter**

Das gilt auch für die Pflege der Sanitärkeramiken: Unsere Produkte verfügen mit CeramicPlus über besonders schmutzabweisende Oberflächen und erleichtern damit das Reinigen. Fließende Formen und fugenarmes Design vermindern den Reinigungsaufwand zusätzlich – und reduzieren damit Betriebskosten und nötige Personaleinsätze.

### **Was macht ein gutes barrierefreies Bad in der Pflege aus?**

- Ausreichend große Bewegungsflächen rund um WC, Waschbecken und Dusche
- Wohlfühlcharakter dank ansprechendem Design und Accessoires
- Leicht und schnell zu reinigende Produkte
- Sicherheit durch Halte- und Stützfunktionen
- Ebenerdige Dusche mit Wandhaltegriff und Sitzmöglichkeit
- WC und Waschbecken, die bequem mit Rollstuhl oder Rollator nutzbar sind



# WOHNEN WIE ZUHAUSE – MIT VILLEROY & BOCH

Jeder mag ein Bad mit Wohlgefühl: Bewohner:innen von Pflegeeinrichtungen wünschen sich insbesondere eine ansprechende Ausstattung, die ihre individuellen Bedürfnisse erfüllen und einen hohen Grad an Selbstständigkeit ermöglichen. Dank des zeitlosen Designs unserer ViCare Kollektion können Sie attraktive barrierefreie Bäder bauen, in denen sich alle wohlfühlen. Zudem gelingt Ihnen mit ViCare die Balance aus Wohnlichkeit und Wirtschaftlichkeit.

## Mehr Raum für mehr Mobilität

Planen Sie genug Bewegungsflächen nach DIN-108040 2(R) ein. Dadurch stellen Sie sicher, dass auch Rollstuhlnutzer:innen sich wirklich komfortabel im Bad bewegen können. Und das Pflegekräfte genug Freiraum haben, um sie zu unterstützen. Auf den Seiten 18 - 21 finden Sie eine kompakte Zusammenfassung der Normen.



## Vorteile von ViCare im Pflegebad

- Langlebige und widerstandsfähige Produkte
- Glatte und fugenarme Oberflächen zur einfachen Reinigung
- Ergonomisches Design
- Erfüllt die EU-Richtlinie CE EWG 93/42 für Medizinprodukte
- Optionale Schmutzabweisende Oberflächenveredelung (CeramicPlus & AntiBac)
- ViCare Kollektion kann entsprechend der Vorgaben der DIN 18040 installiert werden

**Mit den pflegeleichten und robusten Produkten von Villeroy & Boch ist der Reinigungsaufwand gering. Dies entlastet Ihr Personal und Ihre Betriebskosten deutlich. Die optimale Barrierefreiheit im Bad sorgt für größtmögliche Selbstständigkeit – ein Gewinn für Bewohner:innen und Personal.**

#### **ViCare Waschbecken**

ohne Überlauf  
711961R1  
B 600 x T 490 mm

Die fließende Beckenform minimiert die Verletzungsgefahr bei versehentlichen Stößen und ist bequem mit dem Rollstuhl unterfahrbar. Dazu dient auch die Einbuchtung an der Vorderseite. Die integrierte Ablagefläche bietet reichlich Platz für Hygieneartikel.



#### **ViCare Tiefspül-WC**

spülrandlos und wandhängend  
4695ROT2  
B 360 x T 595 mm

- Wandhängendes WC für leichte Fußbodenreinigung
- Alle WC-Sitze halten einer Belastung von 240 kg stand
- Schmutzabweisende und antibakterielle Oberfläche
- DirectFlush für eine wassersparende und gründliche Spülleistung

#### **ViCare FUNKTION**

Duschhandlauf  
92173168  
L 1135 x B 1208 mm

- Leichte Reinigung dank hochverdichteter Oberflächen
- Belastbarkeit der Griffsysteme 20 % höher als gefordert
- TÜV-getestet und CE-zertifiziert
- Idealer Halt und ansprechendes Design

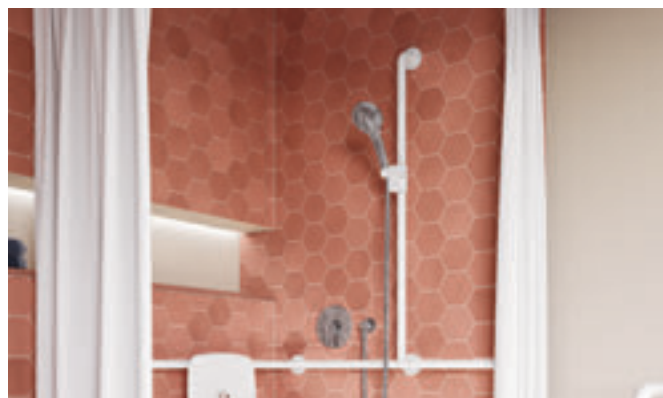

#### **Subway Infinity**

quadratische Duschwanne  
6228J501  
B 1000 x T 1000 x H 40 mm

- Kann mit Rollstuhl und als Bewegungsfläche genutzt werden
- Pflegeleichte und robuste Sanitärkeramik
- Schmutzabweisende und antibakterielle Oberfläche
- Ultraflache, auf Maß zuschneidbare Duschwanne



## DESIGN, DAS AN ALLES DENKT

**Bei der Planung barrierefreier Pflegebäder spielen viele Faktoren eine Rolle. Zunächst einmal DIN-108040 2(R), die Bewegungsräume klar regelt. Für alle weiteren Anforderung an Sicherheit, Ergonomie und optimale Unterstützung gibt es Villeroy & Boch – mit durchdachtem Design, das genau das gewünschte Maß an Komfort und Wohnlichkeit bietet.**

Ältere, aber noch nicht pflegebedürftige Menschen bevorzugen Seniorenresidenzen und Betreutes Wohnen. Hier müssen die Bäder nicht komplett barrierefrei ausgestattet sein. Dennoch sollten Betreiber an die Zukunft denken: Mit unseren Vorwandelementen können Sie im Bedarfsfall Stütz- und Haltegriffe am WC oder in der Dusche nachrüsten. Oder auch ein unterfahrbares Waschbecken installieren, falls die Bewohner:innen irgendwann auf einen Rollstuhl angewiesen sein sollten.



# BARRIEREFREI HEISST: ES EINFACHER MACHEN

**Sanitäre Anlagen für den öffentlichen Raum – eine planerische Königsdisziplin. Die gesetzlichen Vorgaben für Barrierefreiheit sind für den öffentlichen Sektor besonders umfangreich. Und genau darum machen wir es Ihnen besonders einfach: mit ViCare.**

Ob im Einkaufszentrum, Restaurant, Schwimmbad oder Bürgerbüro – die ViCare Kollektion von Villeroy&Boch erfüllt individuelle Komfort- und Hygieneansprüche. Mit ihren ergonomischen und durchdachten Systemlösungen gestalten Sie barrierefreie Sanitäranlagen, die allen Nutzer:innen gerecht werden.

## **Markenqualität mit Mehrwert**

Neben größeren Bewegungsflächen gibt es einen weiteren wichtigen Faktor, den man berücksichtigen sollte: Öffentliche Sanitäranlagen werden viel öfter aufgesucht als Private. Daran haben wir gedacht: Unsere Lösungen zeichnen sich durch hohe Widerstandsfähigkeit und Hygiene aus. Angefangen bei der qualitativen Verarbeitung bis zu besonderen Oberflächenveredelungen, die Bakterienwachstum und Schmutzablagerungen sowie den Reinigungsaufwand reduzieren.

## **Mehr Komfort, weniger Kosten**

Unsere Lösungen sind so konzipiert, dass Nutzer:innen mehr Hygiene und Komfort genießen und Sie als Betreiber:innen einen deutlich geringeren Reinigungsaufwand haben. Dank des spülrandlosen WC-Designs der ViCare-Kollektion wird das gesamte Becken rückstandslos gespült und lässt sich effizienter reinigen.

## **Was machen gute barrierefreie Sanitäranlagen in öffentlichen Gebäuden aus?**

- Stützgriffe und Notrufvorrichtung sind vorhanden
- Hygienische und einfach zu reinigende Oberflächen
- Ergonomisches Design
- WCs mit längeren Ausladungen und zusätzlichen Rückenlehnen
- WC und Waschbecken, die bequem mit Rollstuhl nutzbar sind



# FÜR EINE SAUBERE BILANZ

## Bestmögliche WC-Hygiene

Noch mehr WC-Hygiene bieten Ihnen die kombinierte Wirkung von AntiBac, CeramicPlus und DirectFlush: Sie verbindet eine antibakterielle und schmutzabweisende Oberfläche mit einer gründlichen und effizienten Spültechnologie, die Wasser und Reinigungsmittel spart. Diese Dreifach-Wirkung ist von unabhängigen Instituten getestet (nach JISY 2801:2010). Damit Besucher:innen Ihre sanitären Einrichtungen stets mit einem angenehmen Gefühl nutzen.

## Vorteile unserer Oberflächenveredelungen

### Was ist CeramicPlus?

- Kratzfeste und langlebige Glasur
- Bewirkt Tropfenbildung und verhindert das Eintrocknen
- Leichter zu reinigen, erfordert daher weniger Putzmittel
- Unempfindlich gegen Laugen und Säuren

### Wie funktioniert AntiBac?

- Antibakterielle Wirkung (Silber-Ionen in der Glasur)
- Reduziert Bakterienwachstum in weniger als zwei Stunden um 99 %
- Schutz und Sicherheit über gesamte Produktlebensdauer

## Setzen Sie auf Sanitärkeramik, die sich auszahlt: Mit Villeroy & Boch erfüllen Sie alle DIN-Normen und sparen Wasser, Putzmittel und Reinigungsaufwand.

### ViCare Waschbecken

ohne Überlauf  
4A686101  
B 650 x T 550 mm

Das unterfahrbare Becken bietet ausreichend Bewegungsfreiheit und lässt sich im Stehen und Sitzen nutzen. Seitlich integrierte keramische Griffe erleichtern das Heranziehen und sorgen für einen sicheren Halt im Stehen. Die abgerundeten Kanten sorgen für eine schnelle und leichte Reinigung.



### ViCare Tiefspül-WC

spülrandlos und wandhängend  
4601R0T2  
B 360 x T 700 mm

- Verlängerte Auslage für sicheren und bequemeren Wechsel aus dem Rollstuhl
- WC-Sitz verrutscht nicht beim Übersetzen
- Belastbarkeit von 240 kg – übertrifft die Normanforderungen von 150 kg
- Deckel lässt sich zur Reinigung abnehmen



### ViCare FUNKTION

Klappgriff  
92172668  
L 850 mm

- Sicherer Halt und komfortable Unterstützung
- Maximale Belastbarkeit 130 kg (20 % höher als DIN-gefordert)
- Widerstandsfähig und einfach zu reinigen
- Aus pflegeleichtem, pulverbeschichtetem Aluminium



### ViConnect WC-Betätigungsplatte 200S

92249068  
B 253 x H 145 x T 62 mm

- Wassersparende 2-Mengen-Spülung
- Optimal für die Kombination mit ViConnect WC-Elementen







# LÖSUNGEN, DIE ALLE ÜBERZEUGEN

**Starke Beanspruchung, Stöße und Kratzer, häufige Reinigung – sanitäre Anlagen im öffentlichen Raum müssen so einiges aushalten. Vertrauen Sie darum Villeroy & Boch: Wir bieten Ihnen langlebige und wirtschaftliche Lösungen aus einer Hand.**

Villeroy & Boch ist Ihr Ansprechpartner für die barrierefreie Ausstattung von sanitären Anlagen. Wir bieten Ihnen aus einer Hand, alles was Sie brauchen, um öffentliche Duschen, WCs und Waschräume ansprechend und normkonform auszustatten. Mit unserer ViCare Kollektion im Sanitärbereich gewährleisten Sie die vorgeschriebene Barrierefreiheit.

## **Starke Argumente für ViCare von Villeroy & Boch**

- WC-Sitze bis 240 kg belastbar (DIN-Norm fordert 150 kg)
- 130 kg Stützfähigkeit der Grifffsysteme: 20 % höher als für uneingeschränkte Rollstuhlnutzung gefordert
- Hygienische Keramik dank AntiBac und CeramicPlus
- Mehrfachglasur schützt gegen Stöße und Schläge



# ORIENTIERUNG UND SICHERHEIT

**Die DIN-Norm legt die baulichen Voraussetzungen fest. Bedenken Sie sie in Ihrer vorausschauenden Planung und gehen Sie auf Nummer Sicher. Damit haben Sie auch bei schwierigen Grundrissen die Gewissheit, alles bedacht zu haben.**

## **Essenzielle Voraussetzungen**

Barrierefreie Bäder definieren sich vor allem durch ausreichende Bewegungsfreiheit und die Anordnung der Ausstattung. Sie müssen mit Rollstühlen, Rollatoren sowie von Menschen mit sensorischen Einschränkungen uneingeschränkt genutzt werden können.

Zu den wichtigsten Kriterien der Norm zählen folgende Vorgaben: Duschwannen müssen bodeneben installiert und rutschfest sein. Die Bewegungsflächen dürfen sich überlagern. Bei Unterkonstruktionen wie verlängerten WCs und Stützklappgriffen ist auf ausreichende Stabilität der Wände zu achten. Sind diese bauseitig nicht dafür ausgelegt, empfiehlt sich der Einsatz von Befestigungs- und Vorwandelementen.

Mit den durchdachten Systemlösungen von Villeroy & Boch halten Sie alle barrierefreien Anforderungen ein und eröffnen sich neue Gestaltungsspielräume.



# DIN 18040-2

## Privates Wohnen

DIN 18040-2	Waschtischbereich	WC-Bereich	Duschbereich
<b>Bewegungsfläche</b>	120 x 120 cm	120 x 120 cm vor dem WC; 20 cm auf jeder Seite	120 x 120 cm
<b>Maße und Einbau</b>	Muss im Sitzen nutzbar sein	Individuelle Höhe und Tiefe	Bodeneben; max. Absenkung 2 cm
<b>Abstände und spezifische Anforderungen</b>	Beinfreiraum unter dem Waschtisch erforderlich	–	Rutschhemmender Bodenbelag mind. Bewertungsgruppe B nach GUV-I 8527
<b>Stützen und Griffe</b>	–	Individuell	Individuell
<b>Armatur und Spülung</b>	<ul style="list-style-type: none"> <li>• Einhebelarmatur empfohlen</li> <li>• Temperaturbegrenzer bei berührungslos bedienbarer Armatur</li> </ul>	Spülung und Rückenlehne frei wählbar	<ul style="list-style-type: none"> <li>• Einhebelarmatur empfohlen</li> <li>• Temperaturbegrenzer bei berührungslos bedienbarer Armatur</li> </ul>



# DIN 18040-2 (R)

## Wohnungen mit Rollstuhlnutzung und Pflegeeinrichtungen

DIN 18040-2 (R)	Waschtischbereich	WC-Bereich	Duschbereich
<b>Bewegungsfläche</b>	150 x 150 cm	150 x 150 cm vor dem WC; mind. 90 cm auf einer Seite und 30 cm auf der anderen	150 x 150 cm
<b>Maße und Einbau</b>	<ul style="list-style-type: none"> <li>• Höhe Vorderkante max. 80 cm</li> <li>• Unterfahrbarkeit mind. 55 cm</li> </ul>	<ul style="list-style-type: none"> <li>• Höhe 46-48 cm über Boden</li> <li>• Tiefe mind. 70 cm</li> </ul>	Bodeneben; max. Absenkung 2 cm
<b>Abstände und spezifische Anforderungen</b>	<ul style="list-style-type: none"> <li>• Kniefreiheit 67 cm gemessen bis 30 cm hinter Vorderkante</li> <li>• Unterfahrbare Breite 90 cm; axial</li> </ul>	<ul style="list-style-type: none"> <li>• Rückenstütze 55 cm hinter WC-Vorderkante</li> <li>• WC-Deckel als alleinige</li> <li>• Rückenstütze ungeeignet</li> </ul>	Rutschhemmender Bodenbelag mind. Bewertungsgruppe B nach GU-V 8527
<b>Stützen und Griffe</b>	–	<ul style="list-style-type: none"> <li>• Links und rechts vom WC</li> <li>• Höhe 28 cm über dem Sitz</li> <li>• Mind. 15 cm länger als WC-Vorderkante</li> </ul>	<ul style="list-style-type: none"> <li>• Nachrüstmöglichkeit für Sitz</li> <li>• Sitzhöhe 46–48 cm</li> </ul>
<b>Armatur und Spülung</b>	<ul style="list-style-type: none"> <li>• Einhebelarmatur empfohlen</li> <li>• Temperaturbegrenzer bei berührungslos bedienbarer Armatur</li> </ul>	Spülung und Papierrollenhalter: einhändig, ohne Veränderung der Sitzposition erreichbar	<ul style="list-style-type: none"> <li>• Einhebelarmatur empfohlen</li> <li>• Temperaturbegrenzer bei berührungslos bedienbarer Armatur</li> </ul>



# DIN 18040-1

## Öffentliche Räume

DIN 18040-1	Waschtischbereich	WC-Bereich	Duschbereich
<b>Bewegungsfläche</b>	150 x 150 cm	150 x 150 cm vor dem WC; mind. 90 cm auf beiden Seiten	150 x 150 cm
<b>Maße und Einbau</b>	<ul style="list-style-type: none"> <li>• Höhe Vorderkante max. 80 cm</li> <li>• Unterfahrbarkeit mind. 55 cm</li> </ul>	<ul style="list-style-type: none"> <li>• Höhe 46–48 cm über Boden</li> <li>• Tiefe mind. 70 cm</li> </ul>	Bodeneben; max. Absenkung 2 cm
<b>Abstände und spezifische Anforderungen</b>	<ul style="list-style-type: none"> <li>• Kniefreiheit 67 cm gemessen bis 30 cm hinter Vorderkante</li> <li>• Unterfahrbare Breite 90 cm; axial</li> </ul>	<ul style="list-style-type: none"> <li>• Rückenstütze 55 cm hinter WC-Vorderkante</li> <li>• WC-Deckel als alleinige Rückenstütze ungeeignet</li> <li>• Notrufanlage in WC-Nähe; sitzend und liegend erreichbar</li> </ul>	Rutschhemmender Bodenbelag mind. Bewertungsgruppe B nach GUV-I 8527
<b>Stützen und Griffe</b>	–	<ul style="list-style-type: none"> <li>• Links und rechts vom WC</li> <li>• Höhe 28 cm über dem Sitz; mind. 15 cm über WC hinausragend</li> <li>• Mind. 15 cm länger als WC-Vorderkante</li> </ul>	<ul style="list-style-type: none"> <li>• Klappsitz montiert</li> <li>• Waagerechte und senkrechte Haltegriffe vorhanden; Montagehöhe 85 cm über Boden</li> </ul>
<b>Armatur und Spülung</b>	<ul style="list-style-type: none"> <li>• Einhebelarmatur oder berührungslos</li> <li>• Temperaturbegrenzer bei berührungslos bedienbarer Armatur</li> </ul>	Spülung und Papierrollenhalter: einhändig, ohne Veränderung der Sitzposition erreichbar	<ul style="list-style-type: none"> <li>• Einhebel-Duscharmatur mit Handbrause</li> <li>• Temperaturbegrenzer bei berührungslos bedienbarer Armatur</li> </ul>



# PRODUKTÜBERSICHT

**Komplett und kompakt: Lernen Sie unsere Produktauswahl für barrierefreie Bäder in allen Details kennen.**

## SYMBOLERKLÄRUNG



**ANTIBAC:**  
99,9% WENIGER  
BAKTERIENWACHSTUM



**QUARYL®:**  
EXKLUSIVE DESIGNS MIT  
ANGENEHMEM HAUTGEFÜHL



**ANTISLIP:**  
RUTSCHSICHER, PORENFREI  
UND HYGIENISCH



**QUICKRELEASE:**  
EINFACHE REINIGUNG DURCH  
ABNEHMBAREN WC-SITZ



**CERAMICPLUS:**  
VEREDELTE OBERFLÄCHE MIT  
ABPERL-EFFEKT



**SOFTCLOSING:**  
WC-SITZ SCHLIESST  
SANFT UND LEISE



**DIRECTFLUSH:**  
SPÜLRANDLOSES DESIGN,  
RÜCKSTANDSLOSE REINIGUNG



**TITANCERAM:**  
AUSSERGEWÖHNLICHE  
FESTIGKEIT



**EASYCLEAN:**  
IDEALE UND EINFACHE  
REINIGUNG



**TWISTFLUSH:**  
REINIGT WC MIT EINEM  
KRÄFTIGEM WASSERWIRBEL



**ONELEVEL:**  
FÜR EINE EINHEITLICHE  
BODENOPTICK



**NACHKAUFGARANTIE:**  
PLANUNGSSICHERHEIT DURCH  
ERWEITERTE GARANTIE



**PROACTIVEPLUS:**  
BERÜHRUNGSFREI SPÜLEN FÜR MEHR  
HYGIENE UND NACHHALTIGKEIT

○ Für 1-Loch Armatur geeignet,  
Hahnloch durchgestochen

1x ○ ○ Für 1-Loch Armatur geeignet,  
Hahnloch links durchgestochen,  
Hahnloch rechts vorgestochen

○ Mit Überlauf

1x ○ ○ Für 1-Loch Armatur geeignet,  
Hahnloch rechts  
durchgestochen, Hahnloch links  
vorgestochen

⊗ Ohne Überlauf

⊗ Ohne Hahnloch (Hahnlöcher links  
und rechts vorgestochen)

○ ○ ○ Für 3-Loch Armatur geeignet,  
mittleres Hahnloch durchgestochen

# VICONNECT KOLLEKTION

Ideal für jede Raumsituation: unsere Vorwandelemente für eine einfache Installation aller Sanitärobjekte und Stützgriffe.



**VICONNECT INSTALLATIONSSYSTEME**  
WASCHBECKEN- VORWANDELEMENT,  
FÜR TROCKENBAU, 525 x 1120 x 75 mm

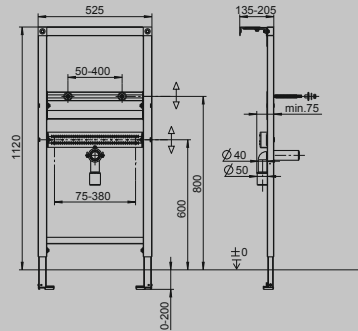

ART.NR.:	BREITE	HÖHE	TIEFE	GEWICHT
92214900	525 mm	1120 mm	75 mm	8,05 kg



**VICONNECT INSTALLATIONSSYSTEME**  
WC- VORWANDELEMENT,  
FÜR TROCKENBAU, 525 x 1120 x 135 mm

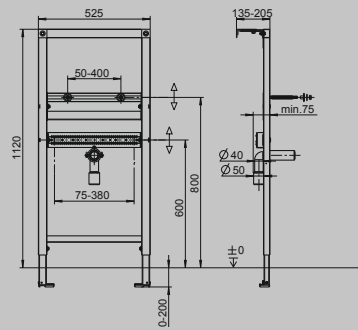

ART.NR.:	BREITE	HÖHE	TIEFE	GEWICHT
92242700	525 mm	1120 mm	135 mm	15,8 kg



**VICONNECT INSTALLATIONSSYSTEME**  
WC- BETÄTIGUNGSPLATTE 200G  
PROACTIVE+, MIT BELEUCHTUNG,  
2-MENGEN-SPÜLUNG

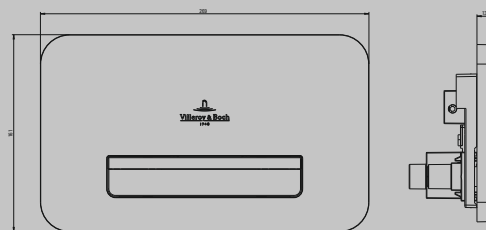

ART.NR.:	BREITE	HÖHE	TIEFE	GEWICHT
922311XX	269 mm	161 mm	13 mm	0,7 kg



Glass Glossy White  
RE



Edelstahl  
LC





**VICONNECT INSTALLATIONSSYSTEME**  
WC- BETÄTIGUNGSPLATTE 200G,  
2-MENGEN- SPÜLUNG

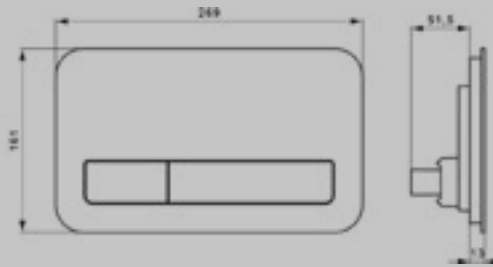

ART.NR.:	BREITE	HÖHE	TIEFE	GEWICHT
922400XX	269 mm	161 mm	13 mm	0,6 kg



Glass Glossy White  
RE



Glass Glossy Grey  
RA



Glass Glossy Black  
RB



**VICONNECT INSTALLATIONSSYSTEME**  
WC-BETÄTIGUNGSPLATTE 22S,  
2-MENGEN-SPÜLUNG

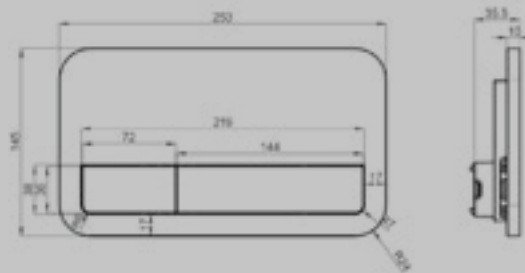

ART.NR.:	BREITE	HÖHE	TIEFE	GEWICHT
922490XX	253 mm	145 mm	10 mm	0,37 kg



Weiss  
68



Black Matt  
AN



Chrom Edelmatt  
69



Verchromt  
61



WEITERE BETÄTIGUNGSPLATTEN-  
VERSIONEN SIND VERFÜGBAR



**VICONNECT INSTALLATIONSSYSTEME**  
BEFESTIGUNGSELEMENT FÜR HALTEGRIFFE,  
294 x 1120 x 48 mm

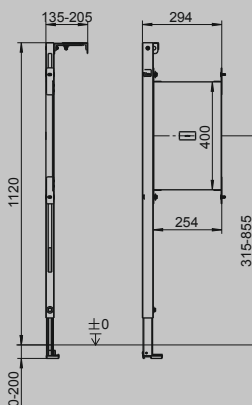

ART.NR.:	BREITE	HÖHE	TIEFE	GEWICHT
92198300	294 mm	1120 mm	48 mm	5,35 kg



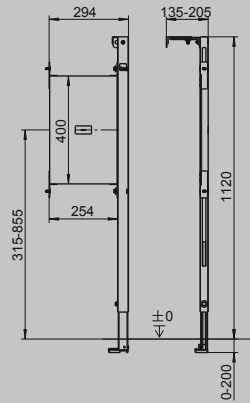

**VICONNECT INSTALLATIONSSYSTEME**  
BEFESTIGUNGSELEMENT FÜR HALTEGRIFFE,  
294 x 1120 x 48 mm

ART.NR.:	BREITE	HÖHE	TIEFE	GEWICHT
92210900	294 mm	1120 mm	48 mm	5,35 kg

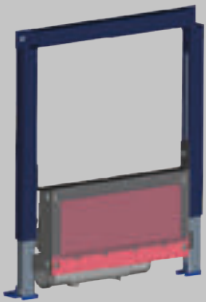

**VICONNECT INSTALLATIONSSYSTEME**  
WANDABLAUFEINHEIT INKL. RAHMEN,  
FÜR TROCKENBAU, 525 x 510 x 135 mm

ART.NR.:	BREITE	HÖHE	TIEFE
UCWAS0343	525 mm	510 mm	135 mm

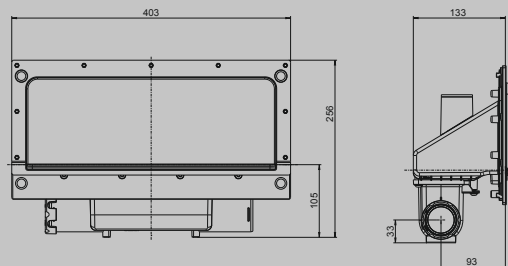
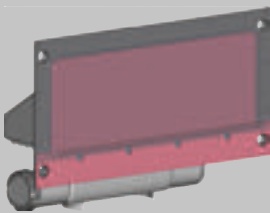

**VICONNECT INSTALLATIONSSYSTEME**  
WANDABLAUFEINHEIT, FÜR NASSBAU,  
403x 256 x 133 mm

ART.NR.:	BREITE	HÖHE	TIEFE
UCWAS0344	403 mm	256 mm	133 mm

# VICARE KOLLEKTION

Hier finden Sie passende Lösungen für alle DIN-18040 Vorgaben.



Waschbecken-Vorwandelement  
92214900

**VICARE WASHBECKEN**  
RECHTECK, MITTLERES HAHNLOCH  
DURCHGESTOCHEN, MIT ÜBERLAUF

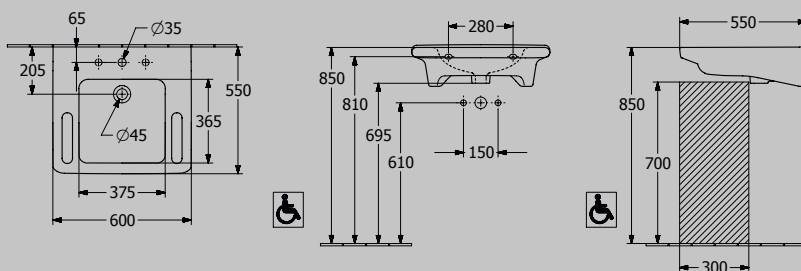

ART.NR.:	BREITE	TIEFE	HAHNLOCH	ÜBERLAUF	GEWICHT
4A6860XX	600 mm	550 mm			19 kg
4A6880XX	800 mm	550 mm			24 kg

Weiß Alpin 01
 Weiß Alpin CeramicPlus R1
 Weiß Alpin AntiBac CeramicPlus T2

**VICARE WASHBECKEN**  
RECHTECK, MITTLERES HAHNLOCH  
DURCHGESTOCHEN, OHNE ÜBERLAUF

ART.NR.:	BREITE	TIEFE	HAHNLOCH	ÜBERLAUF	GEWICHT
4A6861XX	600 mm	550 mm			19 kg
4A6881XX	800 mm	550 mm			24 kg

Weiß Alpin 01
 Weiß Alpin CeramicPlus R1
 Weiß Alpin AntiBac CeramicPlus T2

**VICARE WASHBECKEN**  
RECHTECK, OHNE HAHNLOCH, MIT  
ÜBERLAUF

ART.NR.:	BREITE	TIEFE	HAHNLOCH	ÜBERLAUF	GEWICHT
4A6862XX	600 mm	550 mm			19 kg
4A6882XX	800 mm	550 mm			24 kg

Weiß Alpin 01
 Weiß Alpin CeramicPlus R1
 Weiß Alpin AntiBac CeramicPlus T2

**VICARE WASHBECKEN**  
RECHTECK, OHNE HAHNLOCH, OHNE  
ÜBERLAUF

ART.NR.:	BREITE	TIEFE	HAHNLOCH	ÜBERLAUF	GEWICHT
4A6863XX	600 mm	550 mm			19 kg
4A6883XX	800 mm	550 mm			24 kg

Weiß Alpin 01
 Weiß Alpin CeramicPlus R1
 Weiß Alpin AntiBac CeramicPlus T2



Waschbecken-Vorwandelement  
92214900

**VICARE WASHBECKEN**  
RECHTECK, MITTLERES HAHNLOCH  
DURCHGESTOCHEN, MIT ÜBERLAUF

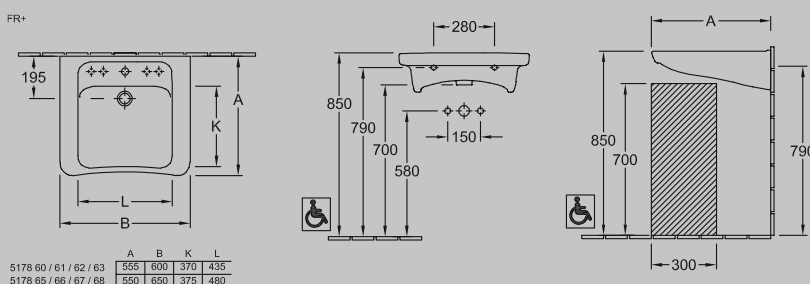

	A	B	K	L
5178 60 / 61 / 62 / 63	555	600	370	435
5178 65 / 66 / 67 / 68	550	650	375	480

ART.NR.:	BREITE	TIEFE	HAHNLOCH	ÜBERLAUF	GEWICHT
517867XX	650 mm	550 mm			20,85 kg

Weiß Alpin 01
 Weiß Alpin CeramicPlus R1
 Weiß Alpin AntiBac CeramicPlus T2

**VICARE WASHBECKEN**  
RECHTECK, MITTLERES HAHNLOCH  
DURCHGESTOCHEN, OHNE ÜBERLAUF

ART.NR.:	BREITE	TIEFE	HAHNLOCH	ÜBERLAUF	GEWICHT
517868XX	650 mm	550 mm			21 kg

Weiß Alpin 01
 Weiß Alpin CeramicPlus R1
 Weiß Alpin AntiBac CeramicPlus T2



Waschbecken-Vorwandelement  
92214900

**VICARE WASHBECKEN**

OVAL, FÜR 3-LOCH ARMATUR GEEIGNET,  
MITTLERES HAHNLOCH DURCHGESTOCHEN,  
MIT ÜBERLAUF

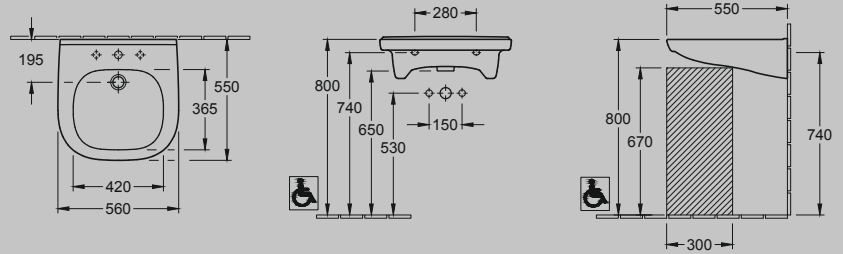

ART.NR.:	BREITE	TIEFE	HAHNLOCH	ÜBERLAUF	GEWICHT
411955XX	560 mm	550 mm			17 kg



Weiß Alpin  
01



Weiß Alpin CeramicPlus  
R1



Weiß Alpin AntiBac CeramicPlus  
T2

**VICARE WASHBECKEN**

OVAL, FÜR 3-LOCH ARMATUR GEEIGNET,  
MITTLERES HAHNLOCH DURCHGESTOCHEN,  
MIT ÜBERLAUF

ART.NR.:	BREITE	TIEFE	HAHNLOCH	ÜBERLAUF	GEWICHT
411960XX	610 mm	550 mm			18,8 kg



Weiß Alpin  
01



Weiß Alpin CeramicPlus  
R1



Weiß Alpin AntiBac CeramicPlus  
T2

**VICARE WASHBECKEN**

OVAL, FÜR 3-LOCH ARMATUR GEEIGNET,  
MITTLERES HAHNLOCH DURCHGESTOCHEN,  
OHNE ÜBERLAUF

ART.NR.:	BREITE	TIEFE	HAHNLOCH	ÜBERLAUF	GEWICHT
411956XX	560 mm	550 mm			17 kg



Weiß Alpin  
01



Weiß Alpin CeramicPlus  
R1



Weiß Alpin AntiBac CeramicPlus  
T2

**VICARE WASHBECKEN**

OVAL, FÜR 3-LOCH ARMATUR GEEIGNET,  
MITTLERES HAHNLOCH DURCHGESTOCHEN,  
OHNE ÜBERLAUF

ART.NR.:	BREITE	TIEFE	HAHNLOCH	ÜBERLAUF	GEWICHT
411961XX	610 mm	550 mm			18,8 kg



Weiß Alpin  
01



Weiß Alpin CeramicPlus  
R1



Weiß Alpin AntiBac CeramicPlus  
T2



Waschbecken-Vorwandelement  
92214900

**VICARE WASHBECKEN**

OVAL, FÜR 3-LOCH ARMATUR GEEIGNET,  
MITTLERES HAHNLOCH DURCHGESTOCHEN,  
MIT ÜBERLAUF

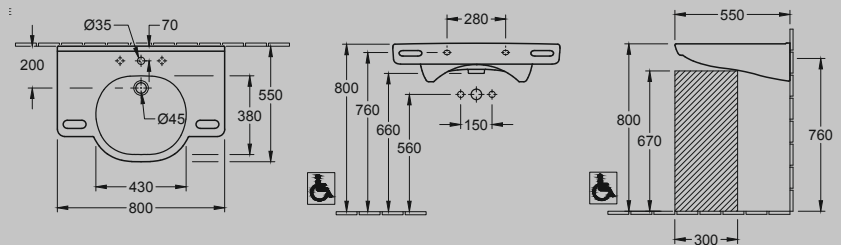

ART.NR.:	BREITE	TIEFE	HAHNLOCH	ÜBERLAUF	GEWICHT
412080XX	800 mm	550 mm			21,6 kg



Weiß Alpin  
01



Weiß Alpin CeramicPlus  
R1



Weiß Alpin AntiBac CeramicPlus  
T2

**VICARE WASHBECKEN**

OVAL, FÜR 3-LOCH ARMATUR GEEIGNET,  
MITTLERES HAHNLOCH DURCHGESTOCHEN,  
OHNE ÜBERLAUF

ART.NR.:	BREITE	TIEFE	HAHNLOCH	ÜBERLAUF	GEWICHT
412081XX	800 mm	550 mm			21,6 kg



Weiß Alpin  
01



Weiß Alpin CeramicPlus  
R1

Hinweis: Gemäß den DIN-Normen sind im Gesundheits- und Pflegesegment Waschbecken ohne Überlauf vorgeschrieben.



Waschbecken-Vorwandelement  
92214900

**VICARE WASCHBECKEN**

RECHTECK, FÜR 3-LOCH ARMATUR  
GEEIGNET, MITTLERES HAHNLOCH  
DURCHGESTOCHEN, MIT ÜBERLAUF

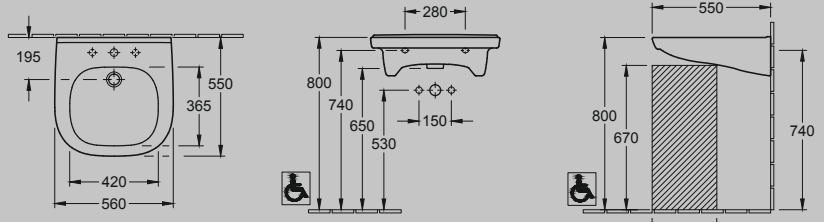

ART.NR.:	BREITE	TIEFE	HAHNLOCH	ÜBERLAUF	GEWICHT
711963XX	600 mm	490 mm			18,56 kg



Weiß Alpin  
01



Weiß Alpin CeramicPlus  
R1

**VICARE WASCHBECKEN**

RECHTECK, FÜR 3-LOCH ARMATUR  
GEEIGNET, MITTLERES HAHNLOCH  
DURCHGESTOCHEN, OHNE ÜBERLAUF

ART.NR.:	BREITE	TIEFE	HAHNLOCH	ÜBERLAUF	GEWICHT
711961XX	600 mm	490 mm			17,86 kg



Weiß Alpin  
01



Weiß Alpin CeramicPlus  
R1



WC-Vorwandelement  
92242700

**VICARE TIEFSPÜL-WC SPÜLRANDLOS**

WANDHÄNGEND, ABGANG WAAGERECHT,  
NICHT FÜR DEN EINBAU MIT DRUCK-  
SPÜLERN GEEIGNET

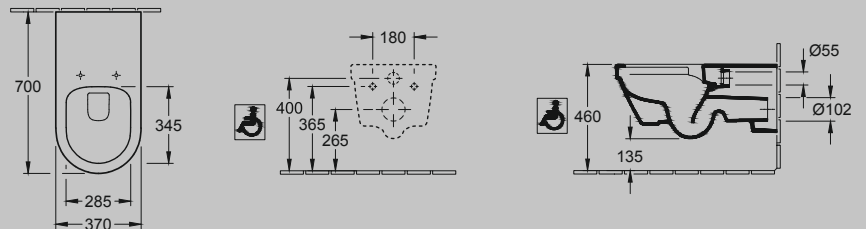

ART.NR.:	BREITE	TIEFE	GEWICHT
5649R0XX	370 mm	700 mm	31 kg



Weiß Alpin  
01



Weiß Alpin CeramicPlus  
R1



Weiß Alpin AntiBac CeramicPlus  
T2



WC-Vorwandelement  
92242700

**VICARE TIEFSPÜL-WC SPÜLRANDLOS**

WANDHÄNGEND, OHNE BEFESTIGUNGS-  
LÖCHER FÜR WC-SITZ, ABGANG  
WAAGERECHT, NICHT FÜR DEN EINBAU  
MIT DRUCKSPÜLERN GEEIGNET

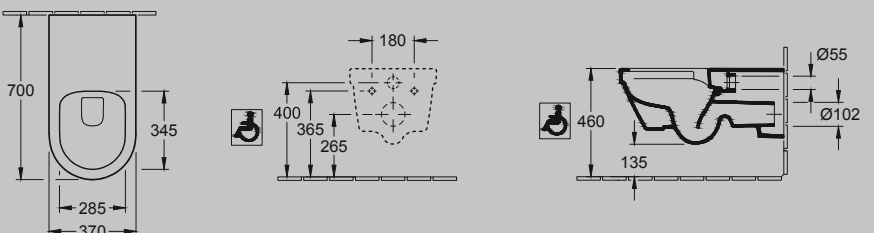

ART.NR.:	BREITE	TIEFE	GEWICHT
5649R2XX	370 mm	700 mm	31 kg



Weiß Alpin  
01



Weiß Alpin CeramicPlus  
R1



Weiß Alpin AntiBac CeramicPlus  
T2



WC-Vorwandlelement  
92242700

**VICARE TIEFSPÜL-WC SPÜLRANDLOS**  
WANDHÄNGEND, ABGANG WAAGERECHT,  
NICHT FÜR DEN EINBAU MIT DRUCK-  
SPÜLERN GEEIGNET

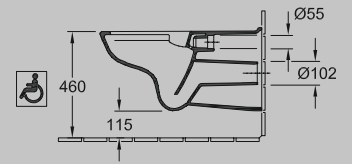
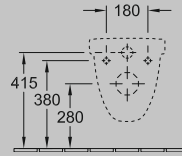
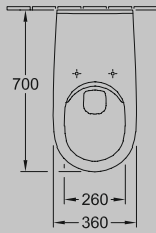

ART.NR.:	BREITE	TIEFE	GEWICHT
4601R0XX	360 mm	700 mm	22 kg

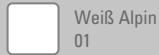

Weiß Alpin  
01



Weiß Alpin CeramicPlus  
R1



Weiß Alpin AntiBac CeramicPlus  
T2



WC-Vorwandlelement  
92242700

**VICARE TIEFSPÜL-WC SPÜLRANDLOS**  
WANDHÄNGEND, OHNE BEFESTIGUNGS-  
LÖCHER FÜR WC-SITZ, ABGANG  
WAAGERECHT, NICHT FÜR DEN EINBAU  
MIT DRUCKSPÜLERN GEEIGNET

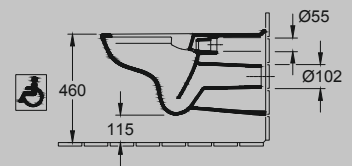
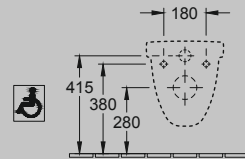
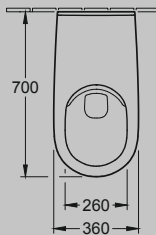

ART.NR.:	BREITE	TIEFE	GEWICHT
4601R2XX	360 mm	700 mm	22 kg



Weiß Alpin  
01



Weiß Alpin CeramicPlus  
R1



**VICARE TIEFSPÜL-WC SPÜLRANDLOS  
FÜR KOMBINATION**  
BODENSTEHEND, ABGANG WAAGERECHT

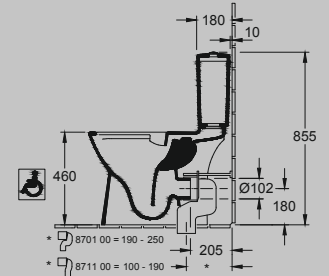
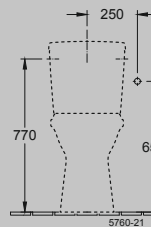
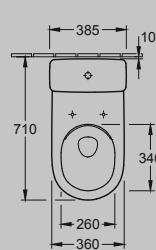

ART.NR.:	BREITE	TIEFE	GEWICHT
4620R0XX	360 mm	710 mm	28,7 kg



Weiß Alpin  
01



Weiß Alpin CeramicPlus  
R1



Weiß Alpin AntiBac CeramicPlus  
T2



WC-Vorwandlelement  
92242700

**VICARE TIEFSPÜL-WC SPÜLRANDLOS**  
WANDHÄNGEND, ABGANG  
WAAGERECHT, NICHT FÜR DEN EINBAU  
MIT DRUCKSPÜLERN GEEIGNET

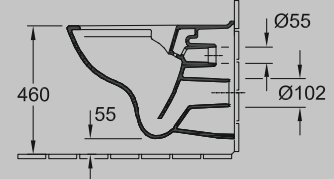
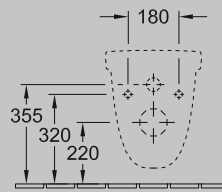
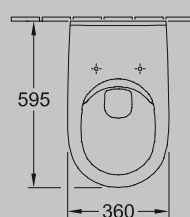

ART.NR.:	BREITE	TIEFE	GEWICHT
4695R0XX	360 mm	595 mm	22 kg



Weiß Alpin  
01



Weiß Alpin CeramicPlus  
R1



Weiß Alpin AntiBac CeramicPlus  
T2



**TIEFSPÜL-WC SPÜLRANDLOS**  
BODENSTEHEND, ABGANG  
WAAGERECHT

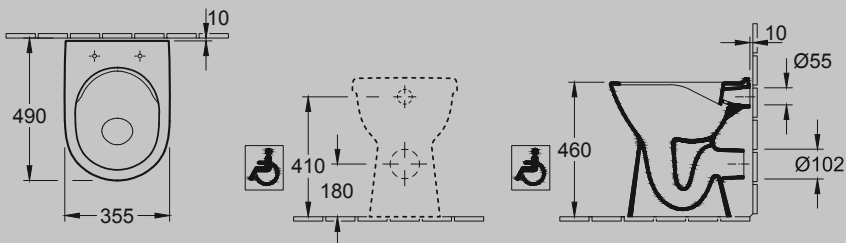

ART.NR.:	BREITE	TIEFE	GEWICHT
4683R0XX	355 mm	480 mm	18,7 kg



Weiß Alpin  
01



Weiß Alpin CeramicPlus  
R1

**FLACHSPÜL-WC SPÜLRANDLOS**  
BODENSTEHEND, ABGANG  
WAAGERECHT



ART.NR.:	BREITE	TIEFE	GEWICHT
4684R0XX	355 mm	490 mm	19,5 kg



Weiß Alpin  
01



Weiß Alpin CeramicPlus  
R1



**VICARE WC-SITZ**  
MIT SPEZIALPUFFERN GEGEN  
SEITLICHES VERSCHIEBEN,  
MIT QUICKRELEASE UND  
SOFTCLOSING FUNKTION,  
SCHARNIERE AUS EDELSTAHL



ART.NR.:	BREITE	TIEFE	GEWICHT
9M51B101	359 mm	443 mm	3,8 kg

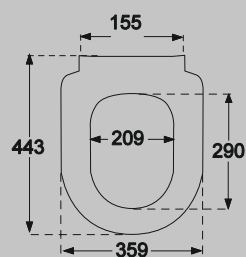

**VICARE WC-SITZ**  
MIT SPEZIALPUFFERN GEGEN  
SEITLICHES VERSCHIEBEN,  
MIT GRIFFRAND AM DECKEL, OVAL,  
MIT DURCHGEHENDER SCHARNIERWELLE,  
SCHARNIERE AUS EDELSTAHL



ART.NR.:	BREITE	TIEFE	GEWICHT
9M67S1XX	369 mm	459 mm	3,1 kg



Weiß Alpin AntiBac  
01



Blue AntiBac  
P1

**VICARE WC-SITZ**  
BEFESTIGUNG VON OBEN,  
MIT SPEZIALPUFFERN GEGEN  
SEITLICHES VERSCHIEBEN,  
MIT GRIFFRAND AM DECKEL,  
MIT QUICKRELEASE UND SOFTCLOSING  
FUNKTION, SCHARNIERE AUS EDELSTAHL



ART.NR.:	BREITE	TIEFE	GEWICHT
9M6761XX	369 mm	459 mm	3,1 kg



Weiß Alpin  
01

**VICARE WC-SITZ**  
MIT SPEZIALPUFFERN GEGEN  
SEITLICHES VERSCHIEBEN,  
MIT GRIFFRAND AM DECKEL, OVAL,  
MIT DURCHGEHENDER SCHARNIERWELLE,  
SCHARNIERE AUS EDELSTAHL

ART.NR.:	BREITE	TIEFE	GEWICHT
9M7261XX	369 mm	459 mm	3,2 kg



Weiß Alpin AntiBac  
01



Blue AntiBac  
P1



**VICARE RINGSITZ**  
MIT SPEZIALPUFFERN GEGEN  
SEITLICHES VERSCHIEBEN,  
MIT DURCHGEHENDER SCHARNIERWELLE,  
SCHARNIERE AUS EDELSTAHL

ART.NR.:	BREITE	TIEFE	GEWICHT
9M9761XX	353 mm	422 mm	1,39 kg



Weiß Alpin AntiBac  
01



Blue AntiBac  
P1

**VICARE RINGSITZ**  
SCHARNIERE AUS EDELSTAHL

ART.NR.:	BREITE	TIEFE	GEWICHT
9M7161XX	354 mm	438 mm	1,04 kg



Weiß Alpin  
01

## VICARE DESIGN



**VICARE DESIGN WANDHALTEGRIFF**  
AUS VERCHROMTEM ALUMINIUM MIT VER-  
BINDUNGSTEILEN AUS ZINK-DRUCKGUSS,  
KANN VERTIKAL SOWIE HORIZONTAL  
ANGEBRACHT WERDEN

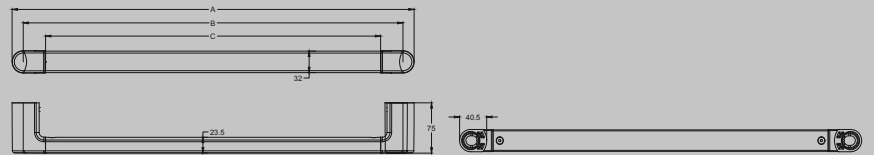

ART.NR.:	LÄNGE	GEWICHT
92170861	400 mm	1,2 kg
92170961	600 mm	1,1 kg

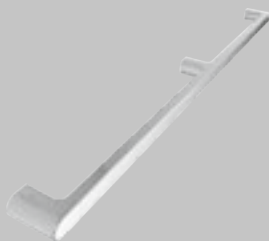

**VICARE DESIGN WANDHANDLAUF**  
AUS VERCHROMTEM ALUMINIUM MIT  
VERBINDUNGSTEILEN AUS ZINK-DRUCKGUSS,  
KANN VERTIKAL SOWIE HORIZONTAL  
ANGEBRACHT WERDEN

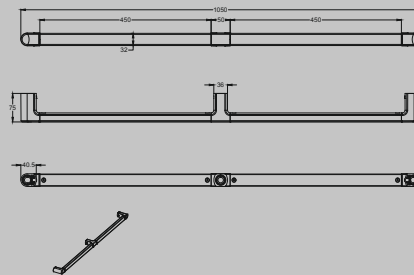

ART.NR.:	LÄNGE	GEWICHT
92171061	1050 mm	1,9 kg



**VICARE DESIGN WANDHALTEGRIFF**  
 AUS VERCHROMTEM ALUMINIUM MIT  
 VERBINDUNGSTEILEN AUS ZINK-DRUCKGUSS,  
 90° REVERSIBEL

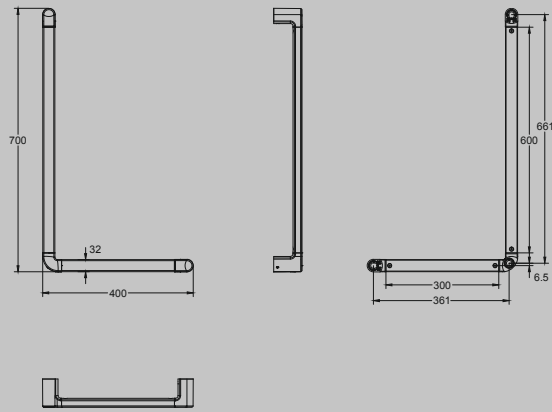

ART.NR.:	LÄNGE	BREITE	GEWICHT
92171161	700 mm	400 mm	2 kg

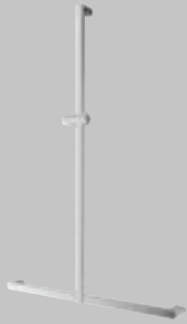

**VICARE DESIGN HANDLAUF**  
 AUS VERCHROMTEM ALUMINIUM MIT  
 VERBINDUNGSTEILEN AUS ZINK-DRUCK-  
 GUSS, T-FORM MIT BRAUSEHALTER

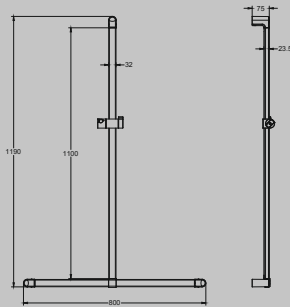

ART.NR.:	LÄNGE	BREITE	GEWICHT
92171461	1190 mm	800 mm	2,6 kg



**VICARE DESIGN DUSCHHANDLAUF**  
 VERTIKAL, AUS VERCHROMTEM  
 ALUMINIUM MIT VERBINDUNGSTEILEN  
 AUS ZINK-DRUCKGUSS

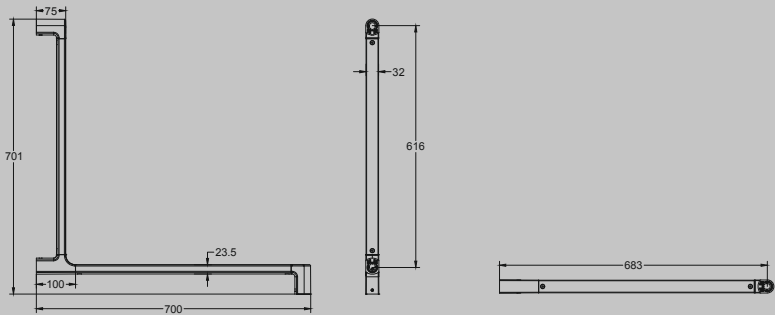

ART.NR.:	LÄNGE	GEWICHT
92171561	700 mm	2,1 kg



**VICARE DESIGN HALTEGRIFF**  
 BRAUSESTANGE AUS VERCHROMTEM  
 ALUMINIUM MIT VERBINDUNGSTEILEN  
 AUS ZINK-DRUCKGUSS

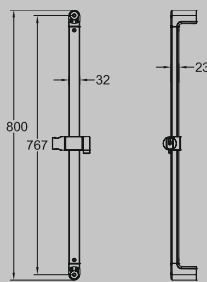

ART.NR.:	LÄNGE	GEWICHT
92171361	800 mm	1,2 kg





**VICARE DESIGN BRAUSHALTER**  
 AUS VERCHROMTEM ALUMINIUM  
 MIT VERBINDUNGSTEILEN AUS  
 ZINK-DRUCKGUSS, REVERSIBEL

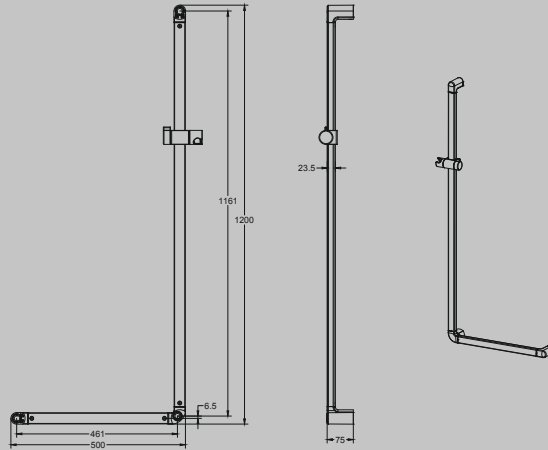

ART.NR.:	LÄNGE	BREITE	GEWICHT
92171261	1200 mm	500 mm	2,6 kg



 Befestigungselement für Haltegriffe  
 92210900 / 92198300

**VICARE DESIGN KLAPPGRIFF**  
 AUS VERCHROMTEM EDELSTAHL

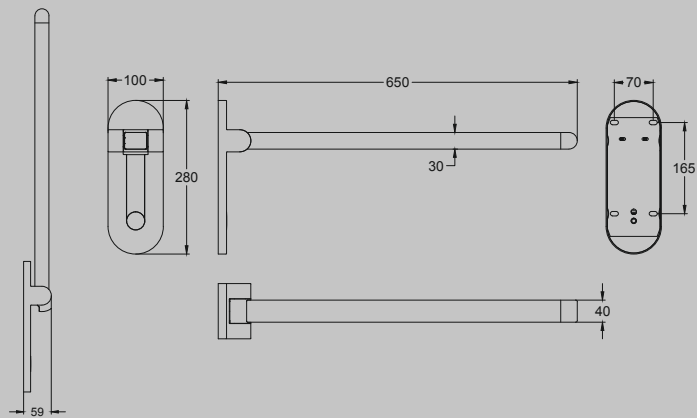

ART.NR.:	LÄNGE	GEWICHT
92171961	650 mm	3,4 kg

**VICARE DESIGN KLAPPGRIFF**  
 AUS VERCHROMTEM EDELSTAHL, MIT  
 EASYCLICK-AUSHÄNGEMECHANISMUS

ART.NR.:	LÄNGE	GEWICHT
92174161	650 mm	3,4 kg

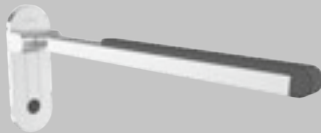

 Befestigungselement für Haltegriffe  
 92210900 / 92198300

**VICARE DESIGN KLAPPGRIFF**  
 AUS VERCHROMTEM EDELSTAHL,  
 MIT WEICHER „SOFTTOUCH“-AUFLAGE UND  
 MIT „EASYCLICK“-AUSHÄNGEMECHANISMUS

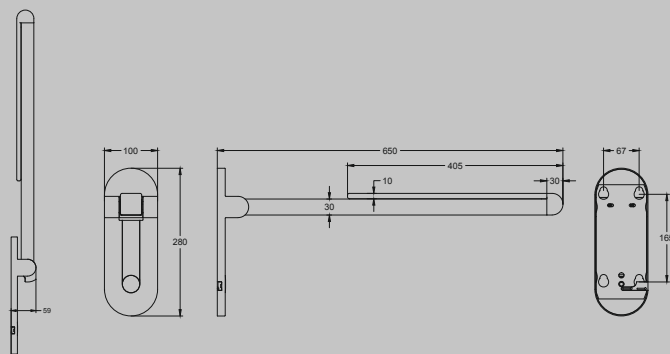

ART.NR.:	LÄNGE	GEWICHT
92171661	650 mm	3,4 kg

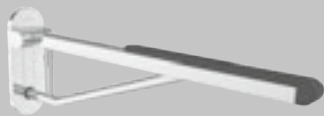

Befestigungselement für Haltegriffe  
92210900 / 92198300

**VICARE DESIGN KLAPPGRIFF**

AUS VERCHROMTEM EDELSTAHL,  
DIE GRIFFE IN 750 mm UND 850 mm  
HABEN EINE EDELSTAHL-STÜTZE MIT  
EINEM ROHRDURCHMESSER VON 25 mm,  
MIT WEICHER „SOFTTOUCH“-AUFLAGE UND MIT  
„EASYCLICK“-AUSHÄNGEMECHANISMUS

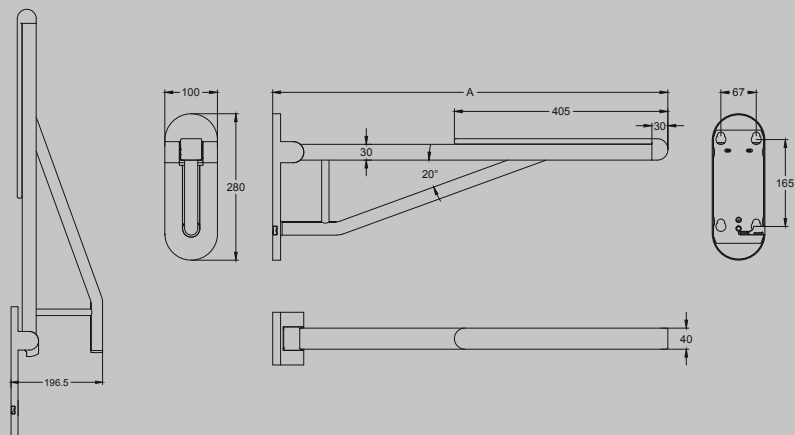

ART.NR.:	LÄNGE	GEWICHT
92171761	750 mm	4,4 kg
92171861	850 mm	5,4 kg



Befestigungselement für Haltegriffe  
92210900 / 92198300

**VICARE DESIGN KLAPPGRIFF**

AUS VERCHROMTEM EDELSTAHL,  
DIE GRIFFE IN 750 mm UND 850 mm HABEN  
EINE STÜTZE MIT EINEM ROHRDURCHMES-  
SER VON 25 mm

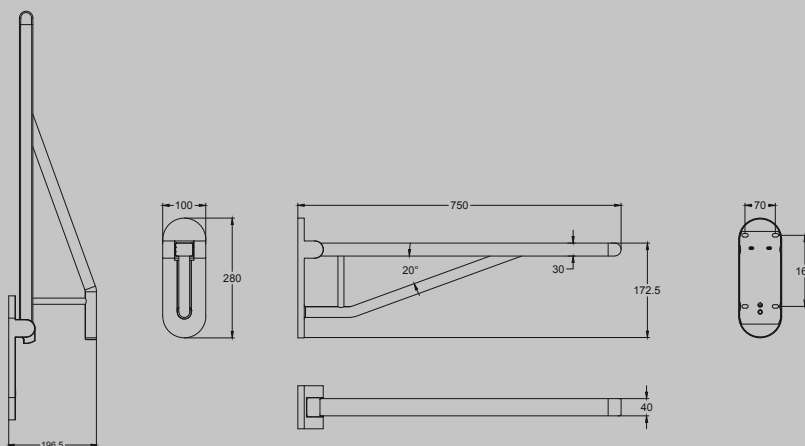

ART.NR.:	LÄNGE	GEWICHT
92172061	750 mm	4,4 kg
92172161	850 mm	5,4 kg

**VICARE DESIGN KLAPPGRIFF**

AUS VERCHROMTEM EDELSTAHL,  
DIE GRIFFE IN 750 mm UND 850 mm  
HABEN EINE EDELSTAHL-STÜTZE MIT  
EINEM ROHRDURCHMESSER VON 25 mm,  
MIT „EASYCLICK“-AUSHÄNGEMECHANISMUS

ART.NR.:	LÄNGE	GEWICHT
92174261	750 mm	4,4 kg
92174361	850 mm	5,4 kg



**VICARE ABLAGE**

ABLAGE AUS ABS-KUNSTSTOFF FÜR DAS  
GRIFFSYSTEM DESIGN, FÜR GRIFFSYSTEM  
FUNKTION

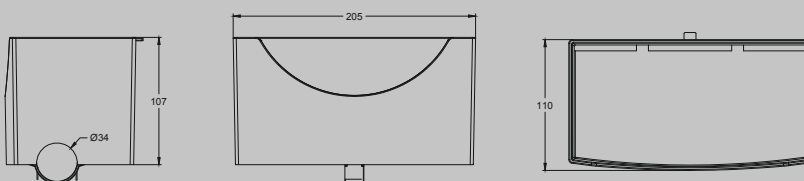

ART.NR.:	BREITE	HÖHE	TIEFE	GEWICHT
92173268	205 mm	107 mm	110 mm	0,5 kg

# VICARE FUNKTION



**VICARE FUNKTION WANDHALTEGRIFF**  
AUS ALUMINIUM MIT PULVERBESCHICHTUNG, KANN VERTIKAL SOWIE HORIZONTAL ANGEBRACHT WERDEN.  
ROHRDURCHMESSER 32 mm

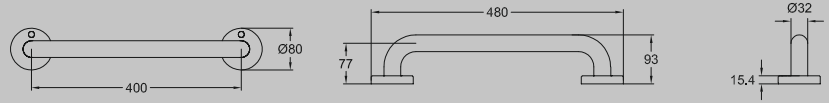

ART.NR.:	LÄNGE	GEWICHT
92172268	400 mm	0,6 kg
92172368	600 mm	0,8 kg



Befestigungselement für Haltegriffe  
92210900 / 92198300

**VICARE FUNKTION KLAPPGRIFF**  
AUS ALUMINIUM MIT PULVERBESCHICHTUNG

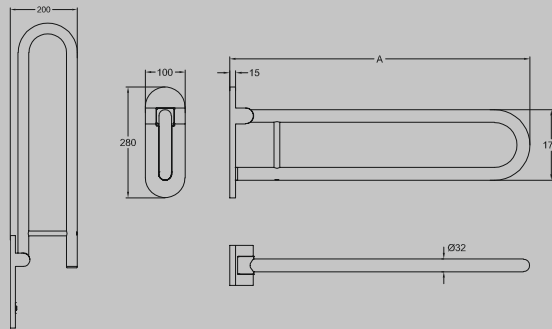

ART.NR.:	LÄNGE	GEWICHT
92172468	650 mm	3 kg
92172568	750 mm	3,4 kg
92172668	850 mm	3,9 kg

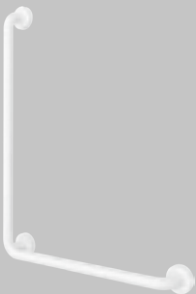

**VICARE FUNKTION WANDHALTEGRIFF**  
REVERSIBLER 90° AUS ALUMINIUM MIT PULVERBESCHICHTUNG

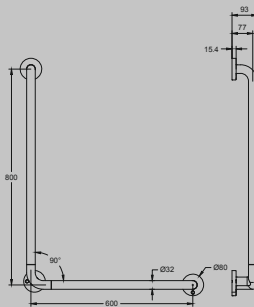

ART.NR.:	LÄNGE	BREITE	GEWICHT
92172768	800 mm	600 mm	1,6 kg



**VICARE FUNKTION WANDHALTEGRIFF MIT BRAUSEHALTER**  
90° AUS ALUMINIUM MIT PULVERBESCHICHTUNG, 90° REVERSIBEL

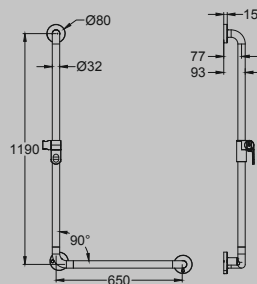

ART.NR.:	LÄNGE	BREITE	GEWICHT
92172868	1190 mm	650 mm	2,3 kg



**VICARE FUNKTION WANDHALTEGRIFF MIT BRAUSEHALTER**  
 AUS ALUMINIUM MIT PULVERBESCHICHTUNG, VERTIKAL MIT BRAUSEHALTER, BRAUSE HÖHENVERSTELLBAR MIT EINER HAND

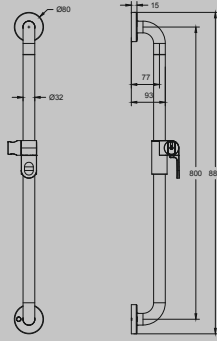

ART.NR.:	LÄNGE	GEWICHT
92172968	800 mm	1,1 kg



**VICARE FUNKTION DUSCHHANDLAUF MIT BRAUSEHALTER**  
 IN T-FORM AUS ALUMINIUM MIT PULVERBESCHICHTUNG, MIT VERTIKALEM UND HORIZONTALEM GRIFF, BRAUSE HÖHENVERSTELLBAR MIT EINER HAND

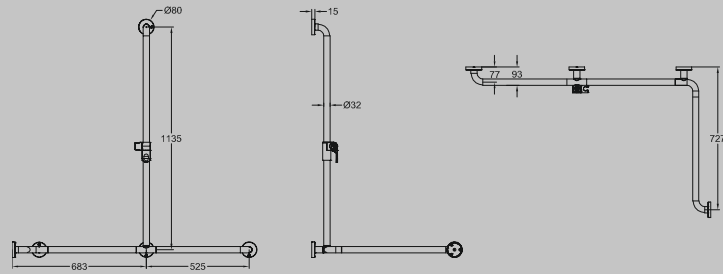

ART.NR.:	LÄNGE	BREITE	GEWICHT
92173168	1135 mm	1208 mm	2,5 kg



**VICARE FUNKTION DUSCHSTANGE**  
 AUS ALUMINIUM MIT PULVERBESCHICHTUNG, FÜR VORHANG, ÜBER ECK (OHNE VORHANG), STANGEN SIND KÜRZBAR

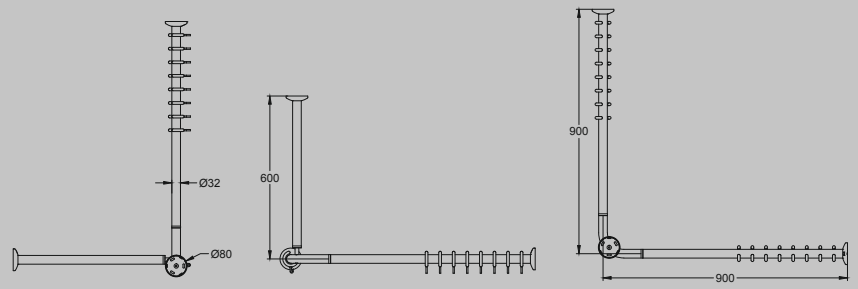

ART.NR.:	LÄNGE	BREITE	GEWICHT
92170568	900 mm	900 mm	2,3 kg
92170668	1000 mm	1000 mm	2,8 kg
92170768	1200 mm	1200 mm	3,2 kg



**VICARE FUNKTION ABLAGE**  
 ABLAGE AUS ABS-KUNSTSTOFF FÜR  
 GRIFFSYSTEM FUNKTION MIT ROHR-  
 DURCHMESSER 32-34 mm

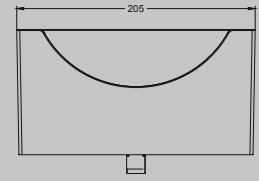
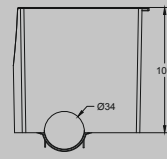
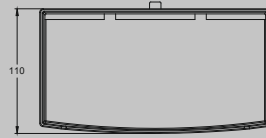

ART.NR.:	BREITE	HÖHE	TIEFE	GEWICHT
92173368	205 mm	107 mm	110 mm	0,5 kg



**VICARE FUNKTION  
 PAPIERROLLENHALTER**  
 AUS ALUMINIUM MIT PULVERBESCHICHTUNG,  
 FÜR KLAPPGRIFFE FUNKTION,  
 FÜR ANBRINGUNG AN GRIFFSYSTEME MIT  
 ROHRDURCHMESSER 32 mm

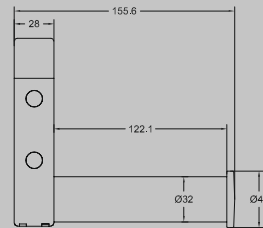
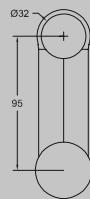

ART.NR.:	LÄNGE	HÖHE	GEWICHT
92173068	150 mm	115 mm	0,2 kg

# VICARE UNIVERSAL



**VICARE UNIVERSAL EINHÄNGESITZ**  
 AUS ALUMINIUM MIT SITZFLÄCHE AUS ABS-KUNSTSTOFF, UM 4 cm HÖHENVERSTELLBAR, PASSEND AUF GRIFFSYSTEME MIT EINEM MAXIMALEN DURCHMESSER VON 34 mm, MAXIMALE BELASTBARKEIT LAUT TÜV 160 kg

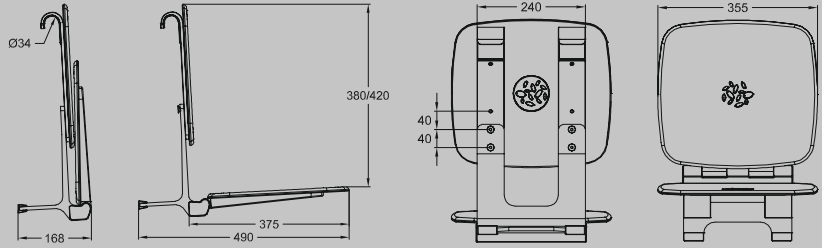

ART.NR.:	BREITE	TIEFE	HÖHE	GEWICHT
92170168	355 mm	390 mm	420 mm	5,8 kg



**VICARE UNIVERSAL DUSCHKLAPPSITZ**  
 AUS ALUMINIUM MIT SITZFLÄCHE AUS ABS-KUNSTSTOFF, MIT SOFTSTOP FUNKTION, MAXIMALE BELASTBARKEIT LAUT TÜV 160 kg

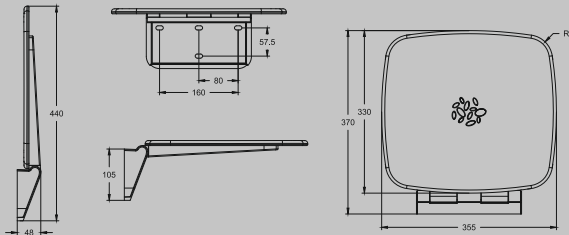

ART.NR.:	BREITE	TIEFE	HÖHE	GEWICHT
92170268	355 mm	370 mm	105 mm	2,7 kg

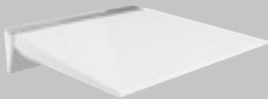

**VICARE UNIVERSAL DUSCHKLAPPSITZ**  
 AUS ALUMINIUM MIT SITZFLÄCHE AUS ABS-KUNSTSTOFF, MIT SOFTSTOP FUNKTION, MAXIMALE BELASTBARKEIT LAUT TÜV 160 kg, WASSER FLIESST AB

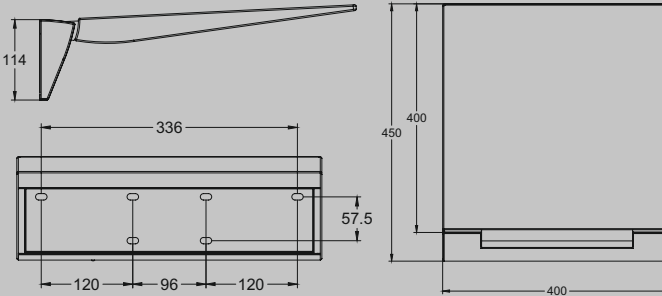

ART.NR.:	BREITE	TIEFE	GEWICHT
92170368	400 mm	450 mm	4,7 kg
92174068	355 mm	370 mm	4,2 kg



**VICARE UNIVERSAL BADHOCKER**  
 AUS ALUMINIUM MIT SITZFLÄCHE AUS ABS-KUNSTSTOFF, MAXIMALE BELASTBARKEIT LAUT TÜV 160 kg

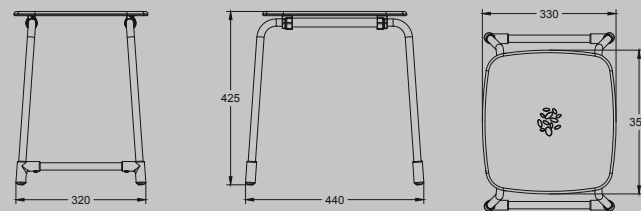

ART.NR.:	BREITE	TIEFE	HÖHE	GEWICHT
92170468	440 mm	330 mm	425 mm	2,6 kg

# VICARE COMBI-PACKS



**VICARE COMBI-PACK**  
WANDHÄNGEND, TIEFSPÜL-WC  
DIRECTFLUSH 4601 R0 XX,  
KLAPPGRIFF FUNKTION 9217 26 68 (2x),  
ABGANG WAAGERECHT

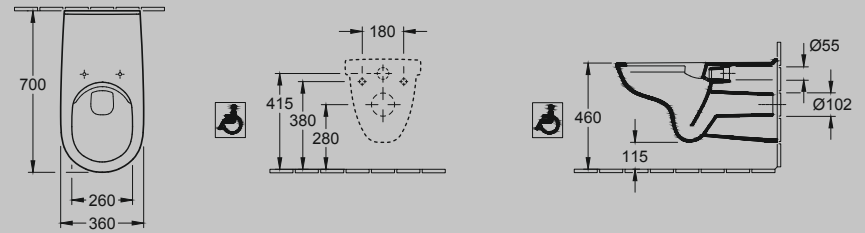

ART.NR.:	BREITE	TIEFE	GEWICHT
46018201	360 mm	700 mm	25,9 kg



**VICARE COMBI-PACK**  
WANDHÄNGEND, TIEFSPÜL-WC  
DIRECTFLUSH 5649 R0 XX,  
KLAPPGRIFF DESIGN 9217 21 61 (2x),  
ABGANG WAAGERECHT

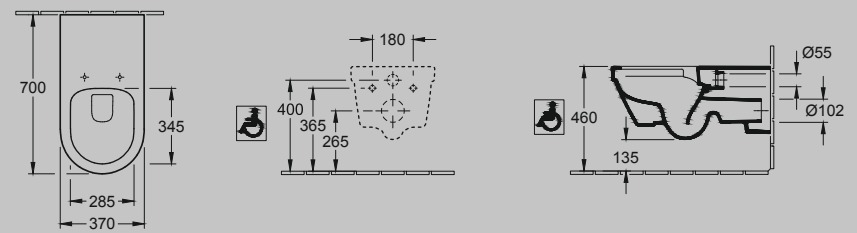

ART.NR.:	BREITE	TIEFE	GEWICHT
56498101	370 mm	700 mm	31 kg



**VICARE COMBI-PACK**  
WANDHÄNGEND, TIEFSPÜL-WC  
DIRECTFLUSH 4695 R0 XX, WC SITZ  
9M67 S1 T1 MIT SPEZIALPUFFERN,  
GEGEN SEITLICHES VERSCHIEBEN,  
MIT GRIFFRAND AM DECKEL, MIT  
QUICKRELEASE UND SOFTCLOSING  
FUNKTION, KLAPPGRIFF DESIGN  
9217 20 61 (2x)

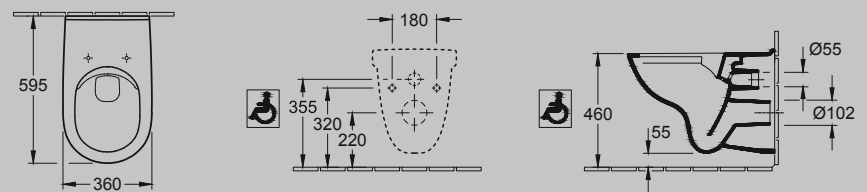

ART.NR.:	BREITE	TIEFE	GEWICHT
46957501	360 mm	595 mm	29,5 kg



**VICARE COMBI-PACK**  
WANDHÄNGEND, TIEFSPÜL-WC  
DIRECTFLUSH 4695 R0 XX, WC SITZ  
9M67 S1 T1 MIT SPEZIALPUFFERN,  
GEGEN SEITLICHES VERSCHIEBEN,  
MIT GRIFFRAND AM DECKEL,  
MIT QUICKRELEASE UND SOFTCLOSING  
FUNKTION, KLAPPGRIFF FUNKTION  
9217 25 68 (2x)

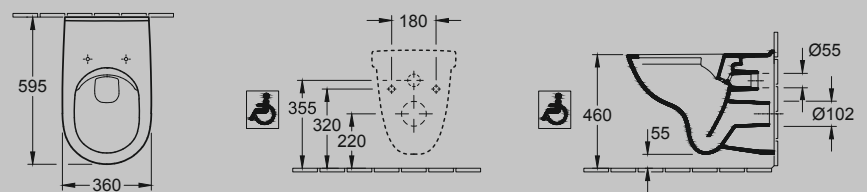

ART.NR.:	BREITE	TIEFE	GEWICHT
46957601	360 mm	595 mm	28,5 kg

# DUSCHWANNEN

**Bodenebene Duschwannen für mehr Sicherheit, Bewegungsfreiheit und Komfort.**

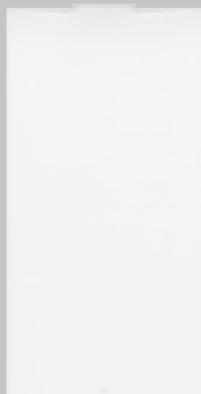

## WALLWAY 180 x 90 cm

BODENEbene DUSCHWANNE AUS QUARYL® MIT ABLAUF IN DER WAND. FLÄCHENBÜNDIGE INSTALLATION IN KOMBINATION MIT VICONNECT. ANTI-RUTSCH-KLASSE C (GEMÄSS DIN-51097). ABDICHTUNG DURCH FLIESENLEGER DIREKT AUF ESTRICHBODENFLÄCHE.

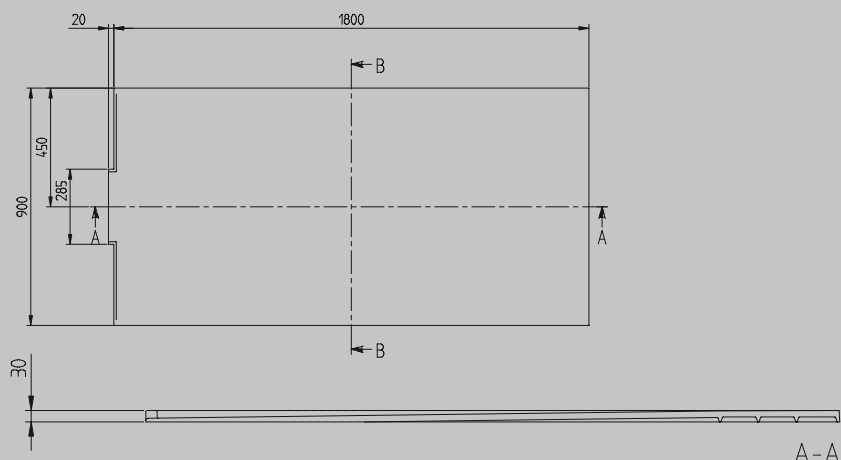
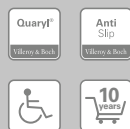

ART.NR.:	LÄNGE	BREITE	HÖHE	GEWICHT
UDQ 1890 WAL 2V-XX	1800 mm	900 mm	20 mm	35 kg
UDQ 1212 WAL 1V-XX	1200 mm	1200 mm	20 mm	31 kg
UDQ 1010 WAL 1V-XX	1000 mm	1000 mm	20 mm	22 kg
UDQ 9090 WAL 1V-XX	900 mm	900 mm	20 mm	17 kg
UDQ 1210 WAL 2BV-XX	1200 mm	1000 mm	20 mm	25 kg
UDQ 1790 WAL 2BV-XX	1700 mm	900 mm	20 mm	33 kg
UDQ 1690 WAL 2BV-XX	1600 mm	900 mm	20 mm	31 kg
UDQ 1590 WAL 2BV-XX	1500 mm	900 mm	20 mm	29 kg
UDQ 1490 WAL 2V-XX	1400 mm	900 mm	20 mm	27 kg
UDQ 1290 WAL 2BV-XX	1200 mm	900 mm	20 mm	23 kg
UDQ 1090 WAL 2BV-XX	1000 mm	900 mm	20 mm	19 kg



Stone White  
RW



Anthracite  
1S

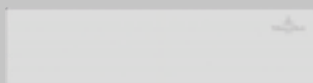

## DESIGNBLENDE WAND-ABLAUFDECKEL

ART.NR.:	LÄNGE	BREITE	HÖHE
UCWAS0341-XX	320 mm	73 mm	70 mm



Stone White  
RW



Chrom Edelmatt  
69



Anthracite  
1S



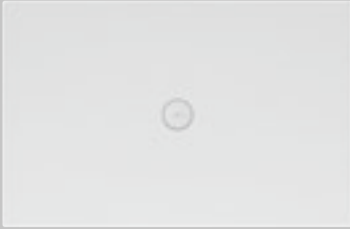

### SUBWAY INFINITY

KERAMISCHE DUSCHWANNE IN WEISS ALPIN, ANTIRUTSCH-KLASSE B (PN 18), 4 SEITEN GLASIERT. DIESE DUSCHWANNE IST NICHT GESCHNITTEN UND KANN FÜR ALLE INSTALLATIONSARTEN VERWENDET WERDEN. DIE DUSCHWANNE IST STUFENLOS ZUGÄNGLICH.

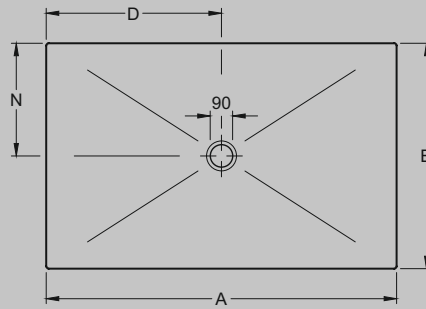

ART.NR.:	LÄNGE	BREITE	HÖHE	GEWICHT
6228J5XX	1000 mm	1000 mm	40 mm	40,85 kg
6230N4XX	1200 mm	900 mm	40 mm	42,95 kg
6231S4XX	1400 mm	900 mm	40 mm	52,8 kg
623245XX	1600 mm	1000 mm	40 mm	63,5 kg

 Weiß Alpin  
6228J501



IN WEITEREN GRÖSSEN ERHÄLTlich



### SQUARO INFINITY

QUARYL®-DUSCHWANNE, LANGE SEITE AN DER WAND GESCHNITTEN, UNIVERSAL EINBAUBAR

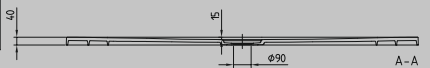
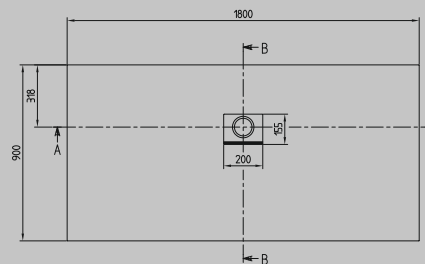

ART.NR.:	LÄNGE	BREITE	HÖHE	GEWICHT
UDQ1890SQI2BV-RW	1800 mm	900 mm	40 mm	46,4 kg
UDQ1210SQI2BV-RW	1200 mm	1000 mm	40 mm	18,6 kg
UDQ1212SQ1V-RW	1200 mm	1200 mm	40 mm	39,4 kg



IN WEITEREN GRÖSSEN ERHÄLTlich

# ARMATUREN

Ergonomische und stilvolle Armaturen – in jeder Position leicht zu bedienen.



**SUBWAY 3.0**  
EINHEBEL-WASCHTISCHARMATUR  
IN CHROM, EINHEBELMISCHER  
FÜR WASCHBECKEN

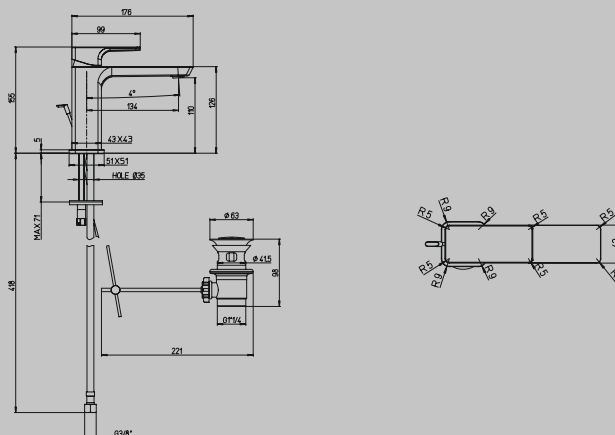

ART.NR.:	LÄNGE	BREITE	HÖHE	GEWICHT
TVW112002000-XX	176 mm	43 mm	155 mm	1,8 kg

 Chrome 61	 Matt black K5	 Brushed nickel 64	 Brushed gold 76
--	--	---	--





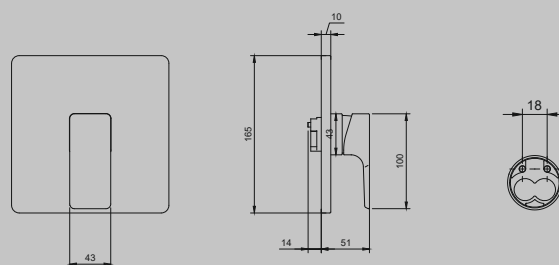

**SUBWAY 3.0**  
UNTERPUTZ-EINHEBEL-ARMATUR  
DUSCHARMATUR UNTERPUTZ



ART.NR.:	BREITE	HÖHE	GEWICHT
TVS112002000-XX	165 mm	165 mm	1,4 kg

 Chrome 61	 Matt black K5	 Brushed nickel 64	 Brushed gold 76
--	--	---	--





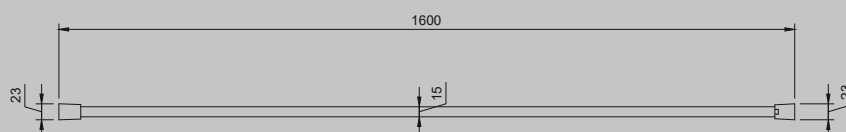

**UNIVERSAL HANDBRAUSESCHLAUCH**  
BRAUSESCHLAUCH 160 cm



ART.NR.:	LÄNGE	GEWICHT
TVC000034000-XX	1600 mm	0,285 kg

 Chrome 61	 Matt black K5	 Brushed nickel 64	 Brushed gold 76
--	--	---	--



**EMBRACE PLUS HANDBRAUSE  
MIT 3 STRAHLARTEN  
HANDBRAUSE**

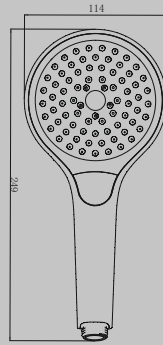

ART.NR.:	LÄNGE	BREITE	GEWICHT
TVS109001000-XX	246 mm	114 mm	0,26 kg



Chrome  
61



Matt black  
K5



Brushed nickel  
64



Brushed gold  
76



**ARCHITECTURA  
EINHEBEL-WASCHTISCHARMATUR  
FÜR WASHBECKEN**

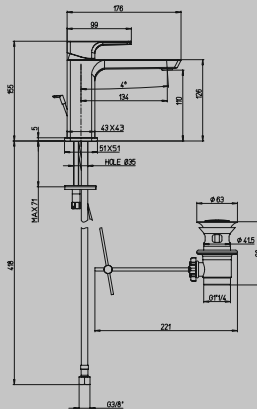

ART.NR.:	LÄNGE	BREITE	HÖHE	GEWICHT
TVW10300400061	164 mm	50 mm	161 mm	1,498 kg



**ARCHITECTURA  
UNTERPUTZ-EINHEBEL-ARMATUR  
DUSCHARMATUR UNTERPUTZ**

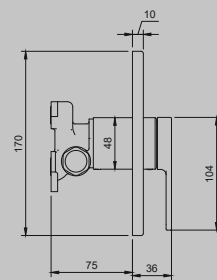
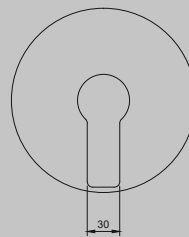
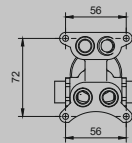

ART.NR.:	LÄNGE	GEWICHT
TVS103352000-XX	170 mm	1,2 kg



**UNIVERSAL THERMOSTAT**  
DUSCHTHERMOSTAT

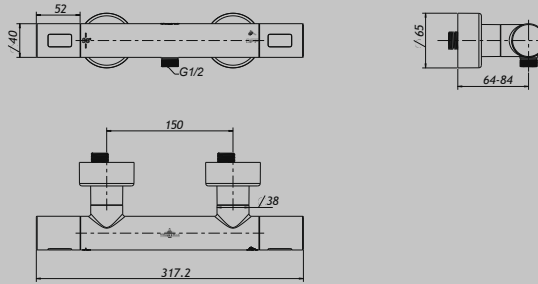

ART.NR.:	LÄNGE	HÖHE	GEWICHT
TVS00001700061	317,2 mm	65 mm	1,7 kg



**WANDANSCHLUSSBOGEN**  
WANDANBINDUNG

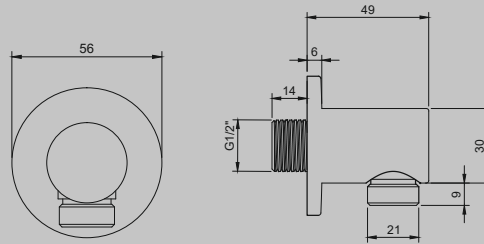

ART.NR.:	LÄNGE	HÖHE	GEWICHT
TVC000456000-XX	79 mm	56 mm	0,20 kg



Chrome  
61



Matt black  
K5



Brushed nickel  
64



Brushed gold  
76



**O.NOVO**  
EINHEBEL-WASCHTISCHARMATUR  
EINHEBELMISCHER FÜR WASCHBECKEN

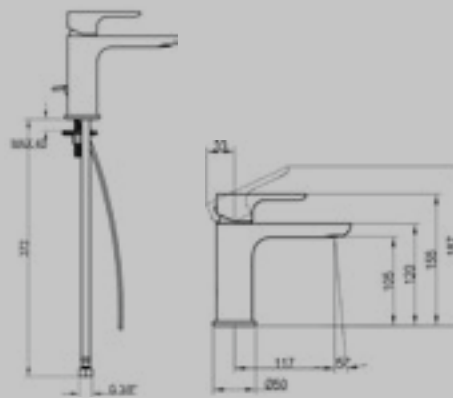

ART.NR.:	BREITE	HÖHE	GEWICHT
TVW10410111061	50 mm	155 mm	1,685 kg



**NICHT VERSCHLISSBARES VENTIL**  
**ZUBEHÖR NICHT VERSCHLISSBARES**  
**VENTIL, 75 x 110 x 75 mm WEISS ALPIN**

ART.NR.:	LÄNGE	BREITE	HÖHE	GEWICHT
68080001	110 mm	75 mm	75 mm	0,33 kg



**HANDBRAUSE**

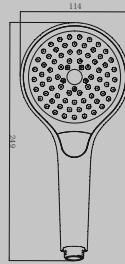

ART.NR.:	LÄNGE	BREITE
TVS10900100061	249 mm	114 mm

# BADMÖBEL

Perfekt abgerundet: die passenden Ergänzungen zu unserer ViCare Kollektion.



**FINION SEITENSCHRANK**  
FINION SEITENSCHRANK,  
MIT BELEUCHTUNG, 1 TÜR,  
418 x 936 x 270 mm

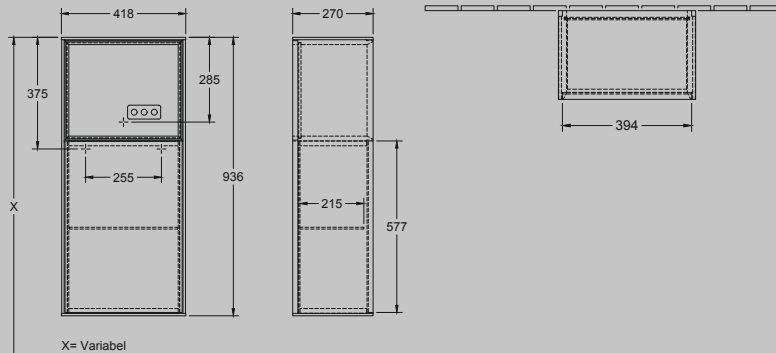

ART.NR.:	LÄNGE	BREITE	HÖHE	GEWICHT
G51	270 mm	418 mm	936 mm	20 kg

	White Matt MT		Glossy White GF		Silky Grey HJ		Oak Veneer PC
	Walnut Veneer GN		Olive Matt GM		Anthracite Matt GK		Midnight Blue Matt HG
	Black Matt PD		Gold Matt HF		weitere Farben erhältlich		



**FINION HOCHSCHRANK**  
FINION HOCHSCHRANK,  
MIT BELEUCHTUNG, 2 TÜREN,  
418 x 1516 x 270 mm

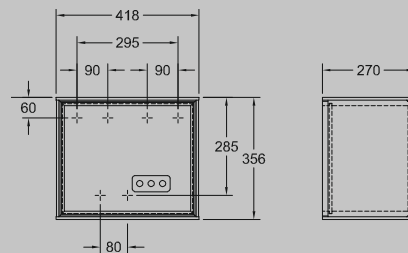

ART.NR.:	LÄNGE	BREITE	HÖHE	GEWICHT
G46	270 mm	418 mm	1516 mm	31 kg

	White Matt MT		Glossy White GF		Silky Grey HJ		Oak Veneer PC
	Walnut Veneer GN		Olive Matt GM		Anthracite Matt GK		Midnight Blue Matt HG
	Black Matt PD		Gold Matt HF		weitere Farben erhältlich		



**SPIEGEL MORE TO SEE LITE**  
 MORE TO SEE LITE SPIEGEL,  
 MIT BELEUCHTUNG,  
 600 x 1000 x 24 mm

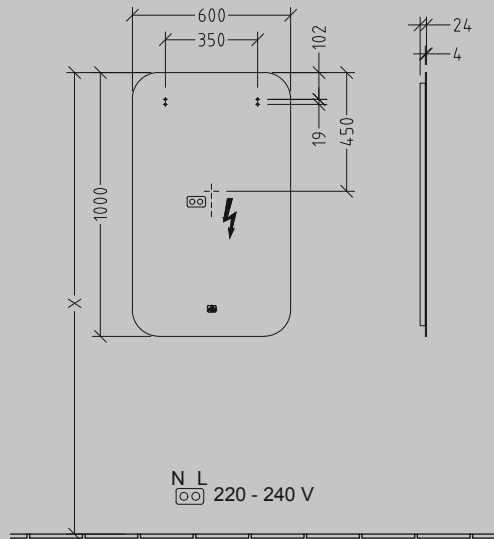

ART.NR.:	BREITE	HÖHE	TIEFE	GEWICHT
A4611000	600 mm	1000 mm	24 mm	7,5 kg

## SUBWAY 3.0 SCHRANKWASCHTISCH



**SUBWAY 3.0 SCHRANKWASCHTISCH**  
 SUBWAY 3.0  
 SCHRANKWASCHTISCH,  
 800 x 470 x 165 mm

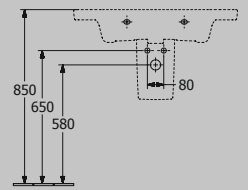
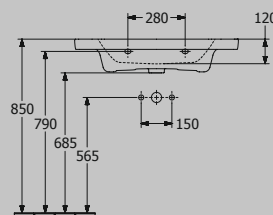
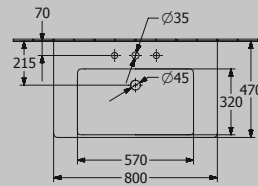

ART.NR.:	LÄNGE	BREITE	HÖHE	GEWICHT
4A7081XX	470 mm	800 mm	165 mm	23,5 kg



Weiß Alpin  
01



Stone White  
RW



Weiß Alpin CeramicPlus  
R1

# DUSCH-WC

Die Alternative für höchste Ansprüche an Hygiene und leichte Bedienung.



**VICLEAN DUSCH-WC SPÜLRANDLOS**  
VICLEAN-I 100 DUSCH-WC  
SPÜLRANDLOS, WEISS ALPIN,  
CERAMICPLUS

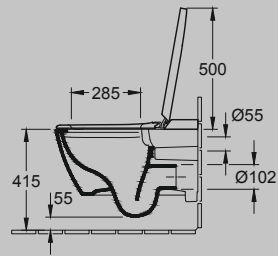
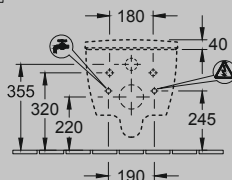
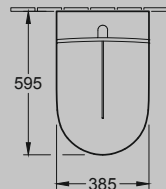

ART.NR.:	LÄNGE	BREITE	GEWICHT
V0E100XX	385 mm	595 mm	31,55 kg



Weiß Alpin CeramicPlus  
R1



Glossy Black  
S0





# PROJECTS

## Das ganzheitliche Konzept

Villeroy & Boch begleitet Architekt:innen, Planer:innen, Investor:innen und Betreiber:innen partnerschaftlich vor, während und nach einem Projekt – vom ersten Entwurf bis zur Implementierung. Mit der Systemlösung PROJECTS bietet Villeroy & Boch die Kollektionen und Produkte für unterschiedliche Projektanforderungen und erleichtert die Orientierung durch entsprechende Preis- und Themensegmentierung.

## Die Systemlösung bietet:

- Vielfältige Produktangebote für jede Projektanforderung
- Großes Serviceangebot
- Moderne Tools für die effiziente Projektgestaltung
- Neu definierte Maßstäbe für Qualität, Gestaltung und Innovation
- Schnelle und einfache Orientierung durch verschiedene Preis- und Projektsegmente

## Projektsegmente:



Hotel & Gastronomie



Wohnungsbau



Büro & Gewerbe



Sport & Kultur



Gesundheit & Pflege



Öffentliches & Bildung

Weitere Informationen, Services und Referenzen zu Villeroy & Boch PROJECTS finden Sie auf: [pro.villeroy-boch.com](https://pro.villeroy-boch.com)

# ALLES FÜR IHR PROJEKT

## 3D Daten-Service

Machen Sie das Interieur in Ihren Entwürfen plastisch und detailgetreu erlebbar. Laden Sie sich kostenlos die 3D Modelle unserer Produkte in der BIM-Datenbank herunter. Wählen Sie einfach das passende Dateiformat für Ihre Software.



**Jetzt scannen!**

## Wir helfen Ihnen weiter

Weitere relevante Inhalte rund um Barrierefreiheit im Bad finden Sie auch auf unserer neuen Webseite:

- Ausführliche Informationen zu unseren Hygienelösungen
- Umfassende Auswahl an Dokumenten wie technische Zeichnungen, 3D-Daten und weiteren Werkzeugen für Ihre Planung
- Realisierte Referenzprojekte im Bereich Gesundheit & Pflege



**Jetzt scannen!**



DEUTSCHLAND  
Villeroy & Boch AG  
Unternehmensbereich Bad und Wellness  
Hauptverwaltung  
D-66693 Mettlach  
Tel. +49 (0) 68 64-81-0  
Fax +49 (0) 68 64-81-1484  
info.bad@villeroy-boch.com

