

DAS HANDBUCH FÜR

ARCHITEKTEN UND PLANER



Inhalt

4 PROJECTS

- 6 Hotel & Gastronomie
- 14 Wohnungsbau
- 16 Büro & Gewerbe
- 18 Sport & Kultur
- 22 Gesundheit & Pflege
- 24 Öffentliches & Bildung

26 KOMPETENZEN

- 28 Historie
- 32 Werkstoffe
- 42 Nachhaltigkeit & Umweltschutz
- 44 Praxistaugliche Lösungen
- 46 Reinheit & Hygiene
- 48 Internationale Zulassungen
- 50 Passgenauigkeit
- 52 Barrierefreie Bäder
- 54 Farben & Dekore
- 56 Bildungsbau

PRODUKTE

- 58 Waschtische
- 92 WCs & Bidets
- 116 Urinale
- 124 Duschwannen
- 136 Badewannen
- 152 Spezialartikel
- 158 Weitere Sortimente

01 PROJECTS

Villeroy&Boch begleitet Architekten, Planer und Interior Designer partnerschaftlich vor, während und nach einem Projekt – vom ersten Designentwurf bis zur Implementierung. Mit der Systemlösung „PROJECTS“ bietet Villeroy&Boch die Kollektionen und Produkte für unterschiedliche Projektanforderungen und erleichtert die Orientierung durch entsprechende Preis- und Projektsegmentierung.

Projektsegmente:



Hotel & Gastronomie



Sport & Kultur



Wohnungsbau



Gesundheit & Pflege



Büro & Gewerbe



Öffentliches & Bildung

Preissegmente:



Premium & Luxus

Kollektionen für höchste Ansprüche



Design & Lifestyle

Gestaltungsvielfalt für jedes Projekt



System & Funktion

Der Baukasten für unterschiedliche Projekte



Einstieg & Sortimentsbreite

Das Einstiegssegment für jede Projektanforderung

7 Stars Galleria Boutique-Hotel, Mailand

Der Geist der Moderne in einem historischen architektonischen Meisterwerk

Das 7 Stars Galleria in der weltberühmten Galleria Vittorio Emanuele II wurde vom Architekten Massimo Magaldi realisiert und gilt als weltweit erstes Sieben-Sterne-Hotel. Nahezu alle Gästezimmer und Suiten sind mit großen Fenstern und Balkonen ausgestattet und bieten einen direkten Blick auf die Kuppel, die historischen Fresken und beeindruckenden Mosaikböden der Galleria. Mit schlichten Farben, Materialien, Einbauten und auf das Wesentliche reduzierten Möbeln schuf Magaldi in den Gästezimmern und Suiten eine Atmosphäre der Ruhe und des Wohlbefindens, die der Spiritualität des historischen Bauwerks gerecht wird. Insbesondere die Waschtische aus der Loop & Friends Kollektion und die freistehenden Aveo New Generation Badewannen unterstreichen das Ambiente von diskretem Luxus und erlesener Eleganz.

Projektname:	7 Stars Galleria
Ort:	Mailand, Italien
Fertigstellung:	2015
Bauherr:	Prada Costruzioni Srl
Architekt:	Massimo Magaldi Architetto
Produkte:	Artis Waschtische Aveo New Generation Badewannen Loop & Friends Waschtische Subway 2.0 Waschtische, DirectFlush WCs, WC-Sitze und Bidets

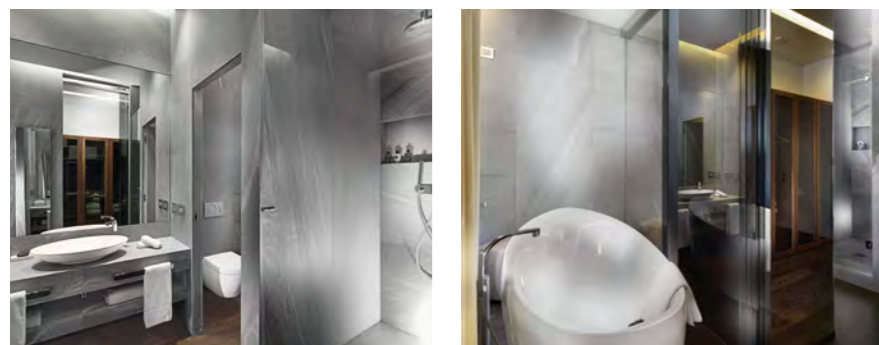

Faralda NDSM Crane Hotel, Amsterdam

Industriedenkmal mit Wellnessbereich

Außergewöhnlicher könnte ein Hotel kaum noch sein als das Faralda NDSM Crane Hotel in Amsterdam. Der denkmalgeschützte Verladekran in der ehemaligen Schiffswerft wurde nach der Idee des Bauherrn und Projektentwicklers Edwin Kornmann Rudi in Kooperation mit IAA Architekten Amsterdam und den Ingenieuren von VDNDP bouwingenieurs innovativ restauriert und beherbergt nun 3 anspruchsvolle Suiten. In den eleganten Designerbädern kamen verschiedene Design-Kollektionen von Villeroy & Boch zum Einsatz, auf der obersten Terrasse befindet sich sogar ein Whirlpool der SportX-Line – das alles in schwindelerregenden 35 bis 45 Metern Höhe.

Projektname:	Faralda NDSM Crane Hotel
Ort:	Amsterdam, Niederlande
Fertigstellung:	2013
Bauherr:	Edwin Kornmann Rudi
Architekt:	IAA Architekten, Enschede
Website:	www.iaa-architecten.nl
Ingenieure:	VDNDP bouwingenieurs bv
Fachplaner:	SID studio, SDC Verifier, Constructiebureau Tentij, Cargotec, Gerd Jacobs
Produkte:	Loop & Friends div. Sanitärprodukte Aveo div. Sanitärprodukte La Belle Badewanne Squaro Edge 12 Badewanne Outdoor-SPA (Modell SportX-Line)



Prestige Hotel, Budapest

Großbürgerliche Eleganz im Stilmix mit modernem Design

Das klassizistische Gebäude mit denkmalgeschützter Fassade aus dem Jahr 1860 hat eine bewegte Vergangenheit mit vielen baulichen Veränderungen durchlaufen. Das ursprüngliche Wohngebäude des berühmten ungarischen Architekten József Hild im Zentrum Budapests wurde mehrmals umgenutzt, bis es im Jahr 2015 durch Hotelier Mazen Al Ramahi als hochwertiges 4-Sterne-Superior-Hotel zu seiner heutigen Nutzung fand. Das Prestige Hotel Budapest überzeugt nun – dank der Unterstützung eines großen Teams von Architekten und Innenarchitekten – durch eine gelungene Kombination von Stilelementen aus der Ära der Österreich-Ungarischen Monarchie mit zeitgemäßem Design. Es entstand ein reizvoller Retro-Touch, der den Glanz der Vergangenheit in die Welt des modernen Budapests transportiert. Dieser Charme findet sich auch in den hochwertigen Bädern der 85 Zimmer unterschiedlicher Kategorien wieder. Puristische Sanitärkeramiken der Kollektion Architectura von Villeroy&Boch unterstützen auch hier den Stilmix aus Modernität und Eleganz, Material und Ornament.

Projektname:	Prestige Hotel Budapest
Ort:	Budapest, Ungarn
Fertigstellung:	2015
Bauherr:	Mazen Al Ramahi, Hotelier
Baufaufgabe:	Umgestaltung eines klassizistischen Bürogebäudes in ein 4-Sterne-Superior-Hotel mit 85 Zimmern, Ausstattung der Bäder
Architekten:	Errichtet um 1860: József Hild Umbau 2014: Péter Hegedűs, Ágnes Bolyó
Innenarchitekten:	Virág Vörös, Csilla Sáfrány, Tünde Bagyinszkiné Kiss
Produkte:	Architectura WCs, Waschtische, Waschbecken und barrierefreie WCs



W Beijing Chang'an, Peking

Innovatives Designhotel für eine junge Zielgruppe

Hip, laut, bunt, modern und hochwertig ist das W Beijing Chang'an Hotel, das sich in unmittelbarer Nähe weltberühmter Sehenswürdigkeiten wie der Verbotenen Stadt oder dem Platz des Himmlischen Friedens befindet. Das Designhotel mit seinen 349 Zimmern wurde von dem internationalen Architekturbüro RTKL realisiert und von AB Concept aus Hongkong mit einem originellen und auffälligen Interior Design zu einem dynamischen Gesamtkonzept gemacht, das Design, Kunst und Musik für seine trendigen Gäste kombiniert. Das gesamte Hotel wurde mit spektakulären Installationen, lebhaften Farben, ungewöhnlichen Materialien und einem dynamischen Beleuchtungskonzept in Szene gesetzt. Auch die öffentlichen Toilettenanlagen sind mit hochwertigen Oberflächen, teilweise buntem Marmor, raffinierten Spiegeleffekten und modernen Sanitärobjekten der Kollektionen Architectura, Subway und Loop&Friends ausgestattet.

Projektname:	W Beijing Chang'an
Ort:	Peking, China
Fertigstellung:	2014
Bauherr:	COFCO Land Holdings Limited, umfirmiert in: Joy City Property Limited
Baufaufgabe:	Ausstattung der öffentlichen Toilettenanlagen
Architekt:	RTKL Architectural Design Consulting, Beijing
Website:	www.rtkl.com
Innenarchitekt:	AB CONCEPT, Hongkong
Website:	www.abconcept.net
Produkte:	Architectura WCs, Waschtische und Accessoires Subway Urinale Loop & Friends Waschtische



44 Floors, De Rotterdam, Rotterdam

Exklusives Wohnen im größten Multifunktionsgebäude der Niederlande

Das „44 Floors“ in Rotterdam ist der westliche Wohnturm im Ende 2013 fertiggestellten Gebäudekomplex „De Rotterdam“. Das Multifunktionsgebäude am Wilhelminapier wurde von OMA als vertikale Stadt konzipiert und vereint auf insgesamt 160.000 m² Nutzfläche Büros, Gastronomie, ein Hotel, Freizeiteinrichtungen, Parkplätze und Apartments. Mit seinen 3 gläsernen Türmen ist es der Blickfang im Hafen von Rotterdam. Die 240 hochwertigen Apartments und Penthouse-Wohnungen im „44 Floors“ bieten mit ihren geschosshohen Fenstern eine hervorragende Sicht über das Hafengelände und die Stadt. Sie sprechen eine moderne, urbane Klientel an, die Wert auf Komfort und luxuriösen Lifestyle legt. Stilgerecht wurden die Bäder mit Sanitärobjekten der Kollektionen Subway 2.0 und Subway von Villeroy & Boch ausgestattet.

Projektname:	44 Floors, De Rotterdam, Niederlande
Ort:	Wilhelminapier Rotterdam, Niederlande
Fertigstellung:	2013
Bauherr:	44 Floors: Amwest www.amwest.nl De Rotterdam: Rabo Vastgoedgroep www.rabovastgoedgroep.nl
Baufaufgabe:	Multifunktionsgebäude mit Apartments
Architekt:	OMA – Office for Metropolitan Architecture Lead Designers: Rem Koolhaas, Reinier de Graaf, Ellen van Loon www.oma.eu
Produkte:	Subway 2.0 Waschtische, Handwaschbecken und Tiefspül-Wand-WCs, Subway Badewannen



Lufthansa Lounge, Mailand Malpensa

Genuss auf höchstem Niveau

Aperitivo, frische Pasta, Espresso vom Barista – die typische Mailänder Genusskultur wird seit Januar 2018 in der Lufthansa Lounge am Flughafen Mailand Malpensa lebendig. Auf mehr als 500 m² Fläche mit beeindruckender Fensterfront und exklusivem Vorfeldblick wurde ein neues Loungekonzept realisiert, das erstklassigen Service mit gemütlichem Wohnzimmer-Ambiente verbindet. Die Gäste sollen ein Maximum an Komfort erleben. Durch individuell gestaltete Rückzugsmöglichkeiten finden sie Raum für Privatsphäre, um die Hektik des Reisens für kurze Zeit hinter sich zu lassen. Als „Partner of Lufthansa“ führt Villeroy & Boch das Loungekonzept fort und gestaltet den Sanitärbereich mit hochwertiger Keramik u.a. aus den Kollektionen Artis, Architectura und Subway 2.0 sowie mit Fliesen. In stilvoller Atmosphäre erleben die Gäste perfekten Komfort im spannenden Kontrast von zeitgemässer Badarchitektur und stadthistorischen Referenzen.

- Projektname:** Lufthansa Lounge Mailand Malpensa
- Ort:** Flughafen Mailand Malpensa, Italien
- Fertigstellung:** Januar 2018
- Bauherr:** Deutsche Lufthansa AG
- Fläche:** Loungefläche ca. 550m²
- Produkte:** Subway 2.0 WCs und WC-Sitze
Architectura ProDetect Urinale
O.novo Vita WCs, WC-Sitze und Waschtische
Artis Waschtische
Just Armaturen
Accessoires, Spiegel



Westin Hamburg – Elbphilharmonie, Hamburg

Wahrzeichen mit Weitblick

Die Architektur-Welt ist sich einig: Mit der Elbphilharmonie Hamburg ist Herzog & de Meuron ein Meisterstück gelungen. Dabei erschließt sich dem Betrachter die Qualität des Gebäudes nicht nur von außen. Die transparente Fassade bietet auch im Inneren besondere Momente. Vor allem die Panoramabäder des Westin Hotels ermöglichen dank bodentiefer Fenster unvergleichliche Blicke über das geschäftige Hafenleben. In seinem stringenten Konzept verbindet der Innenarchitekt Tassilo Bost die Kontrapole Offenheit und Geborgenheit auf spektakuläre Weise. Mit ihrer Ausrichtung direkt an der Fassade können die Bäder den Wunsch nach einem besonderen Erlebnis und der gleichzeitigen Sehnsucht nach Privatheit kaum besser erfüllen. Villeroy & Boch unterstreicht dieses radikale Badkonzept mit Produkten aus den Serien Architectura sowie Loop & Friends.

Projektname:	Elbphilharmonie
Ort:	Hamburg, Deutschland
Fertigstellung:	2016
Bauherr:	Elbphilharmonie Bau KG
Architekten:	Herzog & de Meuron
Innenarchitekt:	Tassilo Bost
Produkte:	Architectura WCs Loop & Friends Waschtische

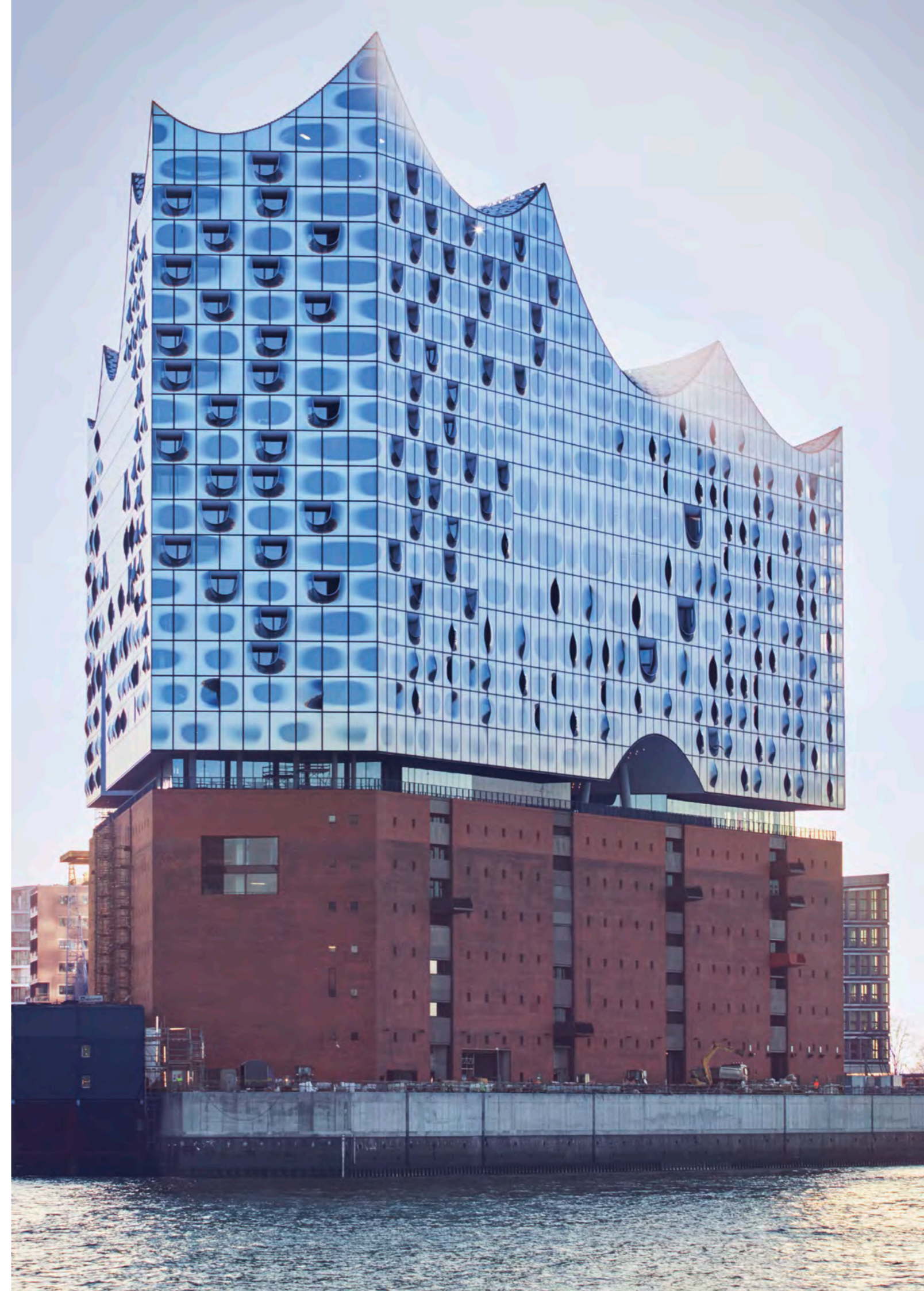
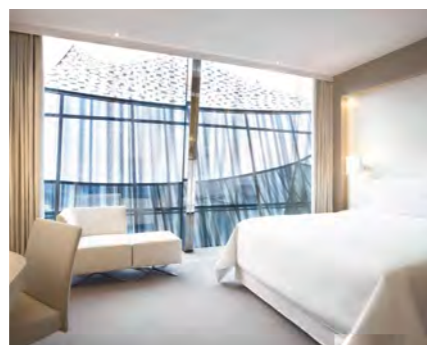
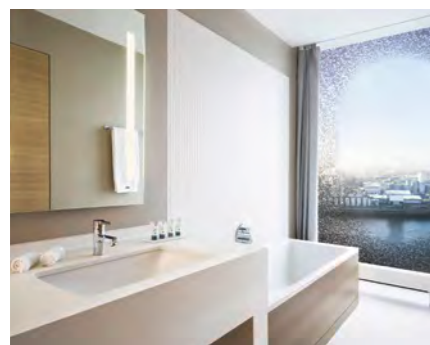

Bolshoy Ice Dome, Sochi

Sanitärkonzept für 12.000 Menschen

Eine der Herausforderungen bei der Planung von Stätten für Großveranstaltungen liegt in der Inszenierung der Objekte durch innovative Architektur – nicht selten werden sie zum Touristenmagnet und Prestigeobjekt für Städte oder Sportvereine. So auch das Eisstadion Bolshoy Ice Dome, das vom Architekturbüro Mostovik im russischen Sochi für die Olympischen Winterspiele 2014 erbaut wurde. Weitau relevanter für die Nutzung der Stadien sind jedoch eine optimale Infrastruktur und gesicherte Versorgung des Gebäudes. Dazu zählen alle zudienenden Funktionen, insbesondere auch die öffentlichen Sanitärebereiche. Insgesamt kamen beim Bau des Bolshoy Ice Dome etwa 1.000 Sanitärprodukte der Kollektionen O.novo, Subway und Architectura von Villeroy & Boch zum Einsatz.

Projektname:	Bolshoy Ice Dome
Ort:	Sochi, Russland
Fertigstellung:	2012
Bauherr:	SC Olympstroy
Architekt:	Architekturbüro MC Mostovik
Website:	www.mostovik.ru
Ingenieure:	Andrey Ustinov, Andrey Veter
Kapazität:	12.000 Sitzplätze
Grundfläche:	18.534 m ²
Nutzfläche:	54.870 m ²
Produkte:	O.novo WCs und Waschtische Subway Urinale und Waschtische Architectura WCs und Waschtische

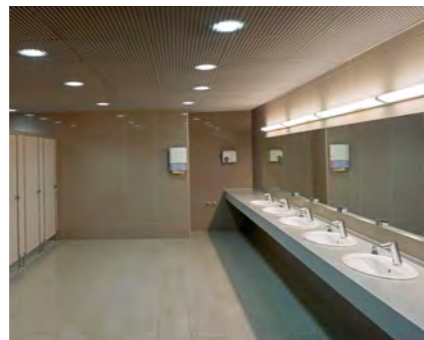
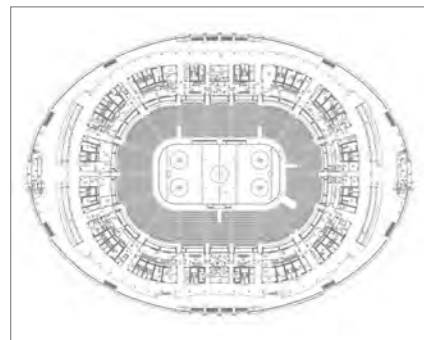

University Medical Center Groningen, UMCG

Höchste Hygieneansprüche im Krankenhaus

Das University Medical Center Groningen, kurz UMCG, spielte schon immer eine führende Rolle in der Entwicklung der Krankenhausarchitektur. Der Komplex kann auf eine sehr lange Historie blicken, die bis in das 18. Jahrhundert zurückgeführt werden kann. Seitdem wurden sowohl das medizinische Angebot als auch die Gebäudestruktur laufend erweitert und ergänzt. Neben den großen architektonischen und städtebaulichen Veränderungen sind es aber auch die scheinbar kleinen Eingriffe – wie die Modernisierung aller WC-Anlagen – die dafür sorgen, dass das Gebäude stets den höchsten Ansprüchen an Hygiene und Sauberkeit entspricht. Die Planerbüros aus Groningen Interieurarchitectuur Hart und Royal HaskoningDHV tauschen seit 2014 in mehreren Bauphasen alle 2.000 WCs des Bestandsgebäudes gegen innovative und den höchsten Anforderungen an die Hygiene entsprechende Sanitärprodukte von Villeroy & Boch aus.

Projektname:	University Medical Center Groningen
Ort:	Groningen, Niederlande
Fertigstellung:	Sanierung der Toiletten seit 2014
Bauherr:	University Medical Center Groningen
Baufaufgabe:	Sanierung Toilettenanlagen, Austausch von insgesamt ca. 2.000 WCs
Architekt:	Interieurarchitectuur Hart, Wim Hart
Website:	www.wimhart.nl
Ingenieure:	Royal HaskoningDHV, Groningen
Produkte:	Architectura WCs, Urinale und Waschtische Memento WCs und Waschtische

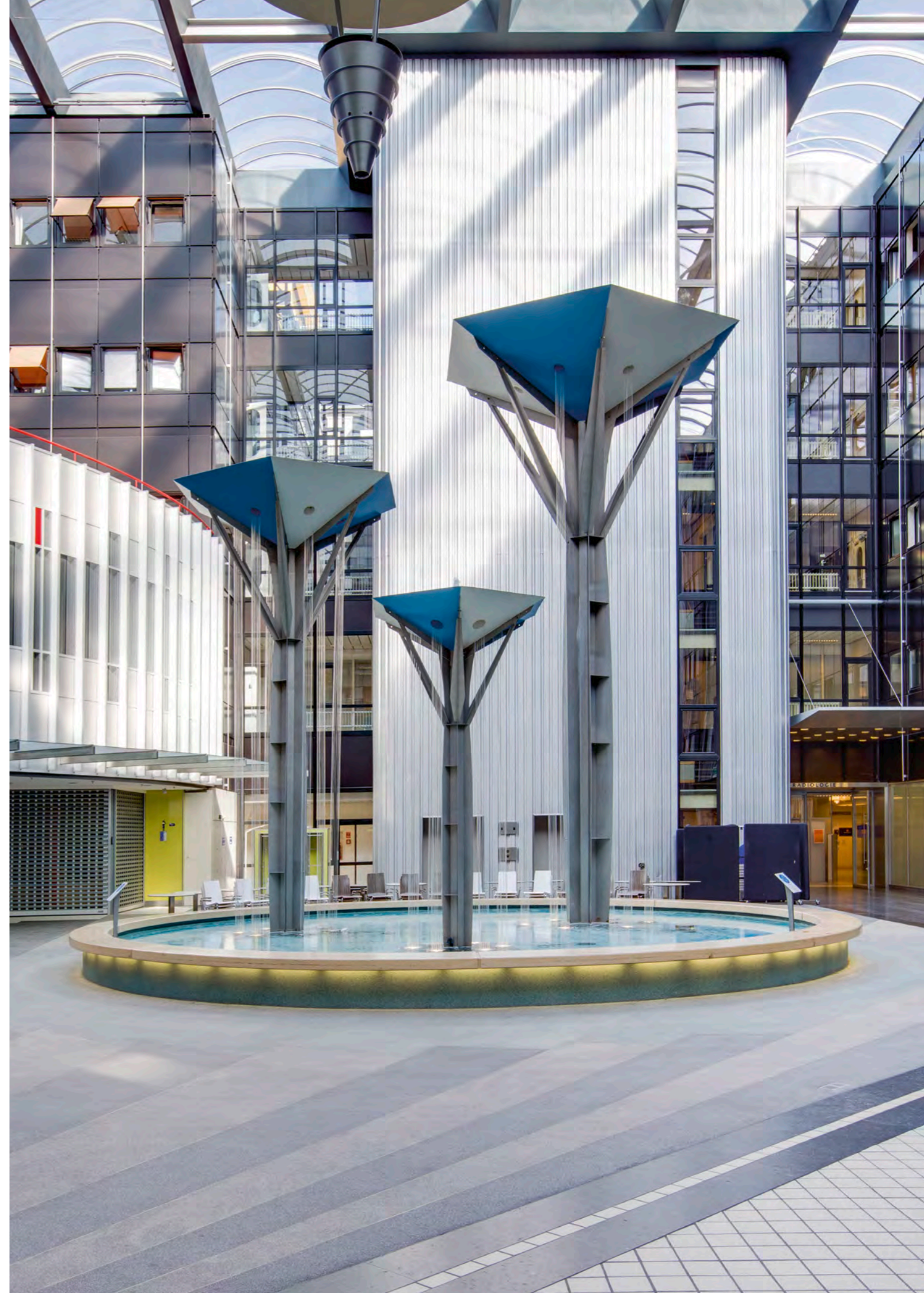

Waldorfkindergarten Ennepetal-Voerde, Ennepetal

Natürliche Baustoffe für die kreative Entfaltung

Nachhaltig, wirtschaftlich und vor allem: ein Gebäude für Kinder. So lauteten die Anforderungen der Stadt Ennepetal in ihrer Ausschreibung für die neuen Kindergärten. Mit seinem Konzept setzte sich der Soester Bauträger Materio unter Federführung des zuständigen Geschäftsführers Johannes Berger durch. Auch Dank der Expertise des Architekturbüros RSA – Rinsdorf Ströcker Architekten gelang die Realisierung des Rohbaus in Holzständerbauweise in 2 Wochen. Auf rund 715 m² findet sich genügend Raum für 4 Gruppen mit insgesamt 75 Plätzen. Die kindgerechte Gestaltung der Badserie O.novo Kids von Villeroy&Boch unterstützt dabei das pädagogische Konzept des „selbsttätigen Lernens“ im Vorschulalter, wonach sämtliche Elemente für Kinder jeden Alters ohne Hilfe nutzbar sind.

Projektname:	Waldorfkindergarten Ennepetal-Voerde
Ort:	Ennepetal-Voerde, Deutschland
Fertigstellung:	2017
Generalunternehmer:	Materio Holzbau GmbH, Johannes Berger
Architekt:	RSA – Rinsdorf Ströcker Architekten GmbH
Nutzfläche:	715 m ² (75 Kinder in 4 Gruppen)
Produkte:	O.novo Kids Badserie



02

Kompetenzen

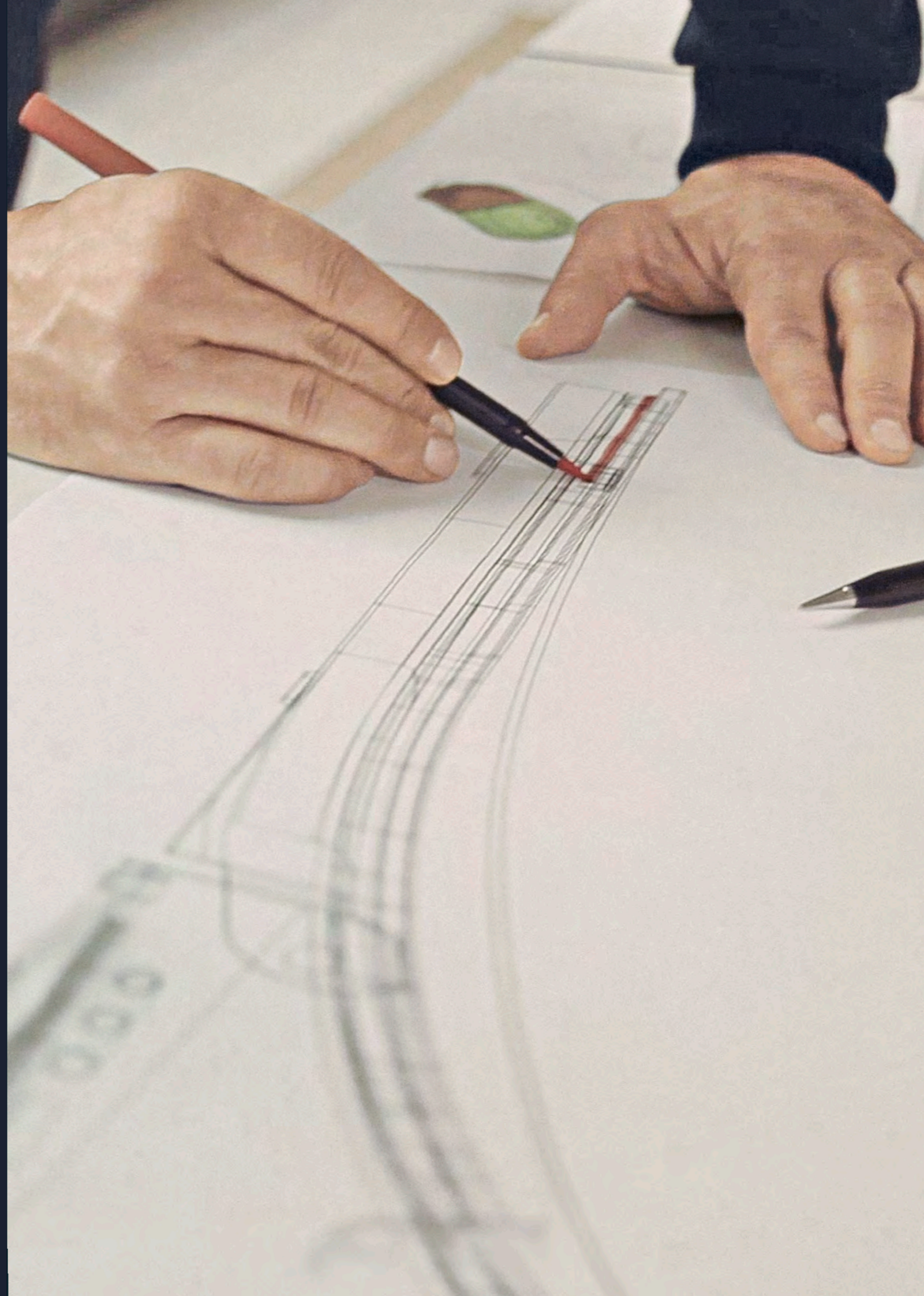

Europäische Kulturgeschichte

Made in Mettlach

Als François Boch 1748 einen kleinen Keramikbetrieb im lothringischen Audun-le-Tiche gründete, ahnte er wohl kaum, dass sein Unternehmen die europäische Kultur- und Industriegeschichte mitgestalten würde. Seither hat das Unternehmen nicht nur die Tisch-, Bad- und Wohnkultur beeinflusst, sondern auch branchenprägende Produkte und Produktionsverfahren entwickelt und nicht zuletzt einen wichtigen Beitrag zur Demokratisierung der Hygiene geleistet. Ein ausgeprägtes Gespür für Innovation und Ästhetik sowie zahlreiche Kooperationen mit Architekten und Gestaltern bilden die Grundlage für neue Entwicklungen, welche die Kultur im Bad auch in Zukunft prägen werden.



Alte Abtei

1809. Im Zuge der Säkularisation übernimmt Jean-François Boch die alte Benediktiner-Abtei in Mettlach an der Saar. Er errichtet eine moderne Geschirrfabrik und ebnet damit den Weg zur industriellen Keramikproduktion. Auch heute noch befindet sich in dem Barockbau der Firmensitz von Villeroy & Boch.



Vincent van Gogh

1888. Van Gogh porträtiert seinen engen Freund Eugène Boch im Gemälde „Der Dichter“. Tief in der Kunstszene verankert, pflegten die Neo-Impressionisten Anna und Eugène Boch auch Kontakte zu bedeutenden Künstlern wie Toulouse-Lautrec und Ensor.



Luigi Colani

1975. Colani entwirft für Villeroy & Boch ein völlig neues Badkonzept und definiert damit erstmals das Bad als Wohnraum. Dieser neue Gestaltungsansatz beeinflusst in den folgenden Jahren die gesamte Branche.



Luxus zieht ins Bad ein

2017. Nach den Entwürfen des Hongkonger Stararchitekten Steve Leung werden der Säulenwaschtisch Octagon und die Badewanne Squaro Prestige mit mehr als 6.000 Swarovski Kristallen zu Meisterwerken exklusiven Handwerks veredelt.

Architektur

Teil der Unternehmenskultur

Tief verwurzelt in Architektur und Kunst legt Villeroy&Boch schon seit der Gründung Wert auf hochwertige Gestaltung und Ästhetik. Dies zeigt sich in der engen Zusammenarbeit mit führenden Architekten ihrer Zeit, die ihre gestalterischen Vorstellungen sowohl in keramischen Produkten umsetzen, als auch mit der Kompetenz des Unternehmens realisieren. Aber auch in international renommierten Partnern wie Marcel Wanders, Roberto Capucci, Sebastian Conran, Luigi Colani, Frog Design oder Steve Leung. Eine Quelle gegenseitiger Inspiration, deren Ergebnisse sich in namhaften Bauwerken auf der ganzen Welt wiederfinden.



Schinkel-Brunnen

1833. Karl Friedrich Schinkel entwirft einen zweischaligen, gußeisernen Brunnen, der im Park der Alten Abtei in Mettlach seinen Platz findet – ein Geschenk des preußischen Kronprinzen Friedrich Wilhelm an Jean-François Boch. Unweit davon steht das älteste sakrale Gebäude des Saarlandes, der Alte Turm.

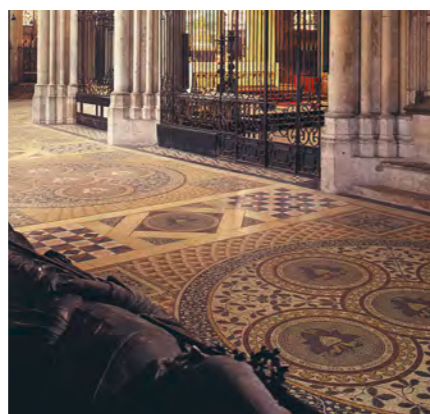

Kölner Dom

1890. Villeroy&Boch realisiert ein 1.300m² großes Bodenmosaik für den Kölner Dom.



Holland-Tunnel

1920. Villeroy&Boch realisiert ein globales Großprojekt und stattet den Holland-Tunnel zwischen New York City und New Jersey mit 10.000m² Fliesen aus – zu sehen bis heute.



Radisson Royal Hotel Moskau

2010. Als Wiederauflage vergangener Prachtarchitektur erstrahlt der legendäre Bau aus den 1950ern nach aufwendiger Luxusrenovierung in neuem Glanz. Die exklusive Ausstattung der Bäder stammt standesgemäß von Villeroy & Boch.



Golden Mile, Palm Jumeirah

2010. Ein Bauprojekt der Superlative vor der Küste Dubais. Villeroy&Boch stattet die Luxusapartments und Hotels der Golden Mile mit mehr als 20.000 Sanitärprodukten aus.

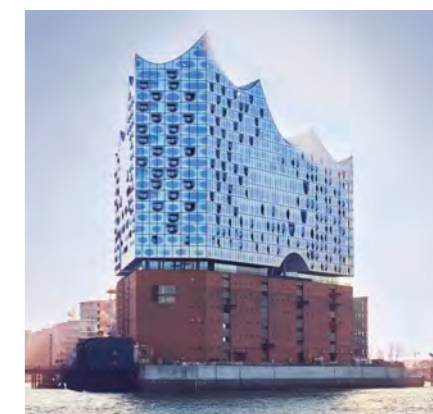

Elbphilharmonie Hamburg

2016. Hamburg hat ein neues Wahrzeichen: die Elbphilharmonie, ein grandioses Gesamtkunstwerk aus Architektur, Lage und Musik. Elegante, hochwertige Sanitärkeramik von Villeroy&Boch unterstreicht das außergewöhnliche Badkonzept des Westin Hotels.

Keramik

Ton, Kaolin, Feldspat, Quarz und 270 Jahre Erfahrung

Keramik prägt seit jeher die Geschichte von Villeroy & Boch. Ein Material, das im Unternehmen immer wieder neu interpretiert und kontinuierlich weiterentwickelt wird. Mit Liebe zum Handwerk. Mit den jeweils neuesten Produktionsmethoden. Und mit einem sehr präzisen Blick für Details. So entstehen Jahr für Jahr neue, außergewöhnliche Keramikprodukte von höchster Qualität und Beständigkeit. Doch eines ist bei Villeroy & Boch heute noch genauso wie am ersten Tag: die Faszination für ein Naturprodukt, das uns täglich aufs Neue begeistert.

Besonderheiten der Villeroy & Boch Keramik:

- Gleichbleibend hohe Qualität mit mehr als 25 Kontrollen – von der Rohstoffeingangsprüfung bis zur Endabnahme jedes einzelnen Produktes
- Brillante und besonders widerstandsfähige Oberfläche dank eigens aufbereiteter, extra dicker Glasur
- Höchste Bruchfestigkeit von bis zu 800 kg – bei wandhängenden WCs sind 400 kg vorgeschrieben
- Farbkompetenz: 18 der 19 Verbandsfarben der keramischen Industrie wurden von Villeroy & Boch entwickelt



Präzisionsmaschinen erleichtern den Mitarbeitern die Arbeit und tragen damit zu einer gleichbleibend hohen Produktqualität bei.



Im bis zu 1.200 °C heißen Brennofen wird in etwa 16 Stunden aus dem glasierten Rohling ein fertiges Produkt.



TitanCeram

Die Keramik für präzise Formen

Fester. Feiner. Formvollendet. Villeroy & Boch verschmilzt natürliche Rohstoffe wie Feldspat, Quarz, Ton und Titandioxid zu einem Werkstoff, der die Eigenschaften erstklassiger Keramik mit hoher Festigkeit vereint: TitanCeram. Die Vorteile bei der Formgebung sind richtungweisend für die Badgestaltung. TitanCeram ermöglicht präzise Badkeramik mit filigranen Formen und scharf gezeichneten Kanten, die besonders stabil und robust ist. Ideal für die Realisierung exklusiver Badkonzepte.

Besonderheiten von TitanCeram:

- Präzise Formensprache mit dünnen Wandstärken und scharf gezeichneten Kanten
- Hohe Produktstabilität durch neuartigen Werkstoff und spezielles Produktionsverfahren
- Brillante, sehr widerstandsfähige Oberfläche dank eigens aufbereiteter Glasur
- Herausragende Produktqualität durch strenge Qualitätssicherung
- Große Farbvielfalt: TitanCeram-Waschtische sind in den Keramikfarben von Villeroy & Boch erhältlich



Der Werkstoff durchläuft mehrere Filtrationsverfahren.

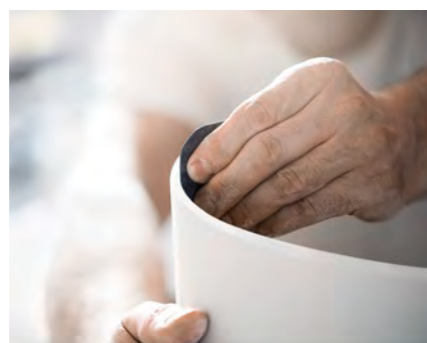

Vollendung des Rohlings vor dem Glasieren.



Quaryl®

Robust wie Quarz,
bewährt seit 25 Jahren

Mit Quaryl® hat Villeroy & Boch ein einzigartiges Material entwickelt. Es ermöglicht präzise Designs und ist zugleich hoch belastbar und beständig. Ein exklusiver Werkstoff aus 60% Quarz und hochwertigem Sanitäracryl, der präzise in Form gegossen wird. Das Ergebnis sind filigrane, maßhaltige Produkte mit exakten Kanten und engen Radien, die einen bündigen Einbau erlauben. Perfekt für langlebige und maßgeschneiderte Lösungen im Projektgeschäft.

Besonderheiten von Quaryl®:

- Präzise Radien und Kanten mit geringen Toleranzen bei Materialstärken von 8–18 mm
- Millimetergenau zuschneidbare Squaro Infinity Duschwannen
- Hautsympathische Oberfläche mit angenehmer Haptik
- Schall- und wärmedämmend, rutschhemmend und besonders widerstandsfähig
- 10 Jahre Garantie auf alle Quaryl®-Produkte
- 35 Qualitätskontrollen vom Rohstoff bis zum fertigen Produkt
- Leichter und gleichzeitig stabiler sowie robuster als andere Mineralguss-Werkstoffe



Quaryl® ermöglicht besonders präzise Formen.



Squaro Infinity Duschwannen aus Quaryl® sind individuell auf Maß zuschneidbar.



Acryl

Mehr Gestaltungsfreiheit in perfekter Qualität

Die Acrylprodukte von Villeroy&Boch bieten Architekten größtmögliche Freiheiten bei der Planung und Gestaltung. Speziell für anspruchsvolle Bäder entwickelt, zählt Villeroy&Boch Acryl seit vielen Jahren zum Beständigsten und Hochwertigsten am Markt und ermöglicht eine große Produktvielfalt mit perfekter Ästhetik und hoher Funktionalität. Die Verarbeitung erstklassiger Rohstoffe und der Einsatz der jeweils neuesten Fertigungs- und Prüfverfahren stellen dabei die Zuverlässigkeit der Produkte im täglichen Projektgeschäft sicher.

Besonderheiten der Villeroy & Boch Acryl-Bade- und Duschwannen:

- Perfekte Produktqualität mit Plattenstärken von 3,6–4 mm
- Höchste Qualitätssicherheit – jedes einzelne Produkt wird geprüft
- 10 Jahre Garantie auf Dusch- und Badewannen
- Glatte, porenfreie Oberflächen, die eine einfache Reparatur ermöglichen
- Alle Produkte „Made in Europe“



Beim Thermoformen werden Acrylplatten erhitzt und mittels Unterdruck in das Formwerkzeug gezogen. Das abgekühlte Formteil wird anschließend präzise geschliffen und poliert.



TitanGlaze

Matt. Schön. Stärker.

In dieser neuen Glasur vereinen sich entscheidende Vorteile: Ihre moderne Mattoptik erzeugt eine besondere Ästhetik und ist zugleich überdurchschnittlich widerstandsfähig. Dank hochreinem, kristallinem Aluminiumoxid veredelt TitanGlaze die Keramik mit einer besonders kratz- und schlagbeständigen Oberfläche. So bewahren die Produkte selbst bei hoher Beanspruchung ihre einzigartige Optik – und sehen auch nach vielen Jahren so makellos aus wie am ersten Tag.

Besonderheiten von TitanGlaze:

- Moderne Oberflächenveredelung durch Keramikglasur in matter Optik
- Erhöhte Widerstandsfähigkeit – überdurchschnittliche Ergebnisse im Diamantkratz- und Kugelfalltest
- Breites Keramikangebot im Premium- und Mainstreambereich
- Erhältlich in der neuen Mattfarbe Stone White
- Perfekt kombinierbar mit Wellnessprodukten in Stone White

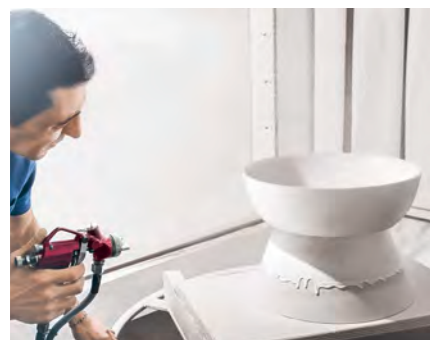

TitanGlaze erhöht die Schlag- und Kratzbeständigkeit der Keramik.



Die besondere Beständigkeit ist durch den Kugelfalltest belegt.



Nachhaltigkeit

Umweltschutz liegt in der Natur von Villeroy & Boch

Umweltschutz ist bei Villeroy & Boch so selbstverständlich, dass alle umweltrelevanten Prozesse des Unternehmens von einem zentralen Umwelt-Management gesteuert und weltweit vernetzt werden. Mit dem Ziel, immer wieder neue innovative Produktionsverfahren und Lösungen zu entwickeln, welche die Energie und Rohstoffe effizienter nutzen, Emissionen reduzieren und die Nachhaltigkeit der Produkte ständig verbessern – weit über geltende Gesetze und Auflagen hinaus.

Auszug aus den Villeroy & Boch Umweltaktivitäten:

- Kontinuierliche Reduktion der Abwässer an allen Standorten
- 40 % CO₂-Reduktion in Mettlach seit 2005
- EMAS-Validierung (Eco Management and Audit Scheme)
- ISO 9001 Zertifizierung als einer der ersten keramischen Hersteller weltweit
- Zertifizierung nach internationaler Umweltmanagementnorm ISO 14001 sowie
- Energiemanagement DIN EN ISO 50001
- Qualitätssicherung nach REACH-Verordnung (Registration, Evaluation, Authorisation and Restriction of Chemicals)
- Mitglied der Deutschen Gesellschaft für Nachhaltiges Bauen, DGNB e.V.
- Mitglied des USGBC (U.S. Green Building Council) und LEED (Leadership in Energy and Environmental Design) Rating System
- Teilnahme am European Water Label



EMAS-Validierung
(Eco Management and Audit Scheme).



DGNB-Zertifizierungssystem zur objektiven Beschreibung und Bewertung der Nachhaltigkeit von Gebäuden und Quartieren.



USGBC/LEED Bewertungssystem der energetisch-umweltfreundlichen Qualität von Gebäuden.



European Water Label – Kennzeichnungssystem für die Wassereffizienz von Sanitärprodukten.



Effizienz

Funktion und Ästhetik im Dauereinsatz

Praktikable Handhabung, effiziente Wartung und Wirtschaftlichkeit im Objektbereich sind wesentliche Vorgaben für die Entwicklung neuer Villeroy&Boch Produkte. Aus diesem Anspruch heraus entstehen zuverlässige, von außen unsichtbare Lösungen für WCs und Urinale, die den Betrieb deutlich vereinfachen, den Arbeits- und Zeitaufwand für die Reinigung verringern, den Wasserbedarf senken und nicht zuletzt die Lebensdauer der Produkte erhöhen. Ein unschätzbare Vorteil für alle Objekte, in denen Effizienz und Praxistauglichkeit tagtäglich gefordert sind.



**Das ausgezeichnete Wassersparsystem.
AquaReduct**

- Villeroy&Boch war einer der ersten Anbieter von 4,5l-WCs
- 1,5l Wasserersparnis bei gleicher Spüleistung (= bis zu 25% weniger Verbrauch)
- Villeroy&Boch bietet eines der größten Sortimente wassersparender WCs in der Branche
- Nachträglicher Einbau ohne Sonderleitungen möglich
- Ausgezeichnet mit dem Umweltpreis des Bundesverbandes der Deutschen Industrie (BDI); erreichte Maximalpunktzahl: 4 LEED-Punkte



**Die Urinalspülsteuerung mit App.
ProDetect 2**

- Weltweit einsetzbar und wassereffizient
- Automatisches Spülen nach Nutzung
- Stadionmodus und 24h-Hygiene-Spülung
- Kabellose Ferndiagnose und Funktionsänderung via Bluetooth®-Schnittstelle
- Vandalensicher, da Technik hinter der Keramik



**Die flexible WC-Befestigung.
SupraFix 3.0**

- Zeitsparende WC-Montage von oben durch eine Person
- Keine sichtbaren Schrauben, Abdeckungen oder Befestigungslöcher
- 2-in-1-Installation von WC und Sitz mit nur einer Befestigung
- Flexiblere Montage und passgenaue Positionierung des WC-Sitzes nach Kundenwunsch



**Die schnell austauschbare Siphonkartusche.
ViChange**

- Absaugurinale, ideal für öffentliche Bereiche
- Austausch der Kartusche in nur 30 Sekunden, ohne Abnehmen des Urinals, dadurch geringe Wartungskosten
- Formschöne Ablaufabdeckung aus Keramik
- Passt auf mehrere Anschlussmaße, optimal für Renovation durch höhenverstellbaren Abfluss

Hygiene

Minimaler Aufwand für maximale Sauberkeit

Strenge Hygienestandards kann man entweder mit hohem Reinigungsaufwand erfüllen – oder mit den zuverlässigen Hygienelösungen von Villeroy & Boch. Vom spülrandlosen WC bis zur antibakteriellen Oberfläche bietet Villeroy & Boch unterschiedlichste Technologien, welche die Sicherheit von Gästen, Besuchern und Patienten schnell und einfach erhöhen. Für kompromisslose Sauberkeit im Gesundheitsbereich und in jedem anderen Objekt, in dem perfekte Hygiene wichtig ist.

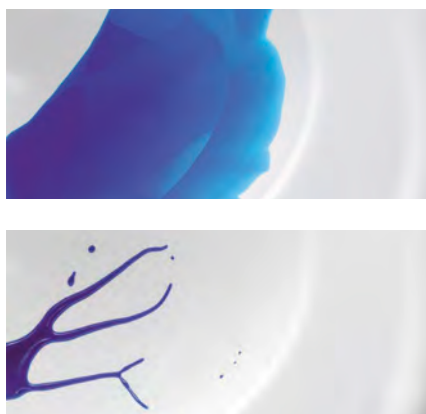

Die schmutzabweisende Oberflächenveredelung, CeramicPlus

- Antihafteffekt verhindert Kalkablagerung
- Dauerhaft schmutzabweisend mit brillantem Glanz
- 80 % weniger Reinigungszeit*, 90 % weniger Reinigungsmittel*, 90 % weniger Wasserverbrauch**
- Erhältlich für alle Sanitärkeramik-Produkte und alle Farben



Die antibakterielle Glasur, AntiBac

- Reduziert das Wachstum von Bakterien nachweislich um mehr als 99,9 %***
- Für Keramikoberflächen und WC-Sitze erhältlich
- Ideal für Objektbereiche mit strengen Hygienevorschriften
- Kombinierbar mit CeramicPlus und DirectFlush für optimale Hygiene

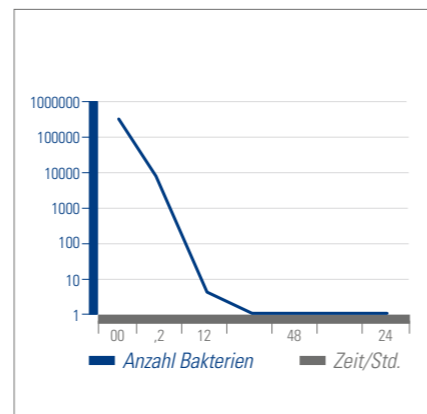

Kombinierte Wirkung von AntiBac, DirectFlush und CeramicPlus im Anwendungstest****

- Höhere Sicherheit durch Kombination von AntiBac, DirectFlush und CeramicPlus
- Mehrfacheffekt als wichtiger Beitrag zur Infektionskontrolle in Krankenhäusern



* Bei der Entfernung von Kalkflecken gegenüber Villeroy & Boch Standardkeramik, wfk – Institut für angewandte Forschung GmbH, WL 7478/15 vom 30.04.2015

** Bei der Entfernung von Schlicker gegenüber Villeroy & Boch Standardkeramik, wfk – Institut für angewandte Forschung GmbH, WL 7478/15 vom 30.04.2015

*** Bestätigt vom unabhängigen BOKEN Quality Evaluation Institute, von der Bundesanstalt für Materialprüfung (BAM) in Berlin sowie dem IZORE Centrum Infecziekten Friesland, NL

**** Haushaltsübliche Reinigung und Spülung



WC mit Spülrand.



WC ohne Spülrand, mit Vorsprung.

Die spülrandlose WC-Generation.

DirectFlush

- Spülung des gesamten Innenbeckens ohne Überspritzen
- Maximale Spüleleistung durch präzise Wasserführung
- Einfache, schnelle Reinigung dank spülrandloser Gestaltung
- Sichtbare Hygiene auch für den Nutzer
- In vielen Varianten erhältlich: Compact, Standard, XL und Vita
- Breitestes Sortiment spülrandloser WCs am Markt



Internationalisierung

Länderspezifische Lösungen direkt aus dem Spüllabor

Andere Länder, andere Normen, andere Bauvorschriften. Um die Objekttauglichkeit der WCs auch im internationalen Projektgeschäft zu garantieren, werden im Villeroy & Boch Spüllabor unablässig Dinge gespült, die von den jeweiligen nationalen Baunormen gefordert werden – von Golfbällen über gefaltete Seiten australischer Telefonbücher bis zu Sägespänen. Und zwar so lange, bis Konstruktion und Spülleistung eines WC-Modells die länderspezifischen Normen erfüllen – Planungssicherheit und Zeitersparnis für Architekten inklusive.



Normvorgaben Spülvolumen im weltweiten Vergleich:

- | | | |
|--|---|---|
| 1. CSA Kanada
6 Liter u. 4,8 Liter | 6. NF Frankreich
6 Liter | 10. IKRAM Malaysia
6 Liter u. 4,5 Liter |
| 2. IAPMO USA
6 Liter u. 4,8 Liter | 7. EN 997 Klasse 1
EU Staaten außer UK
6 Liter u. 4,5 Liter | 11. SISIR Singapur
Good 4,5 Liter
Very Good 4,0 Liter
Excellent 3,5 Liter |
| 3. NORDTEST Skandinavien
6 Liter u. 4 Liter | 8. SASSO Saudi Arabien
6 Liter | 12. SAI Australien
3 Sterne Durchschnitt 4,0 Liter
4 Sterne Durchschnitt 3,5 Liter
5 Sterne Durchschnitt 3,0 Liter
6 Sterne Durchschnitt 2,5 Liter |
| 4. EN 997 Klasse 2 (UK)
6 Liter u. 4,5 Liter | 9. CSI China
6 Liter | |
| 5. KIWA Niederlande
6 Liter | | |



Planungssicherheit

Eine passgenaue Empfehlung von Villeroy & Boch

Welche Armatur passt zu welchem Waschbecken, ohne, dass das Wasser überspritzt? Bei Villeroy & Boch finden Architekten schnell eine passgenaue Kombination und können so schon in der Planungsphase die einwandfreie Funktion sicherstellen. Denn Villeroy & Boch hat seine Armaturen sowie die gängigsten Produkte anderer Hersteller mit den Villeroy & Boch Waschtischen getestet. Die Ergebnisse dieser umfangreichen Praxisversuche machen eine sachgerechte Auswahl und Entscheidung jederzeit einfach.

Installationsvarianten von Waschtisch und Armatur:

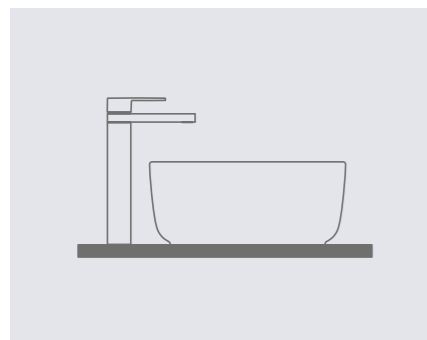

Aufsatzwaschtisch für Armatur mit erhöhtem Standfuß.

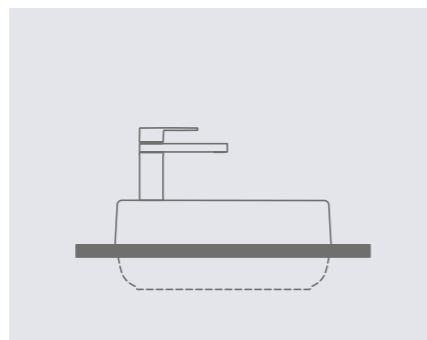

Einbauwaschtisch mit Einhebel-Waschtischmischer.

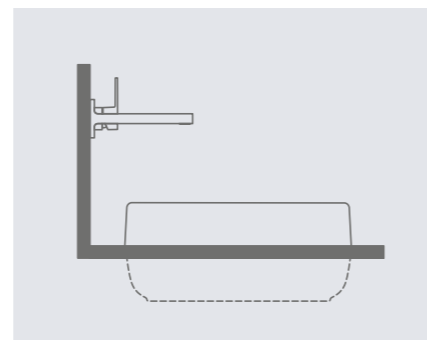

Einbauwaschtisch für Wandauslauf-Armatur.

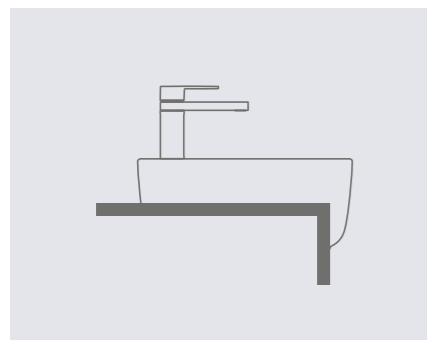

Vorbauwaschtisch für Armatur mit Einhebel-Waschtischmischer.

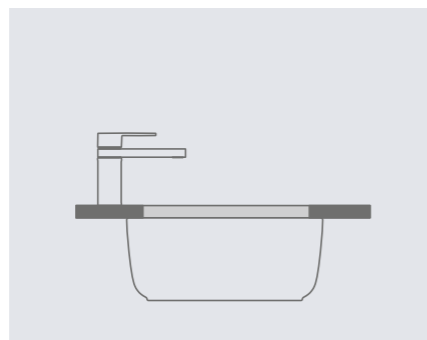

Unterbauwaschtisch mit Einhebel-Waschtischmischer.

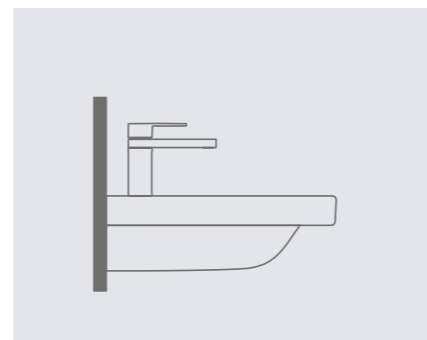

Wandhängender Waschtisch mit Einhebel-Waschtischmischer.

Höhe, Ausladung und Abstrahlwinkel der Armatur beeinflussen, wo der Wasserstrahl im Becken auftrifft – idealerweise knapp vor oder hinter dem Ablaufventil. Grundsätzlich gilt: Je flacher das Becken, desto höher die Gefahr des Überspritzens.

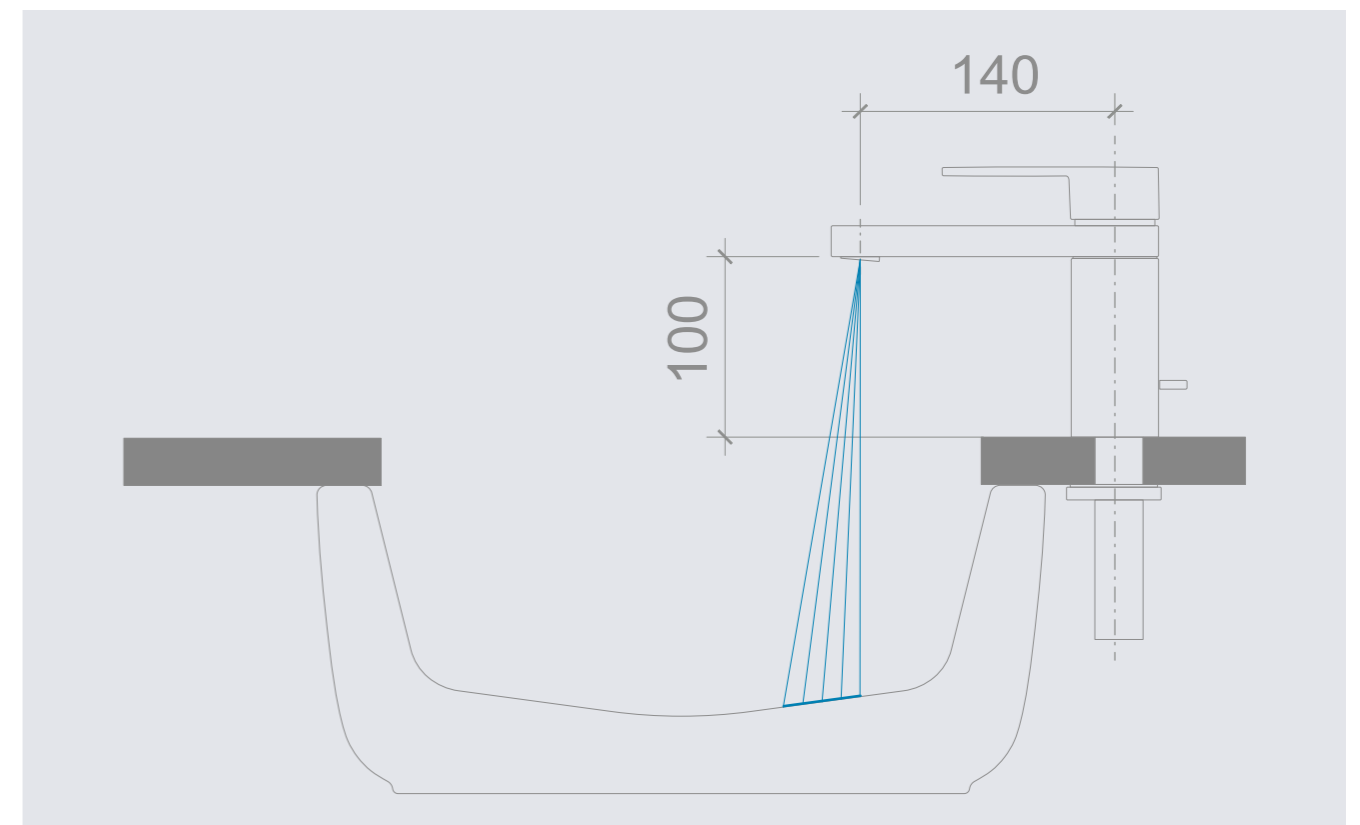

Barrierefreiheit

Moderne Ästhetik für zeitgemäße Lebensräume

Auch barrierefreie Bäder sollen elegant aussehen. Deshalb bietet Villeroy&Boch eine vielfältige Auswahl ästhetischer Produkte in unterschiedlichen Formen, die bis ins Detail auf die Bedürfnisse zum Beispiel von Rollstuhlfahrern abgestimmt sind. Und jedes einzelne davon ist so gestaltet, dass man ihm seine erweiterte Funktionalität auf den ersten Blick kaum ansieht. Damit steht der Gestaltung von Bädern, in denen sich alle Menschen unabhängig von ihrer körperlichen Verfassung oder ihrem Alter wohlfühlen, nichts mehr im Weg.

Barrierefreie Lösungen von Villeroy&Boch:

- Kollektionen O.novo Vita und Architectura Vita
- Unterfahrbare Waschtische mit mehr Beinfreiheit und Griffen bzw. Griffrielen zum Heranziehen und Festhalten
- Erhöhtes WC für den nachträglichen Einbau
- Verlängertes WC erleichtert das Übersetzen vom Rollstuhl aufs WC
- Bodengleiche Duschwannen aus Keramik, Quaryl® und Acryl
- Normgerecht unter Raum- und Produktaspekten nach DIN-Norm 18040 für barrierefreies Bauen

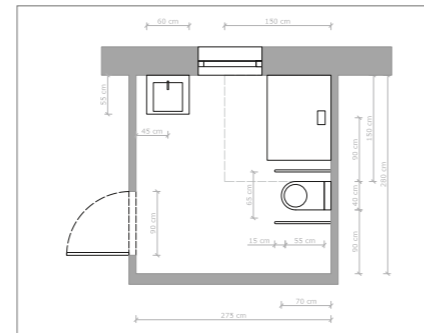

Nach deutscher DIN-Norm 18040-1.

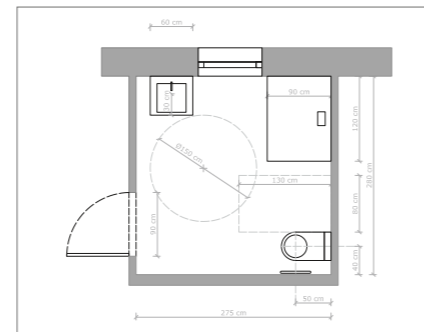

Nach französischer Norm NF P99-611 & NF P91-201.



Farben & Dekore

FrISCHE Akzente für ausdrucksstarke Badkonzepte

Farben und Dekore beeinflussen den Charakter eines Raumes. Gezielt im Badezimmer eingesetzt, betonen sie einzelne Elemente, differenzieren Bereiche und erzeugen eine angenehme Atmosphäre. Villeroy&Boch unterstützt Architekten dabei mit der jahrzehntelangen Kompetenz in der Entwicklung farbiger Keramik sowie mit zahlreichen hochwertigen Produktlösungen. Veredelt mit Farben oder Dekoren werden die Waschtische, Dusch- und Badewannen zu ästhetischen Gestaltungselementen im Raum. Sie erweitern die Optionen bei der Gestaltung ausdrucksstarker Badkonzepte.



Artis Waschtische

- 15 Farben aus 5 Farbwelten
- Farbkonzept der Designerin Gesa Hansen
- Präzise BiColour-Ausführung mit 1 mm feiner Umlaufkante

Farbkonzept von Gesa Hansen



W3 Mint

W4 Sencha

W5 Cedar

T0 Powder

T1 Ballet

T2 Rose



Colour on Demand

- Farbige Schürzen für freistehende Badewannen aus 8 Kollektionen
- 15 Farben aus dem Farbkonzept von Gesa Hansen
- Zusätzlich verfügbar in vielen marktüblichen Farbsystemen wie z.B. PANTONE, Sikkens etc. (ausgenommen Metallic-Farben)



Dekore

- Nach individueller Gestaltung
- Wahlweise im Innenbereich oder auf den Außenflächen der Waschtische



T3 Macaroon

T4 Lemon

T5 Mustard

W0 Fog

W1 Frost

W2 Ocean

T6 Full Moon

T7 French Linen

T8 Coal Black

Antheus Waschtisch „Art Décor“ mit Platindekor.

Loop&Friends Waschtisch von Marcel Wanders für das Andaz Hotel in Amsterdam.



Bildungsbau

Kindgerechte Planung leicht gemacht

Die Gestaltung von Sanitärräumen in Kindergärten stellt spezielle Anforderungen an Ergonomie und Funktionalität, an Sicherheit und Hygiene. Sämtliche Elemente müssen für Kinder jeden Alters ohne Hilfe nutzbar sein und mit kindgerechten Formen und Farben die Selbstständigkeit fördern. Mit O.novo Kids bringt Villeroy & Boch die Bedürfnisse von Kindern und Erziehern, aber auch von Eltern und Trägerschaften in Einklang. Die Kollektion ist richtlinienkonform für die Ausstattung von Sanitärräumen in Kindergärten, Kindertagesstätten und Schulen und bietet dank cleverer Entwicklung eine planungssichere Lösung für Architekten.

Besonderheiten von O.novo Kids:

- Reihenwaschtisch mit Ablaufhaube, Sensorarmatur und farbigem Einhebel-Waschtischmischer (Gustavsberg), Kleinkinder-Stand- und Kinder-Wand-WC mit Sitzen in vielen Varianten, passendes ViConnect-Vorwandelement und farbige Betätigungspplatten
- Entwickelt nach neuesten wissenschaftlichen Erkenntnissen
- „Mitwachsende“ Produkte, passend für alle Altersklassen
- Zeitgemäße, kindgerechte Gestaltung fördert die Selbstständigkeit
- Integrierte Hygienelösungen: spülrandloses DirectFlush-WC, Keramik optional mit schmutzabweisenden und antibakteriellen Oberflächen
- Standardanschlüsse zur einfachen Installation



Das erste spülrandlose Kinder-Wand-WC erleichtert die Reinigung und erhöht die Hygiene. Verschiedenfarbige Sitzringe in 2 Größen bieten jedem Kind einen sicheren Halt.



Am Waschtisch mit 3 Höhen und Tiefen gehen Kinder intuitiv zur passenden Ebene und werden zum selbstständigen Händewaschen ermutigt.



Das Kleinkinder-Stand-WC mit weichem, ergonomischem Schaumstoff-Sitzring bietet mit einer Höhe von 260 mm mehr Sicherheit und Wohlbefinden.



03

Waschtische



Waschtische

PREMIUM

SCHRANKWASCHTISCH ANTHEUS

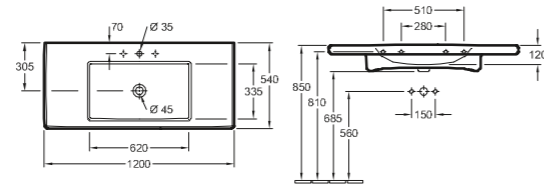

Modell Nummer

4A10 C5 1200 x 540 mm

4A09 A5 1000 x 540 mm

für 3-Loch Armatur geeignet, mittleres Hahnloch durchgestochen, mit Überlauf

PREMIUM

AUFSATZWASCHTISCH ANTHEUS

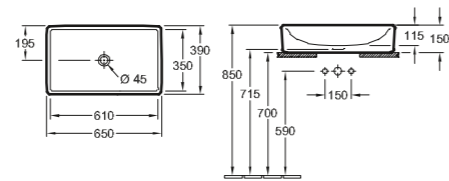

Modell Nummer

4A10 65 650 x 388 mm

für Wandauslauf-Armatur oder Armatur mit erhöhtem Standfuß, ohne Hahnlochbank, ohne Überlauf

PLUS

SCHRANK-DOPPELWASCHTISCH ARCHITECTURA

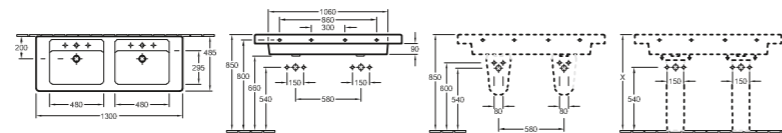

Modell Nummer

6131 13 1300 x 485 mm

für zwei 3-Loch Armaturen geeignet, mittlere Hahnlöcher durchgestochen, mit Überlauf

Zubehör

Säule, Ablaufhaube

Waschtische

PLUS

SCHRANKWASCHTISCH ARCHITECTURA

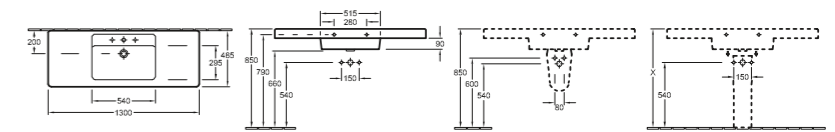

Modell Nummer

6118 13 1300 x 485 mm

für 3-Loch Armatur geeignet, mittleres Hahnloch durchgestochen, mit Überlauf

Zubehör

Säule, Ablaufhaube

PLUS

SCHRANKWASCHTISCH ARCHITECTURA

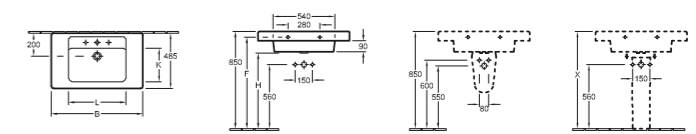

Modell Nummer

6116 10 1000 x 485 mm

B F G H K L

6116 80 800 x 485 mm

1000 790 535 655 290 540
800 800 540 660 290 490

für 3-Loch Armatur geeignet, mittleres Hahnloch durchgestochen, mit Überlauf

Zubehör

Säule, Ablaufhaube

PLUS

WASCHTISCH ARCHITECTURA

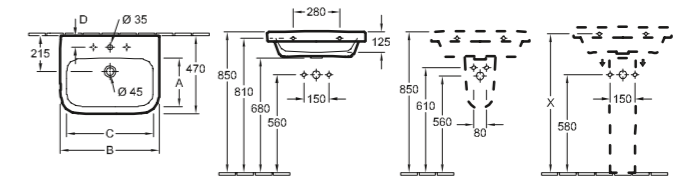

Modell Nummer

4188 55 550 x 470 mm

A B C D K L

4188 60 600 x 470 mm

300 550 480 70 300 480
295 600 535 70 295 535

4188 65 650 x 470 mm

295 650 575 65 295 575

für 3-Loch Armatur geeignet, mittleres Hahnloch durchgestochen, mit Überlauf

Zubehör

Säule, Ablaufhaube

Waschtische

PLUS

WASCHTISCH ARCHITECTURA

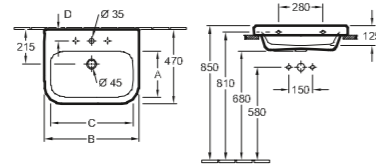

Modell Nummer		A	B	C	D	K	L
4188 5G	550 x 470 mm	300	550	480	70	300	480
4188 6G	600 x 470 mm	295	600	535	70	295	535
4188 KG	650 x 470 mm	295	650	575	65	295	575

für 3-Loch Armatur geeignet, mittleres Hahnloch durchgestochen, mit Überlauf, Unterseite geschliffen

PLUS

WASCHTISCH COMPACT ARCHITECTURA

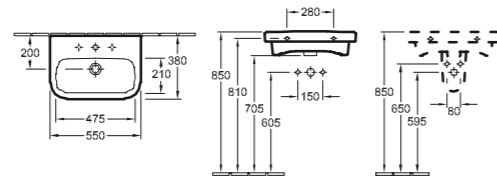

Modell Nummer		B	C	E	F	H	L
4189 55	550 x 380 mm, mit Überlauf	450	150	620	810	705	385
4189 56	550 x 380 mm, ohne Überlauf						

für 3-Loch Armatur geeignet, mittleres Hahnloch durchgestochen

Zubehör
Ablaufhaube

PLUS

VORBAUWASCHTISCH ARCHITECTURA

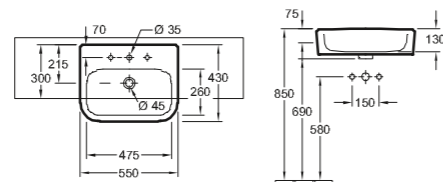

Modell Nummer		B	C	E	F	H	L
4190 55	550 x 430 mm	500	200	605	800	700	430

für 3-Loch Armatur geeignet, mittleres Hahnloch durchgestochen, mit Überlauf

Waschtische

PLUS

EINBAUWASCHTISCH ARCHITECTURA

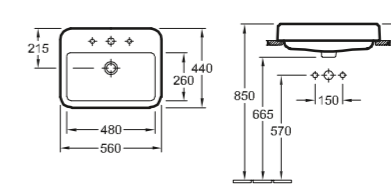

Modell Nummer		B	C	E	F	H	L
4193 55	550 x 430 mm	500	200	605	800	700	430

für 3-Loch Armatur geeignet, mittleres Hahnloch durchgestochen, mit Überlauf, Außenseite glasiert

PLUS

HANDWASCHBECKEN ARCHITECTURA

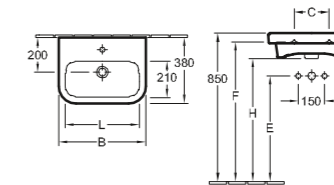

Modell Nummer		B	C	E	F	H	L
4373 45	450 x 380 mm	450	150	620	810	705	385

für 1-Loch Armatur geeignet, Hahnloch durchgestochen, mit Überlauf

PLUS

HANDWASCHBECKEN ARCHITECTURA

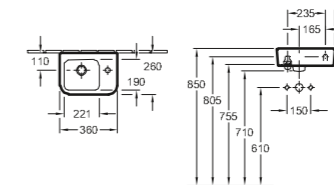

Modell Nummer		B	C	E	F	H	L
4373 36	360 x 260 mm	360	100	460	560	460	260

für 1-Loch Armatur geeignet, Hahnloch rechts durchgestochen, mit Überlauf

PLUS

HANDWASCHBECKEN ARCHITECTURA

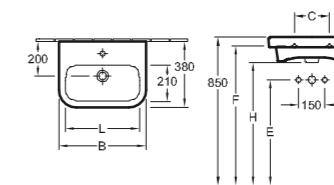

Modell Nummer		B	C	E	F	H	L
4373 50	500 x 380 mm	500	200	605	800	700	430

für 1-Loch Armatur geeignet, Hahnloch durchgestochen, mit Überlauf

Waschtische

PLUS

WASCHTISCH VITA ARCHITECTURA VITA

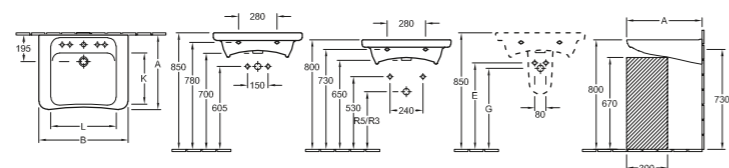

Modell Nummer		A	B	E	G	K	L
5178 60	600 x 555 mm, mittleres Hahnloch durchgestochen	555	600	650	600	370	435
5178 62	600 x 555 mm, 5 Hahnlochpositionen nach Wunsch wählbar	555	600	650	600	370	435
5178 65	650 x 550 mm, 5 Hahnlochpositionen nach Wunsch wählbar	550	650	630	590	375	480
5178 67	650 x 550 mm, mittleres Hahnloch durchgestochen mit Überlauf	550	650	630	590	375	480

Zubehör

Ablaufhaube

DESIGN

WASCHTISCH ARCHITECTURA VITA

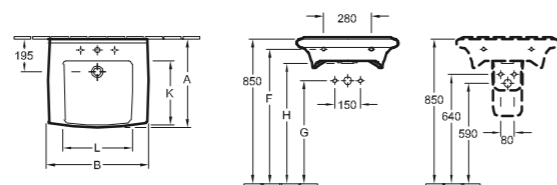

Modell Nummer		A	B	F	G	H	K	L	R	S	T
5174 70	700 x 535 mm	535	700	790	590	710	385	460	590	640	600
5174 60	600 x 520 mm	520	600	790	585	705	375	410	585	650	590

für 3-Loch Armatur geeignet, mittleres Hahnloch durchgestochen, mit Überlauf

Zubehör

Ablaufhaube

Waschtische

PREMIUM

AUFSATZWASCHTISCH ARTIS

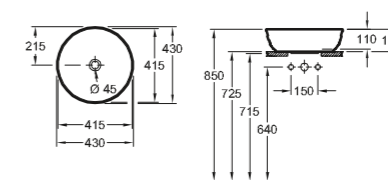

Modell Nummer

4179 43 430 mm Durchmesser

für Wandauslauf-Armatur oder Armatur mit erhöhtem Standfuß, ohne Hahnlochbank, ohne Überlauf

PREMIUM

AUFSATZWASCHTISCH ARTIS

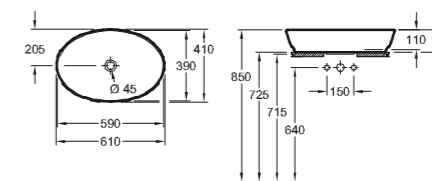

Modell Nummer

4198 61 610 x 410 mm

für Wandauslauf-Armatur oder Armatur mit erhöhtem Standfuß, ohne Hahnlochbank, ohne Überlauf

PREMIUM

AUFSATZWASCHTISCH ARTIS

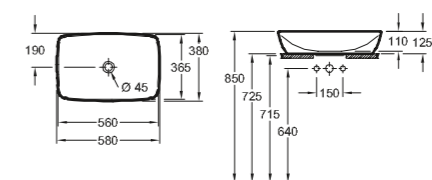

Modell Nummer

4172 58 580 x 380 mm

für Wandauslauf-Armatur oder Armatur mit erhöhtem Standfuß, ohne Hahnlochbank, ohne Überlauf

Waschtische

PREMIUM

AUFSATZWASCHTISCH ARTIS

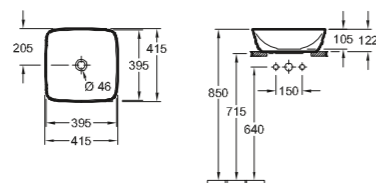

Modell Nummer

4178 41 410 x 410 mm

für Wandauslauf-Armatur oder Armatur mit erhöhtem Standfuß, ohne Hahnlochbank, ohne Überlauf

DESIGN

SCHRANK-DOPPELWASCHTISCH AVENTO

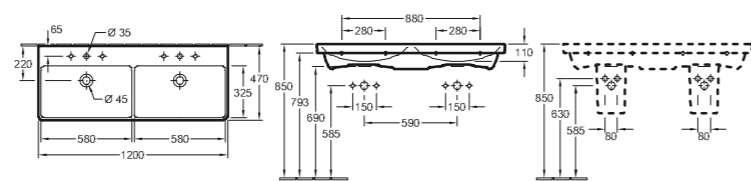

Modell Nummer

4A23 CK 1200 x 470 x 160 mm

für zwei 3-Loch Armaturen geeignet, mittlere Hahnlöcher durchgestochen, mit Überlauf

Zubehör

Ablaufhaube

DESIGN

SCHRANKWASCHTISCH AVENTO

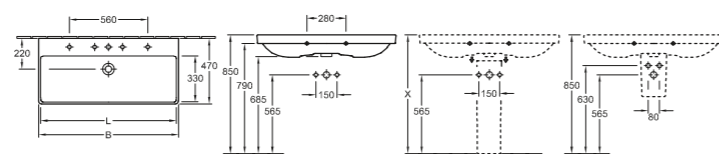

Modell Nummer

Modell Nummer		B	L
4156 A1	1000 x 470 mm, für zwei 1-Loch Armaturen geeignet, Hahnlöcher durchgestochen, ohne Überlauf	1000	980
4156 80	800 x 470 mm, für 3-Loch Armatur geeignet, mittleres Hahnloch durchgestochen, mit Überlauf	800	770

Zubehör

Säule, Ablaufhaube

Waschtische

DESIGN

WASCHTISCH AVENTO

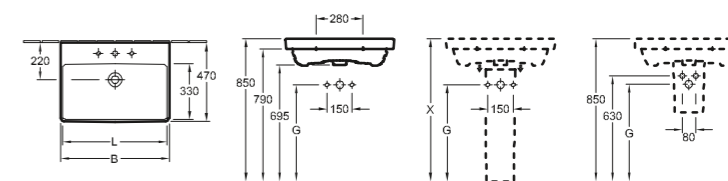

Modell Nummer

Modell Nummer		B	G	L
4158 65	650 x 470 mm	650	575	620
4158 60	600 x 470 mm	600	585	570

für 3-Loch Armatur geeignet, mittleres Hahnloch durchgestochen, mit Überlauf

Zubehör

Säule, Ablaufhaube

DESIGN

WASCHTISCH COMPACT AVENTO

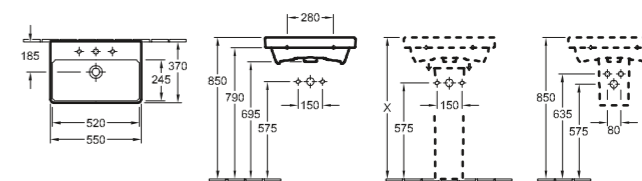

Modell Nummer

4A00 55 550 x 370 mm

für 1-Loch Armatur geeignet, Hahnloch durchgestochen, mit Überlauf

Zubehör

Säule, Ablaufhaube

DESIGN

VORBAUWASCHTISCH AVENTO

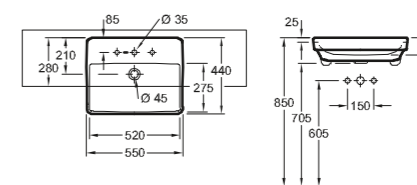

Modell Nummer

4A06 55 550 x 440 mm

für 3-Loch Armatur geeignet, mittleres Hahnloch durchgestochen, mit Überlauf

Waschtische

HANDWASCHBECKEN AVENTO

DESIGN

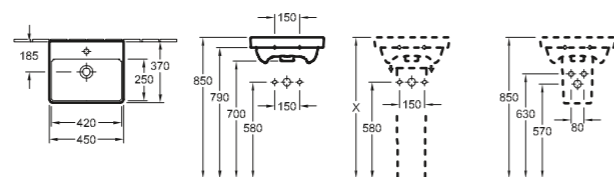

Modell Nummer

7358 45

450 x 370 mm

für 1-Loch Armatur geeignet, Hahnloch durchgestochen, mit Überlauf

Zubehör

Säule, Ablaufhaube

UNTERBAUWASCHTISCH EVANA

DESIGN

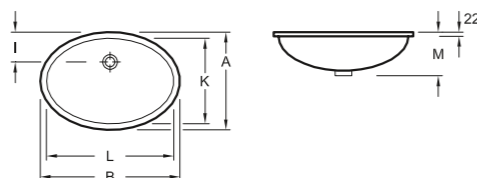

Modell Nummer

6144 00

615 x 415 mm

A

B

I

K

L

M

6147 00

500 x 350 mm

410

570

140

350

500

220

6147 46

455 x 305 mm

365

520

125

305

455

190

ohne Hahnlochbank, mit Überlauf, Außenseite glasiert

DOPPELWASCHTISCH FINION

PREMIUM

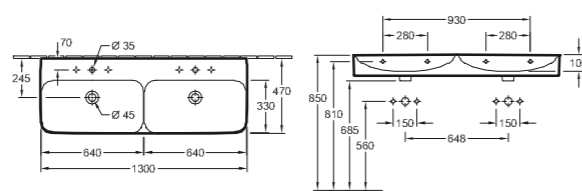

Modell Nummer

4139 D5

1300 x 470 mm

4139 DK

1300 x 470 mm, Unterseite geschliffen

für zwei 3-Loch Armaturen geeignet, mittlere Hahnlöcher durchgestochen, mit Überlauf

Waschtische

SCHRANKWASCHTISCH FINION

PREMIUM

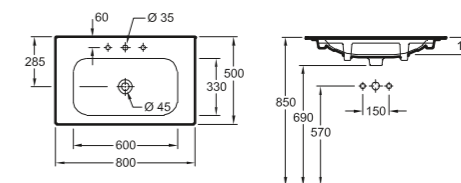

Modell Nummer

4164 80

800 x 500 mm, für 3-Loch Armatur geeignet, mittleres Hahnloch durchgestochen, mit Überlauf

4164 A0

1000 x 500 mm, für 3-Loch Armatur geeignet, mittleres Hahnloch durchgestochen, mit Überlauf

4164 C1

1200 x 500 mm, für zwei 1-Loch Armaturen geeignet, Hahnlöcher durchgestochen, ohne Überlauf

4164 C5

1200 x 500 mm, für 3-Loch Armatur geeignet, mittleres Hahnloch durchgestochen, mit Überlauf

4164 A1

1000 x 500 mm, für zwei 1-Loch Armaturen geeignet, Hahnlöcher durchgestochen, ohne Überlauf

WASCHTISCH FINION

PREMIUM

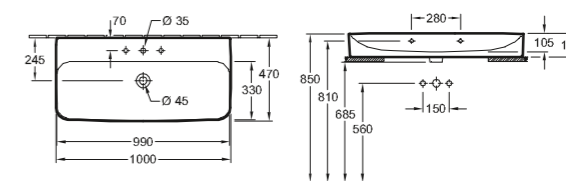

Modell Nummer

4168 1G

1000 x 470 mm, für 3-Loch Armatur geeignet, mittleres Hahnloch durchgestochen, mit Überlauf, Unterseite geschliffen

4168 60

600 x 470 mm, für 3-Loch Armatur geeignet, mittleres Hahnloch durchgestochen, mit Überlauf

4168 6G

600 x 470 mm, für 3-Loch Armatur geeignet, mittleres Hahnloch durchgestochen, mit Überlauf, Unterseite geschliffen

4168 80

800 x 470 mm, für 3-Loch Armatur geeignet, mittleres Hahnloch durchgestochen, mit Überlauf

4168 8G

800 x 470 mm, für 3-Loch Armatur geeignet, mittleres Hahnloch durchgestochen, mit Überlauf, Unterseite geschliffen

4168 A1

1000 x 470 mm, für zwei 1-Loch Armaturen geeignet, Hahnlöcher durchgestochen, ohne Überlauf

4168 A5

1000 x 470 mm, für 3-Loch Armatur geeignet, mittleres Hahnloch durchgestochen, mit Überlauf

Waschtische

AUFSATZWASCHTISCH FINION

PREMIUM

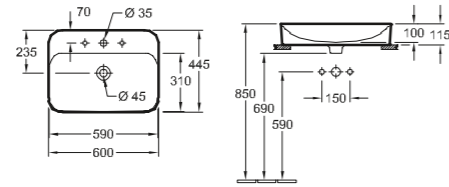

Modell Nummer

4142 60	600 x 445 mm, für 3-Loch Armatur geeignet, mittleres Hahnloch durchgestochen, mit Überlauf
4143 61	600 x 350 mm, für Wandauslauf-Armatur oder Armatur mit erhöhtem Standfuß, ohne Hahnlochbank, ohne Überlauf

HANDWASCHBECKEN FINION

PREMIUM

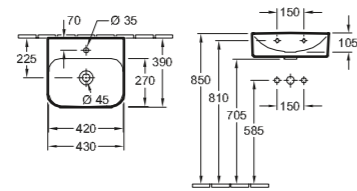

Modell Nummer

4364 43	430 x 390 mm
4364 4L	430 x 390 mm, Unterseite geschliffen für 1-Loch Armatur geeignet, Hahnloch durchgestochen, ohne Überlauf

AUFSATZWASCHTISCH LOOP & FRIENDS

DESIGN

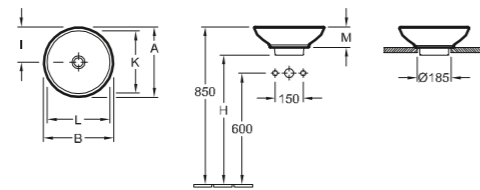

Modell Nummer

		A	B	G	H	I	K	L	M
5144 00	430 mm Durchmesser	430	430	570	690	215	390	390	120
5148 00	380 mm Durchmesser	380	380	580	700	190	340	340	110

für Wandauslauf-Armatur oder Armatur mit erhöhtem Standfuß, ohne Hahnlochbank, mit Überlauf

Waschtische

HALBEINBAU-AUFSATZWASCHTISCH LOOP & FRIENDS

DESIGN

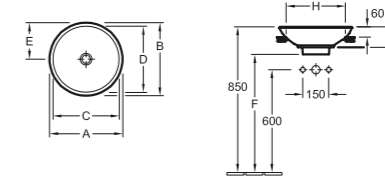

Modell Nummer

		A	B	C	D	E	F	G	H	M	O
4114 00	430 mm Durchmesser	430	430	390	390	215	690	570	690	120	347
4118 00	380 mm Durchmesser	380	380	340	340	190	700	580	700	110	307

für Wandauslauf-Armatur oder Armatur mit erhöhtem Standfuß, ohne Hahnlochbank, mit Überlauf

AUFSATZWASCHTISCH LOOP & FRIENDS

DESIGN

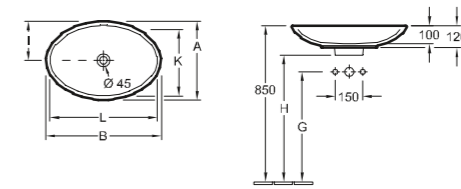

Modell Nummer

		A	B	G	H	I	K	L
5151 00	585 x 380 mm	380	585	580	700	190	340	545
5151 10	630 x 430 mm	430	630	570	690	215	390	590

für Wandauslauf-Armatur oder Armatur mit erhöhtem Standfuß, ohne Hahnlochbank, mit Überlauf

AUFSATZWASCHTISCH LOOP & FRIENDS

DESIGN

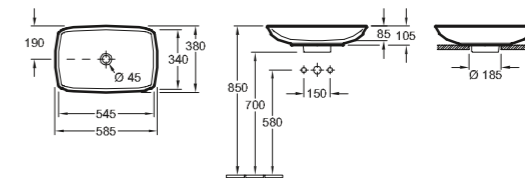

Modell Nummer

5154 00	585 x 380 mm
----------------	--------------

für Wandauslauf-Armatur oder Armatur mit erhöhtem Standfuß, ohne Hahnlochbank, mit Überlauf

Waschtische

AUFSATZWASCHTISCH LOOP & FRIENDS

DESIGN

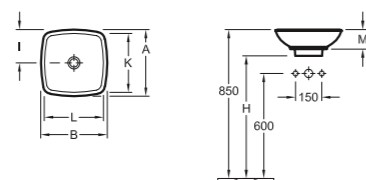

Modell Nummer		A	B	G	H	I	K	L	M
5149 00	380 x 380 mm	380	380	580	700	190	340	340	110
5149 10	430 x 430 mm	430	430	570	695	215	390	390	120

für Wandauslauf-Armatur oder Armatur mit erhöhtem Standfuß, ohne Hahnlochbank, mit Überlauf

EINBAUWASCHTISCH LOOP & FRIENDS

DESIGN

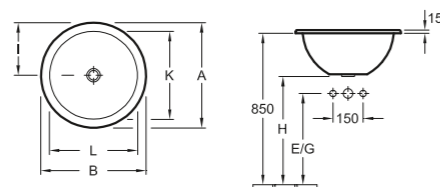

Modell Nummer		A	B	E	G	H	I	K	L
6140 34	340 mm Durchmesser	345	345	575	575	695	170	280	280
6140 39	390 mm Durchmesser	390	390	560	560	680	195	330	330
6140 45	450 mm Durchmesser	450	450	540	540	660	225	380	380
6140 51	535 mm Durchmesser	535	535	510	510	630	267	440	440

ohne Hahnlochbank, mit Überlauf, Außenseite glasiert

Waschtische

EINBAUWASCHTISCH LOOP & FRIENDS

DESIGN

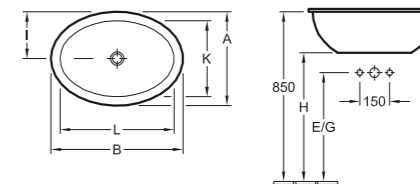

Modell Nummer		A	B	E	G	H	I	K	L
6155 00	450 x 320 mm	320	450	580	580	700	160	255	385
6155 10	505 x 360 mm	360	505	560	560	680	180	285	439
6155 20	570 x 410 mm	410	570	530	530	650	205	325	485
6155 30	660 x 470 mm	470	660	515	515	635	235	380	570

ohne Hahnlochbank, mit Überlauf, Außenseite glasiert

EINBAUWASCHTISCH LOOP & FRIENDS

DESIGN

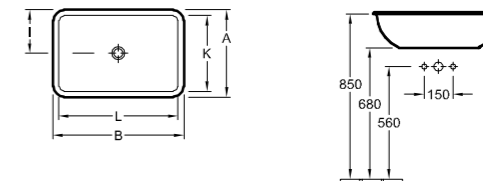

Modell Nummer		A	B	I	K	L
6145 00	600 x 405 mm	405	600	203	345	540
6145 10	510 x 340 mm	340	510	170	280	450
6145 20	675 x 450 mm	450	675	225	380	615

ohne Hahnlochbank, mit Überlauf, Außenseite glasiert

EINBAUWASCHTISCH LOOP & FRIENDS

DESIGN

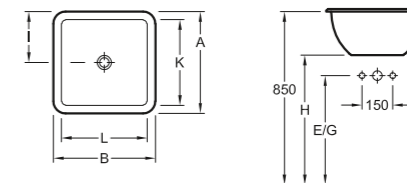

Modell Nummer		A	B	E	G	H	I	K	L
6156 10	405 x 405 mm	405	405	560	560	680	200	340	340
6156 20	450 x 450 mm	450	450	535	535	655	225	380	380

ohne Hahnlochbank, mit Überlauf, Außenseite glasiert

Waschtische

UNTERBAUWASCHTISCH LOOP & FRIENDS

DESIGN

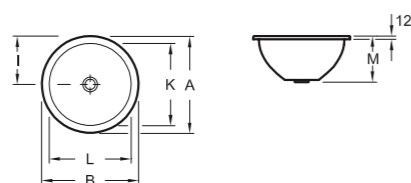

Modell Nummer		A	B	I	K	L	M
6180 28	280 mm Durchmesser	340	340	170	280	280	165
6180 33	330 mm Durchmesser	390	390	195	330	330	185
6180 38	380 mm Durchmesser	450	450	225	380	380	205
6180 43	440 mm Durchmesser	525	525	263	440	440	225

ohne Hahnlochbank, mit Überlauf, Außenseite glasiert

UNTERBAUWASCHTISCH LOOP & FRIENDS

DESIGN

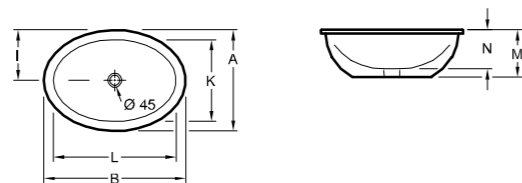

Modell Nummer		A	B	I	K	L	M	N
6161 00	385 x 255 mm	320	450	160	255	385	160	120
6161 10	430 x 285 mm	355	500	178	285	430	180	140
6161 20	485 x 325 mm	405	570	203	325	485	200	160
6161 30	560 x 375 mm	470	660	235	375	560	215	180

ohne Hahnlochbank, mit Überlauf, Außenseite glasiert

UNTERBAUWASCHTISCH LOOP & FRIENDS

DESIGN

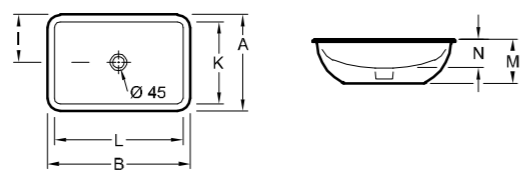

Modell Nummer		A	B	I	K	L	M	N
6163 00	540 x 340 mm	405	600	203	340	540	180	120
6163 10	450 x 280 mm	340	510	170	280	450	160	115
6163 20	615 x 380 mm	450	675	225	380	615	175	140

ohne Hahnlochbank, mit Überlauf, Außenseite glasiert

Waschtische

UNTERBAUWASCHTISCH LOOP & FRIENDS

DESIGN

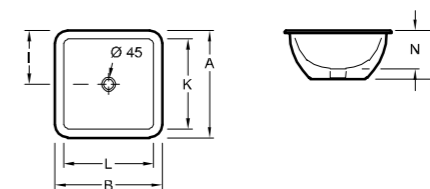

Modell Nummer		A	B	I	K	L	M	N
6162 10	340 x 340 mm	405	405	200	340	340	180	135
6162 20	380 x 380 mm	450	450	225	380	380	205	160

ohne Hahnlochbank, mit Überlauf, Außenseite glasiert

WASCHTISCH MEMENTO

PREMIUM

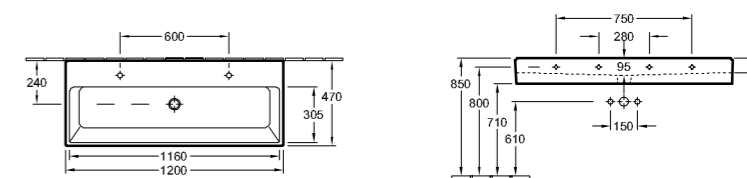

Modell Nummer	
5133 C4	1200 x 470 mm, für zwei 1-Loch Armaturen geeignet, Hahnlöcher durchgestochen
5133 C5	1200 x 470 mm, für 3-Loch Armatur geeignet, mittleres Hahnloch durchgestochen mit Überlauf

WASCHTISCH MEMENTO

PREMIUM

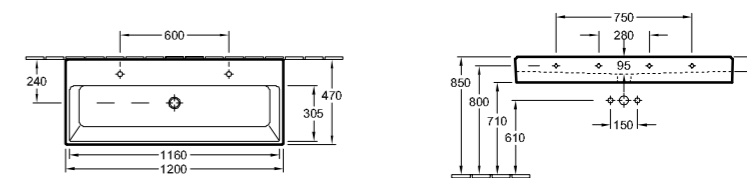

Modell Nummer	
5133 CK	1200 x 470 mm, für zwei 1-Loch Armaturen geeignet, Hahnlöcher durchgestochen
5133 CL	1200 x 470 mm, für 3-Loch Armatur geeignet, mittleres Hahnloch durchgestochen mit Überlauf, Unterseite geschliffen

Waschtische

WASCHTISCH MEMENTO

PREMIUM

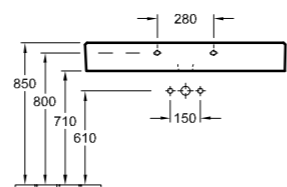
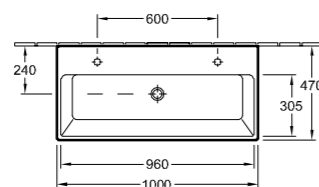

Modell Nummer

5133 A4	1000 x 470 mm, für zwei 1-Loch Armaturen geeignet, Hahnlöcher durchgestochen
5133 A5	1000 x 470 mm, für 3-Loch Armatur geeignet, mittleres Hahnloch durchgestochen mit Überlauf

WASCHTISCH MEMENTO

PREMIUM

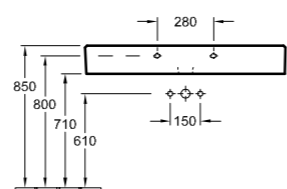
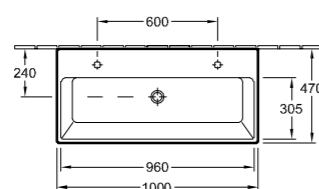

Modell Nummer

5133 AK	1000 x 470 mm, für zwei 1-Loch Armaturen geeignet, Hahnlöcher durchgestochen
5133 AL	1000 x 470 mm, für 3-Loch Armatur geeignet, mittleres Hahnloch durchgestochen mit Überlauf, Unterseite geschliffen

WASCHTISCH MEMENTO

PREMIUM

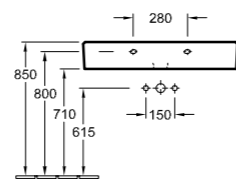
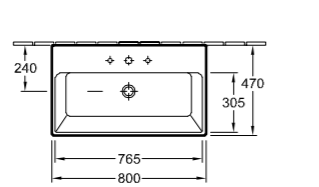

Modell Nummer

5133 85	800 x 470 mm
5133 8L	800 x 470 mm, Unterseite geschliffen für 3-Loch Armatur geeignet, mittleres Hahnloch durchgestochen, mit Überlauf

Waschtische

WASCHTISCH MEMENTO

PREMIUM

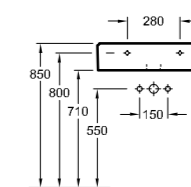
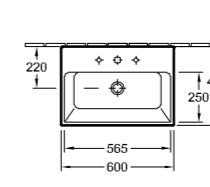

Modell Nummer

5133 60	600 x 420 mm
5133 6L	600 x 420 mm, Unterseite geschliffen für 3-Loch Armatur geeignet, mittleres Hahnloch durchgestochen, mit Überlauf

WASCHTISCH MEMENTO

PREMIUM

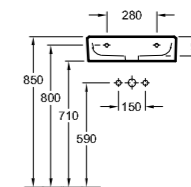
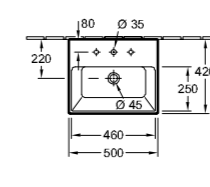

Modell Nummer

5133 50	500 x 420 mm
5133 5L	500 x 420 mm, Unterseite geschliffen für 3-Loch Armatur geeignet, mittleres Hahnloch durchgestochen, mit Überlauf

VORBAUWASCHTISCH MEMENTO

PREMIUM

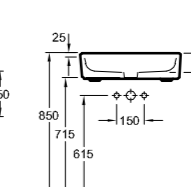
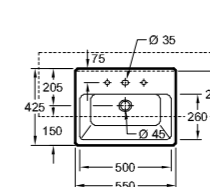

Modell Nummer

4133 55	550 x 425 mm für 3-Loch Armatur geeignet, mittleres Hahnloch durchgestochen, mit Überlauf
----------------	---

Waschtische

AUFSETZWASCHTISCH MEMENTO

PREMIUM

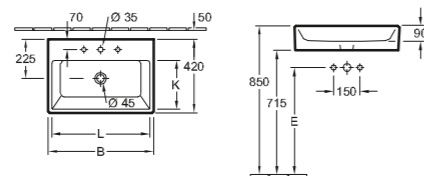

Modell Nummer		B	E	K	L
5135 50	500 x 420 mm	500	550	265	470
5135 60	600 x 420 mm	600	615	270	565

für 3-Loch Armatur geeignet, mittleres Hahnloch durchgestochen, mit Überlauf

HANDWASCHBECKEN MEMENTO

PREMIUM

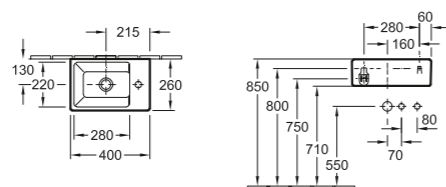

Modell Nummer	
5333 41	400 x 260 mm
5333 4G	400 x 260 mm, Unterseite geschliffen

für 1-Loch Armatur geeignet, Hahnloch durchgestochen, ohne Überlauf

AUFSETZWASCHTISCH MEMENTO 2.0

PREMIUM

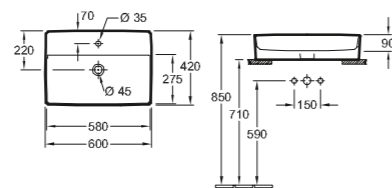

Modell Nummer	
4A07 60	600 x 420 mm, mit Überlauf
4A07 61	600 x 420 mm, ohne Überlauf
4A07 50	500 x 420 mm, mit Überlauf
4A07 51	500 x 420 mm, ohne Überlauf

für 3-Loch Armatur geeignet, mittleres Hahnloch durchgestochen

Waschtische

WASCHTISCH O.NOVO

START

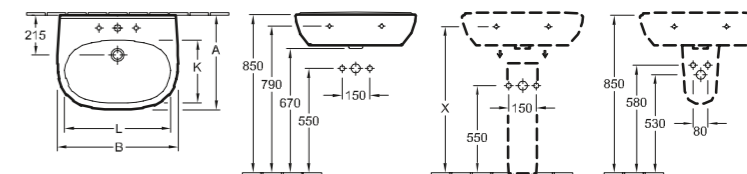

Modell Nummer		A	B	K	L
5160 55	550 x 450 mm	450	550	280	475
5160 60	600 x 490 mm	490	600	315	525
5160 65	650 x 510 mm	510	650	330	565

für 3-Loch Armatur geeignet, mittleres Hahnloch durchgestochen, mit Überlauf

Zubehör

Säule, Ablaufhaube

WASCHTISCH COMPACT O.NOVO

START

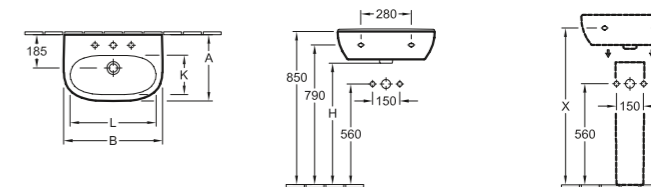

Modell Nummer		A	B	H	K	L
5166 55	550 x 370 mm	370	550	675	220	480

für 3-Loch Armatur geeignet, mittleres Hahnloch durchgestochen, mit Überlauf

Zubehör

Säule

VORBAUWASCHTISCH O.NOVO

START

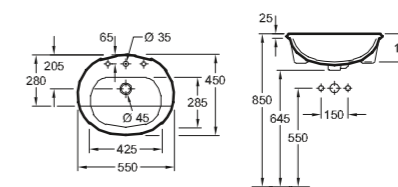

Modell Nummer	
4160 55	550 x 450 mm

für 3-Loch Armatur geeignet, mittleres Hahnloch durchgestochen, mit Überlauf

Waschtische

EINBAUWASCHTISCH O.NOVO

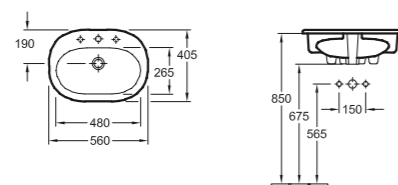

Modell Nummer

4161 56 560 x 405 mm

für 3-Loch Armatur geeignet, mittleres Hahnloch durchgestochen, mit Überlauf

UNTERBAUWASCHTISCH O.NOVO

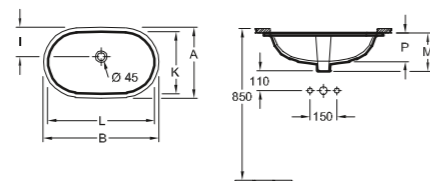

Modell Nummer

Modell Nummer		A	B	I	K	L	M	P
4162 50	530 x 320 mm	370	580	145	320	530	200	150
4162 60	600 x 350 mm	400	650	165	350	600	208	160

ohne Hahnlochbank, mit Überlauf

HANDWASCHBECKEN COMPACT O.NOVO

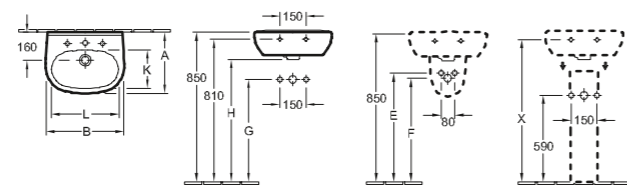

Modell Nummer

Modell Nummer		A	B	E	F	G	H	K	L	O	P
5360 45	450 x 350 mm	350	450	625	595	575	695	220	390	625	575
5360 50	500 x 400 mm	400	500	620	590	570	690	260	430	620	570

für 3-Loch Armatur geeignet, mittleres Hahnloch durchgestochen, mit Überlauf

Zubehör

Säule, Ablaufhaube

Waschtische

HANDWASCHBECKEN COMPACT O.NOVO

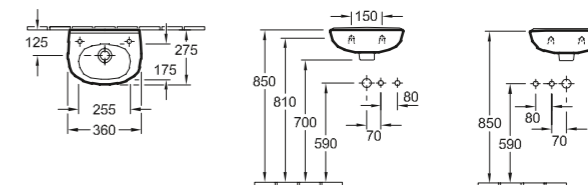

Modell Nummer

5360 36 360 x 275 mm

für 1-Loch Armatur geeignet, seitliche Hahnlöcher vorgestochen, mit Überlauf

HANDWASCHBECKEN COMPACT O.NOVO

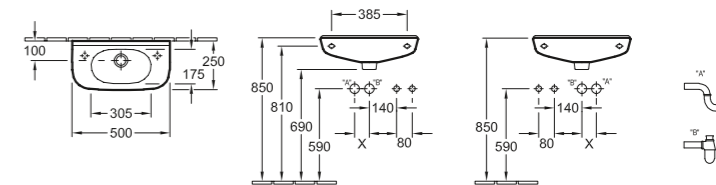

Modell Nummer

5361 50 500 x 250 mm

für 1-Loch Armatur geeignet, seitliche Hahnlöcher vorgestochen, mit Überlauf

ECK-HANDWASCHBECKEN O.NOVO

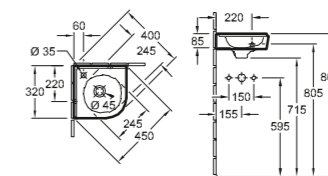

Modell Nummer

7310 32 320 mm Schenkellänge

für 1-Loch Armatur geeignet, Hahnloch durchgestochen, mit Überlauf

ECK-HANDWASCHBECKEN COMPACT O.NOVO

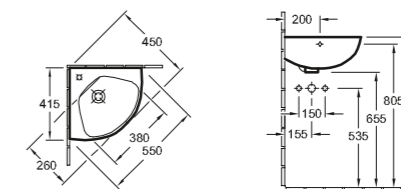

Modell Nummer

7327 40 415 mm Schenkellänge

für 1-Loch Armatur geeignet, Hahnloch durchgestochen, mit Überlauf

Waschtische

WASCHTISCH VITA O.NOVO VITA

START

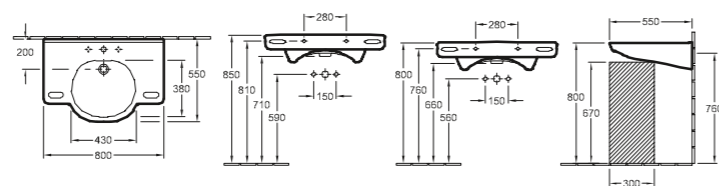

Modell Nummer

4120 80	800 x 550 mm, für 3-Loch Armatur geeignet, mittleres Hahnloch durchgestochen
4120 82	800 x 550 mm, 3 Hahnlochpositionen nach Wunsch wählbar mit Überlauf

WASCHTISCH VITA O.NOVO VITA

START

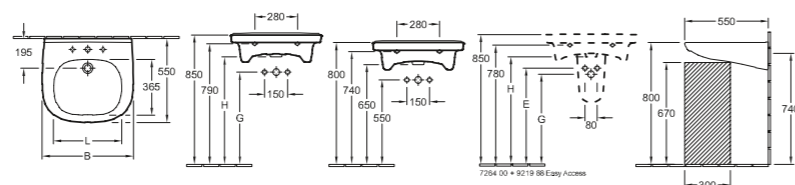

Modell Nummer

Modell Nummer		B	E	G	H	L
4119 55	560 x 550 mm, für 3-Loch Armatur geeignet, mittleres Hahnloch durchgestochen, mit Überlauf	560	660	580	700	420
4119 57	560 x 550 mm, 3 Hahnlochpositionen nach Wunsch wählbar, ohne Überlauf	560	660	580	700	420
4119 60	610 x 550 mm, für 3-Loch Armatur geeignet, mittleres Hahnloch durchgestochen, mit Überlauf	610	650	580	700	460
4119 62	610 x 550 mm, 3 Hahnlochpositionen nach Wunsch wählbar, mit Überlauf	610	650	580	700	460

WASCHTISCH VITA O.NOVO VITA

START

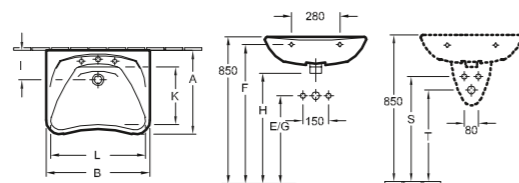

Modell Nummer

Modell Nummer	A	B	E	F	G	H	I	K	L	S	T
7119 63	490	600	510	805	510	640	170	330	510	610	530
7119 64	490	600	510	805	510	640	170	330	510	610	530

mit Überlauf

Waschtische

SCHRANK-DOPPELWASCHTISCH SUBWAY 2.0

DESIGN

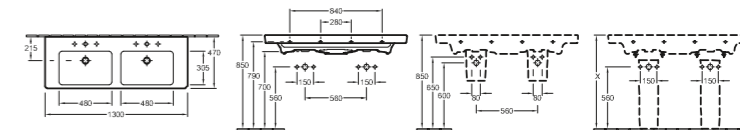

Modell Nummer

7175 D0	1300 x 470 mm für zwei 3-Loch Armaturen geeignet, mittlere Hahnlöcher durchgestochen, mit Überlauf
----------------	---

Zubehör

Säule, Ablaufhaube

SCHRANKWASCHTISCH SUBWAY 2.0

DESIGN

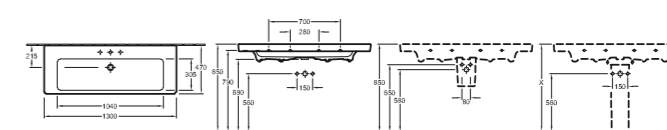

Modell Nummer

7176 D0	1300 x 470 mm für 3-Loch Armatur geeignet, mittleres Hahnloch durchgestochen, mit Überlauf
----------------	---

Zubehör

Säule, Ablaufhaube

SCHRANKWASCHTISCH SUBWAY 2.0

DESIGN

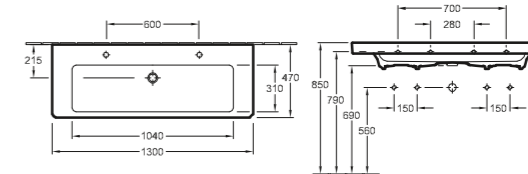

Modell Nummer

7176 D2	1300 x 470 mm für zwei 1-Loch Armaturen geeignet, Hahnlöcher durchgestochen, mit Überlauf
----------------	--

Waschtische

SCHRANKWASCHTISCH SUBWAY 2.0

DESIGN

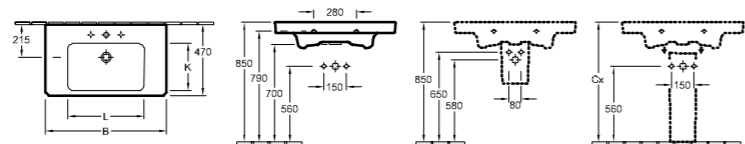

Modell Nummer		B	K	L
7175 80	800 x 470 mm	800	300	500
7175 A0	1000 x 470 mm	1000	305	550

für 3-Loch Armatur geeignet, mittleres Hahnloch durchgestochen, mit Überlauf

Zubehör

Säule, Ablaufhaube

WASCHTISCH SUBWAY 2.0

DESIGN

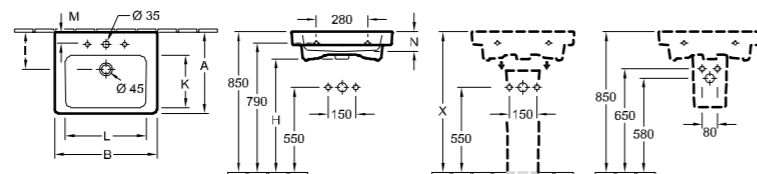

Modell Nummer		A	B	H	I	K	L	M	N
7113 55	550 x 440 mm	440	550	705	200	280	430	70	100
7113 60	600 x 470 mm	470	600	700	215	300	465	55	105
7113 65	650 x 470 mm	470	650	700	215	300	500	60	105

für 3-Loch Armatur geeignet, mittleres Hahnloch durchgestochen, mit Überlauf

Zubehör

Säule, Ablaufhaube

WASCHTISCH SUBWAY 2.0

DESIGN

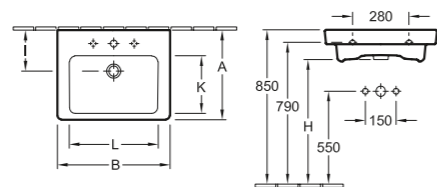

Modell Nummer		A	B	H	I	K	L
7113 F0	600 x 470 mm	470	600	700	215	305	465
7113 F5	550 x 440 mm	440	550	705	200	280	430
7113 FA	650 x 470 mm	470	650	700	215	300	500

für 3-Loch Armatur geeignet, mittleres Hahnloch durchgestochen, mit Überlauf

Waschtische

WASCHTISCH SUBWAY 2.0

DESIGN

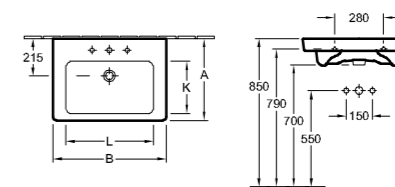

Modell Nummer		A	B	K	L
7113 KG	650 x 470 mm	470	650	300	500
7113 6G	600 x 470 mm	470	600	305	465

für 3-Loch Armatur geeignet, mittleres Hahnloch durchgestochen, mit Überlauf, Unterseite geschliffen

WASCHTISCH SUBWAY 2.0

DESIGN

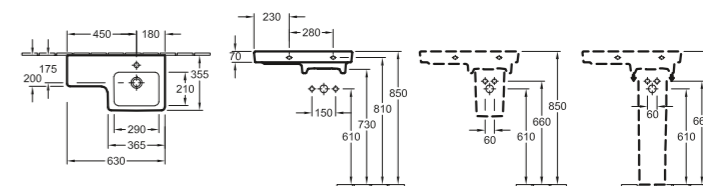

Modell Nummer		A	B	H	I	K	L	M	N
4115 6R	630 x 355 mm								

für 1-Loch Armatur geeignet, Hahnloch durchgestochen, ohne Überlauf

Zubehör

Säule, Ablaufhaube

WASCHTISCH SUBWAY 2.0

DESIGN

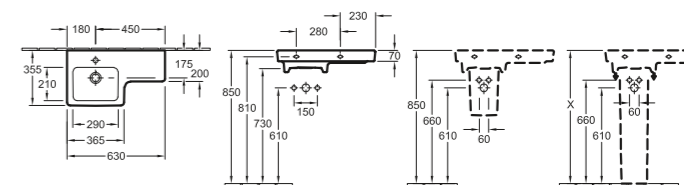

Modell Nummer		A	B	H	I	K	L
4115 6L	630 x 355 mm						

für 1-Loch Armatur geeignet, Hahnloch durchgestochen, ohne Überlauf

Zubehör

Säule, Ablaufhaube

Waschtische

WASCHTISCH SUBWAY 2.0

DESIGN

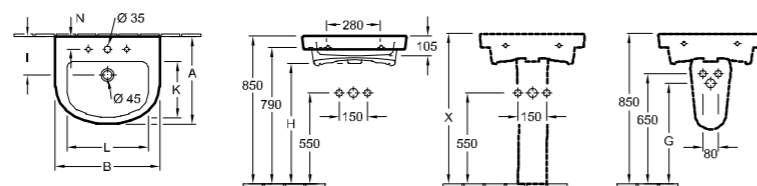

Modell Nummer		A	B	G	H	I	K	L	N
7114 55	550 x 460 mm	460	550	580	705	200	305	430	65
7114 60	600 x 490 mm	490	600	570	690	215	330	465	60
7114 65	650 x 490 mm	490	650	580	700	215	325	510	65

für 3-Loch Armatur geeignet, mittleres Hahnloch durchgestochen, mit Überlauf

Zubehör

Säule, Ablaufhaube

WASCHTISCH SUBWAY 2.0

DESIGN

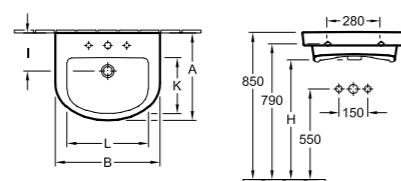

Modell Nummer		A	B	H	I	K	L
7114 F0	600 x 490 mm	490	600	690	215	330	465
7114 F5	550 x 460 mm	460	550	705	200	305	430
7114 FA	650 x 490 mm	490	650	700	215	325	510

für 3-Loch Armatur geeignet, mittleres Hahnloch durchgestochen, mit Überlauf

WASCHTISCH SUBWAY 2.0

DESIGN

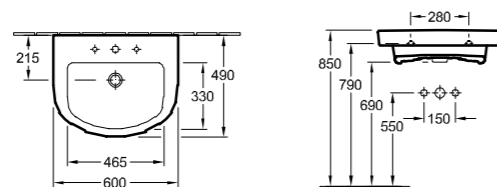

Modell Nummer	
7114 6G	600 x 490 mm

für 3-Loch Armatur geeignet, mittleres Hahnloch durchgestochen, mit Überlauf, Unterseite geschliffen

Waschtische

HANDWASCHBECKEN SUBWAY 2.0

DESIGN

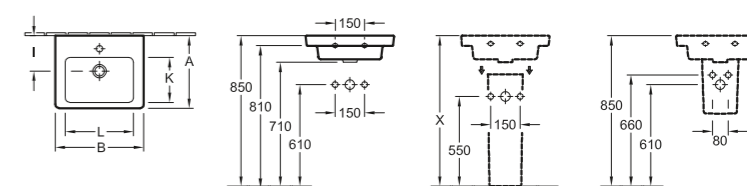

Modell Nummer		A	B	I	K	L
7315 45	450 x 370 mm	370	450	180	230	350
7315 50	500 x 400 mm	400	500	185	250	385

für 1-Loch Armatur geeignet, Hahnloch durchgestochen, mit Überlauf

Zubehör

Säule, Ablaufhaube

HANDWASCHBECKEN SUBWAY 2.0

DESIGN

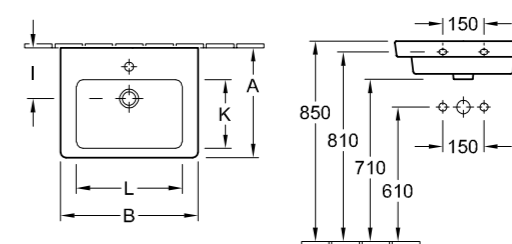

Modell Nummer		A	B	I	K	L
7315 F0	500 x 400 mm	400	500	185	250	385
7315 F5	450 x 370 mm	370	450	180	230	350

für 1-Loch Armatur geeignet, Hahnloch durchgestochen, mit Überlauf

HANDWASCHBECKEN SUBWAY 2.0

DESIGN

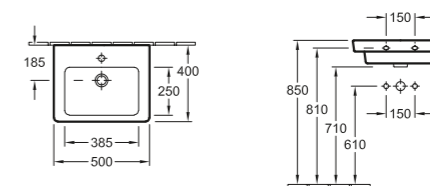

Modell Nummer	
7315 5G	500 x 400 mm

für 1-Loch Armatur geeignet, Hahnloch durchgestochen, mit Überlauf, Unterseite geschliffen

Waschtische

HANDWASCHBECKEN SUBWAY 2.0

DESIGN

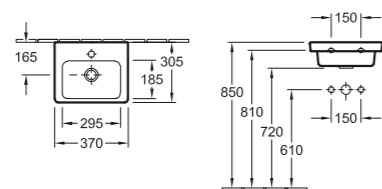

Modell Nummer

7317 37 370 x 305 mm

für 1-Loch Armatur geeignet, Hahnloch durchgestochen, mit Überlauf

ECK-HANDWASCHBECKEN SUBWAY 2.0

DESIGN

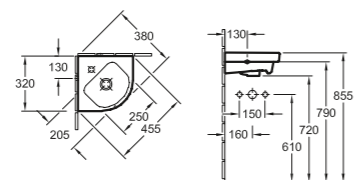

Modell Nummer

7319 45 320 mm Schenkellänge

für 1-Loch Armatur geeignet, Hahnloch durchgestochen, mit Überlauf

SCHRANK-DOPPELWASCHTISCH VENTICELLO

DESIGN

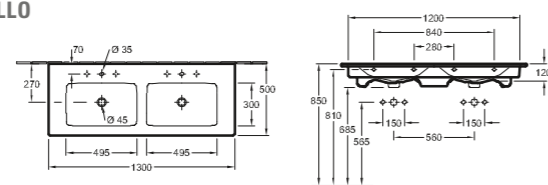

Modell Nummer

4111 DL 1300 x 500 mm

für zwei 3-Loch Armaturen geeignet, mittlere Hahnlöcher durchgestochen, mit Überlauf

Waschtische

SCHRANKWASCHTISCH VENTICELLO

DESIGN

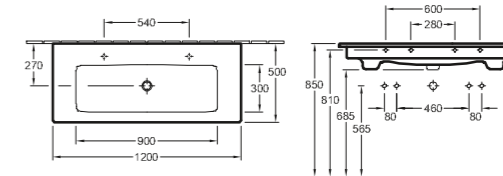

Modell Nummer

4104 CK 1200 x 500 mm, für zwei 1-Loch Armaturen geeignet, Hahnlöcher durchgestochen

4104 CL 1200 x 500 mm, für 3-Loch Armatur geeignet, mittleres Hahnloch durchgestochen mit Überlauf

SCHRANKWASCHTISCH VENTICELLO

DESIGN

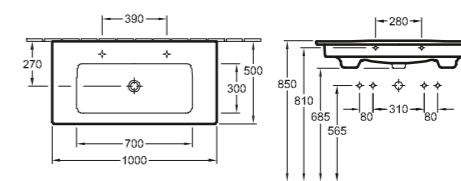

Modell Nummer

4104 AK 1000 x 500 mm, für zwei 1-Loch Armaturen geeignet, Hahnlöcher durchgestochen

4104 AL 1000 x 500 mm, für 3-Loch Armatur geeignet, mittleres Hahnloch durchgestochen mit Überlauf

SCHRANKWASCHTISCH VENTICELLO

DESIGN

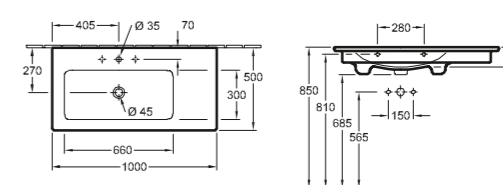

Modell Nummer

4134 L1 1000 x 500 mm

für 3-Loch Armatur geeignet, mittleres Hahnloch durchgestochen, mit Überlauf

Waschtische

SHRANKWASCHTISCH VENTICELLO

DESIGN

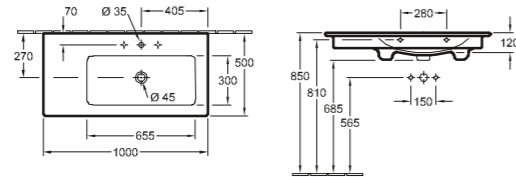

Modell Nummer

4134 R2

1000 x 500 mm

für 3-Loch Armatur geeignet, mittleres Hahnloch durchgestochen, ohne Überlauf

SHRANKWASCHTISCH VENTICELLO

DESIGN

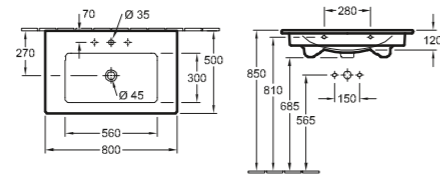

Modell Nummer

4104 8L

800 x 500 mm

für 3-Loch Armatur geeignet, mittleres Hahnloch durchgestochen, mit Überlauf

WASCHTISCH VENTICELLO

DESIGN

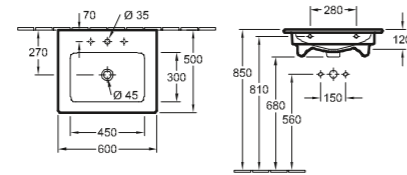

Modell Nummer

4124 60

600 x 500 mm

4124 65

650 x 500 mm

für 3-Loch Armatur geeignet, mittleres Hahnloch durchgestochen, mit Überlauf

Waschtische

WASCHTISCH VENTICELLO

DESIGN

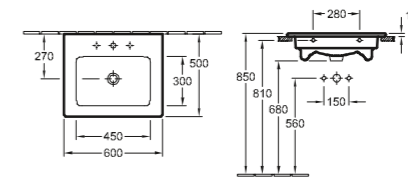

Modell Nummer

4124 G6

600 x 500 mm

für 3-Loch Armatur geeignet, mittleres Hahnloch durchgestochen, mit Überlauf, Unterseite geschliffen

HALBEINBAU-AUFSETZWASCHTISCH VENTICELLO

DESIGN

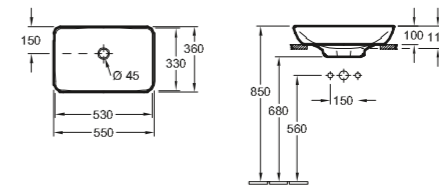

Modell Nummer

4113 55

550 x 360 mm

für Wandauslauf-Armatur oder Armatur mit erhöhtem Standfuß, ohne Hahnlochbank, mit Überlauf

HANDWASCHBECKEN VENTICELLO

DESIGN

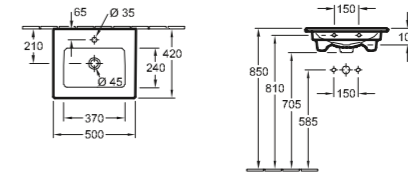

Modell Nummer

4124 50

500 x 420 mm

für 1-Loch Armatur geeignet, Hahnloch durchgestochen, mit Überlauf

04

WCs & Bidets



WCs & Bidets

PREMIUM

TIEFSPÜLKLOSETT SPÜLRANDLOS ANTHEUS

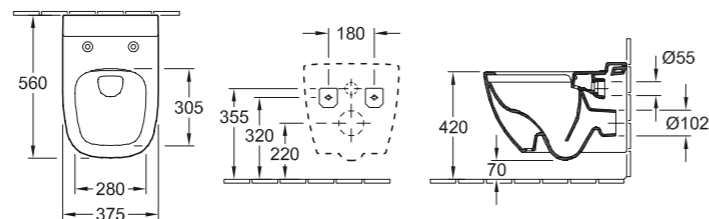

Modell Nummer

4608 R0 375 x 560 mm

Zubehör

WC-Sitz

PLUS

TIEFSPÜLKLOSETT SPÜLRANDLOS ARCHITECTURA

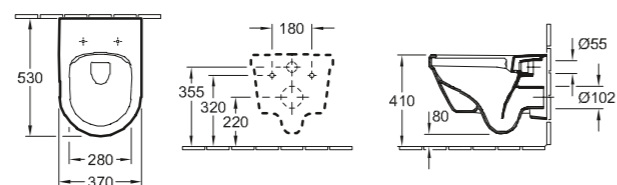

Modell Nummer

5684 R0 370 x 530 mm

Zubehör

WC-Sitz, WC-Sitz SlimSeat, Ringsitz

PLUS

TIEFSPÜLKLOSETT ARCHITECTURA

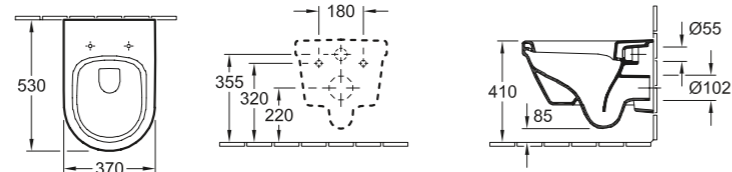

Modell Nummer

5684 10 370 x 530 mm

Zubehör

WC-Sitz, WC-Sitz SlimSeat, Ringsitz

WCs & Bidets

PLUS

TIEFSPÜLKLOSETT SPÜLRANDLOS ARCHITECTURA

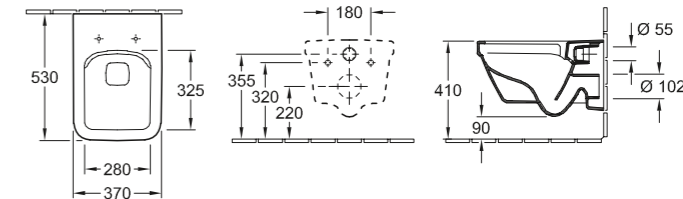

Modell Nummer

5685 R0 370 x 530 mm

Zubehör

WC-Sitz, WC-Sitz SlimSeat

PLUS

TIEFSPÜLKLOSETT SPÜLRANDLOS COMPACT ARCHITECTURA

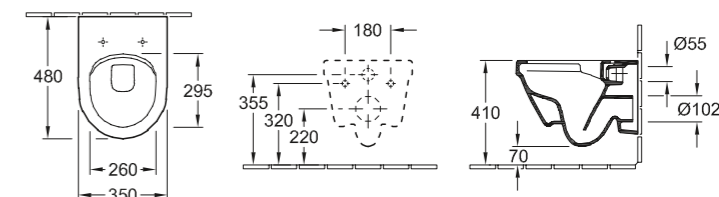

Modell Nummer

4687 R0 350 x 480 mm

Zubehör

WC-Sitz Compact

PLUS

TIEFSPÜLKLOSETT SPÜLRANDLOS XL ARCHITECTURA

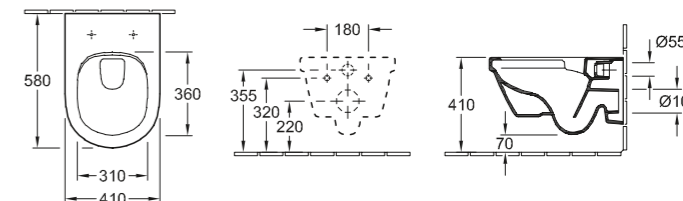

Modell Nummer

4688 R0 410 x 580 mm

Zubehör

WC-Sitz

WCs & Bidets

PLUS

TIEFSPÜLKLOSETT ARCHITECTURA

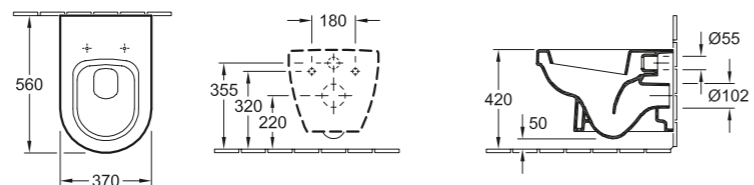

Modell Nummer

5674 10 370 x 560 mm

Zubehör

WC-Sitz, WC-Sitz SlimSeat, Ringsitz

PLUS

TIEFSPÜLKLOSETT SPÜLRANDLOS ARCHITECTURA

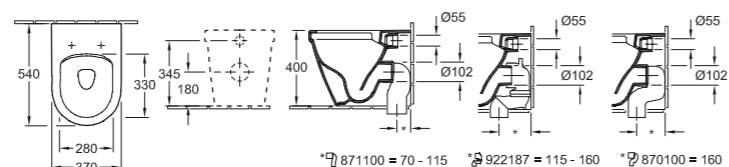

Modell Nummer

5690 R0 370 x 540 mm

Zubehör

WC-Sitz, WC-Sitz SlimSeat

PLUS

TIEFSPÜLKLOSETT FÜR KOMBINATION ARCHITECTURA

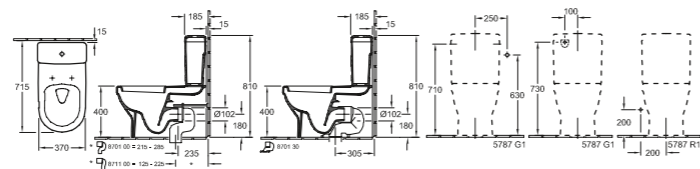

Modell Nummer

5686 10 370 x 700 mm

Zubehör

WC-Sitz, WC-Sitz SlimSeat, Spülkasten

WCs & Bidets

PLUS

TIEFSPÜLKLOSETT FÜR KOMBINATION ARCHITECTURA

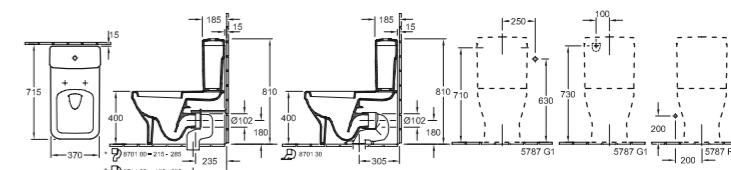

Modell Nummer

5687 10 370 x 700 mm

Zubehör

WC-Sitz, WC-Sitz SlimSeat, Spülkasten

PLUS

TIEFSPÜLKLOSETT VITA ARCHITECTURA VITA

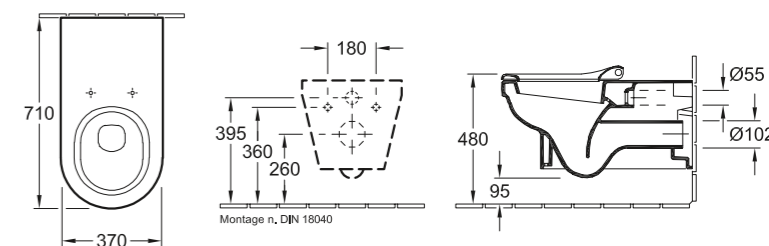

Modell Nummer

5678 10 370 x 710 mm

Zubehör

WC-Sitz Vita, Ringsitz

PLUS

TIEFSPÜLKLOSETT VITA ARCHITECTURA VITA

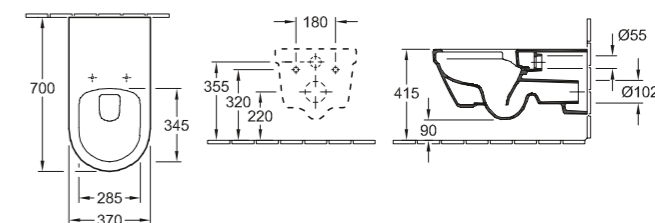

Modell Nummer

5649 R0 370 x 700 mm

Zubehör

WC-Sitz Vita, Ringsitz

WCs & Bidets

COMBI-PACK AVENTO

DESIGN

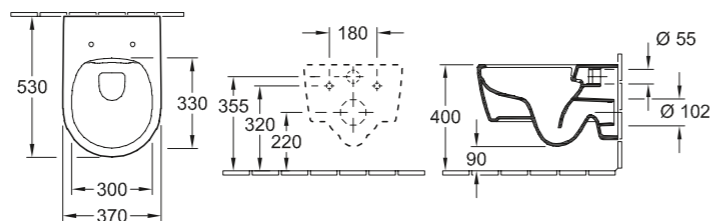

Modell Nummer

5656 HR

Tiefspülklosett DirectFlush 5656 R0 XX, WC-Sitz mit QuickRelease und SoftClosing Funktion 9M77 C1 01

COMBI-PACK AVENTO

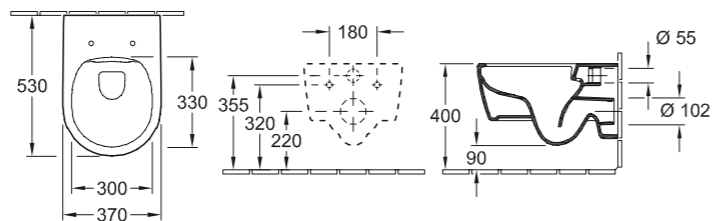
DESIGN



Modell Nummer

5656 RS

Tiefspülklosett DirectFlush 5656 R0 XX, WC-Sitz SlimSeat mit QuickRelease und SoftClosing Funktion 9M87 S1 01

TIEFSPÜLKLOSETT SPÜLRANDLOS FINION

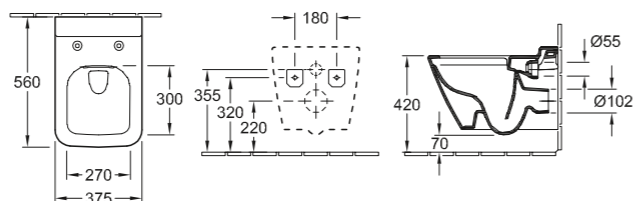
PREMIUM

Modell Nummer

4664 R0 375 x 560 mm

Zubehör

WC-Sitz

WCs & Bidets

TIEFSPÜLKLOSETT MEMENTO

PREMIUM

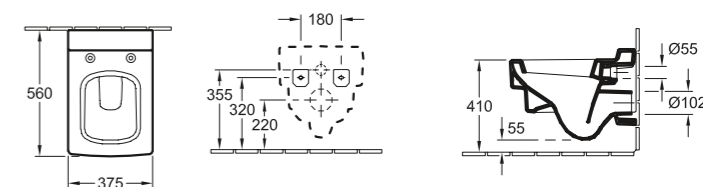
Modell Nummer

5628 10 375 x 560 mm

Zubehör

WC-Sitz

TIEFSPÜLKLOSETT SPÜLRANDLOS O.NOVO

START

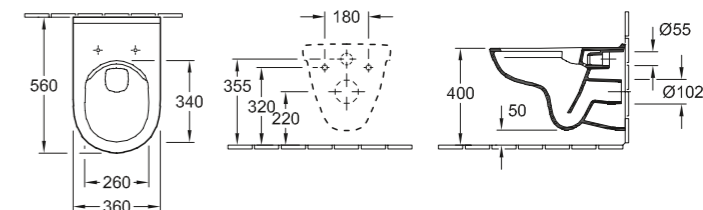
Modell Nummer

5660 R0 360 x 560 mm

Zubehör

WC-Sitz

TIEFSPÜLKLOSETT O.NOVO

START

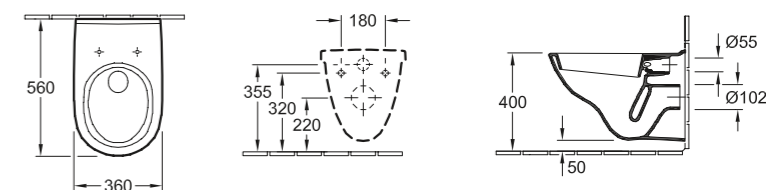
Modell Nummer

5660 10 360 x 560 mm

Zubehör

WC-Sitz

WCs & Bidets

TIEFSPÜLKLOSETT SPÜLRANDLOS COMPACT 0.NOVO

START

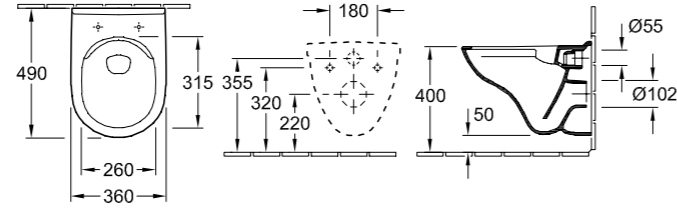

Modell Nummer

5688 R0 360 x 490 mm

Zubehör

WC-Sitz

TIEFSPÜLKLOSETT COMPACT 0.NOVO

START

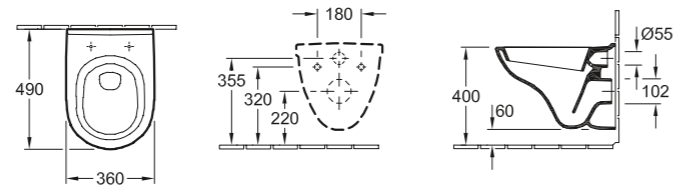

Modell Nummer

5688 10 360 x 490 mm

Zubehör

WC-Sitz

FLACHSPÜLKLOSETT 0.NOVO

START

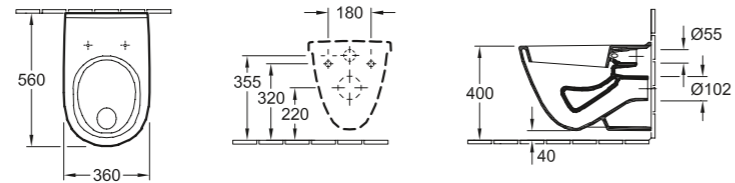

Modell Nummer

5662 10 360 x 560 mm

Zubehör

WC-Sitz

WCs & Bidets

TIEFSPÜLKLOSETT 0.NOVO

START

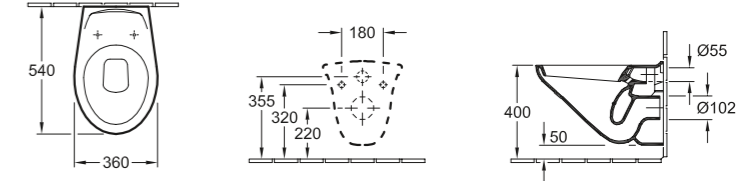

Modell Nummer

7682 10 360 x 540 mm

Zubehör

WC-Sitz

TIEFSPÜLKLOSETT 0.NOVO

START

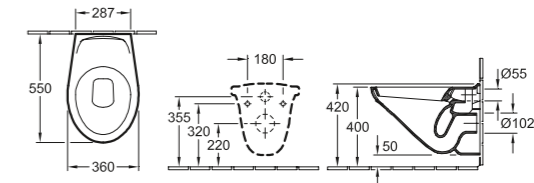

Modell Nummer

7677 10 360 x 550 mm

ohne Befestigungslöcher für WC-Sitz, mit keramischer Sitzfläche

TIEFSPÜLKLOSETT 0.NOVO

START

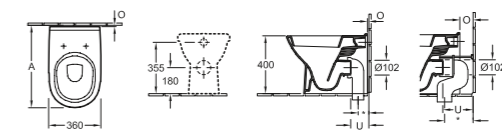

	A	O	U	*	
90°	570	10	125	70	
90°	8701	570	10	125	110
90°	8701	650	90	205	150 - 210
90°	8711	650	90	205	70 - 150

Modell Nummer

5657 10 360 x 560 mm

Zubehör

WC-Sitz, WC-Sitz Vita

WCs & Bidets

TIEFSPÜLKLOSETT FÜR KOMBINATION O.NOVO

START

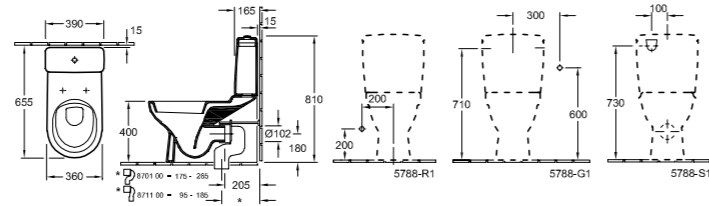

Modell Nummer

5658 10	360 x 640 mm
----------------	--------------

Zubehör

WC-Sitz, Spülkasten

TIEFSPÜLKLOSETT FÜR KOMBINATION SPÜLRANDLOS O.NOVO

START

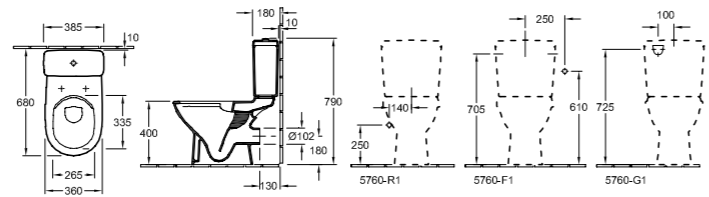

Modell Nummer

5661 R0	360 x 670 mm
----------------	--------------

Zubehör

WC-Sitz, Spülkasten

TIEFSPÜLKLOSETT FÜR KOMBINATION O.NOVO

START

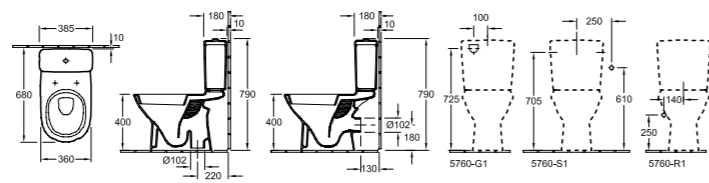

Modell Nummer

5661 01	360 x 670 mm
5661 10	360 x 670 mm

Zubehör

WC-Sitz, Spülkasten

WCs & Bidets

TIEFSPÜLKLOSETT FÜR KOMBINATION SPÜLRANDLOS COMPACT O.NOVO

START

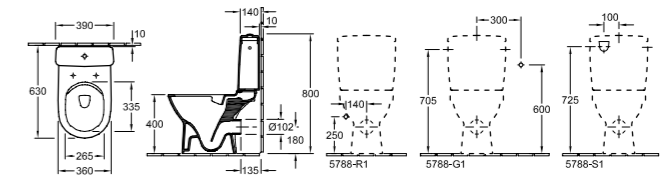

Modell Nummer

5689 R0	360 x 610 mm
----------------	--------------

Zubehör

WC-Sitz, Spülkasten

TIEFSPÜLKLOSETT FÜR KOMBINATION O.NOVO

START

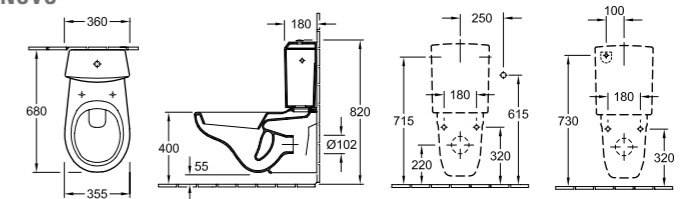

Modell Nummer

6623 10	355 x 680 mm
----------------	--------------

Zubehör

WC-Sitz, Spülkasten

TIEFSPÜLKLOSETT O.NOVO

START

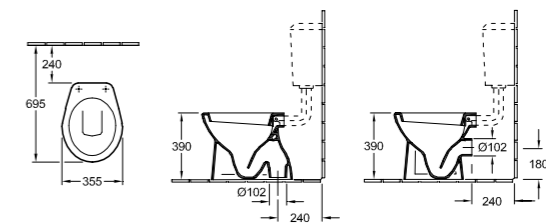

Modell Nummer

7618 01	355 x 455 mm
7618 10	355 x 455 mm

Zubehör

WC-Sitz

WCs & Bidets

FLACHSPÜLKLOSETT O.NOVO

START

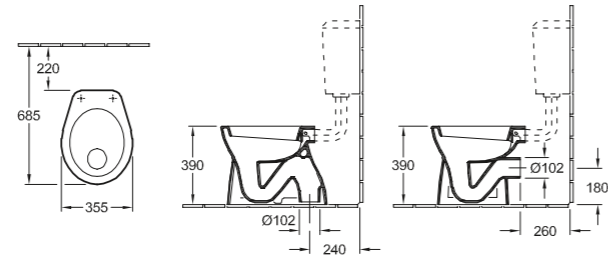

Modell Nummer

7619 01	355 x 465 mm
---------	--------------

7619 10	355 x 465 mm
---------	--------------

Zubehör

WC-Sitz

TIEFSPÜLKLOSETT SPÜLRANDLOS VITA O.NOVO VITA

START

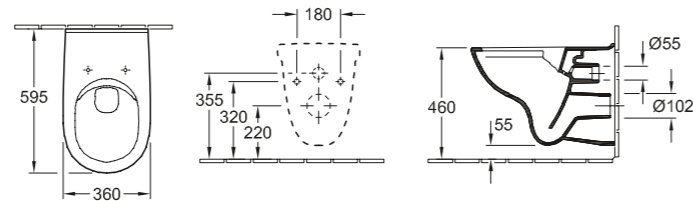

Modell Nummer

4695 R0	360 x 595 mm
---------	--------------

Zubehör

WC-Sitz, WC-Sitz Vita

TIEFSPÜLKLOSETT SPÜLRANDLOS VITA O.NOVO VITA

START

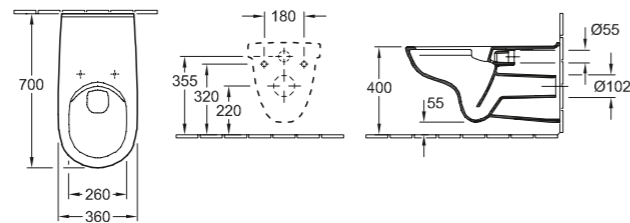

Modell Nummer

4601 R0	360 x 700 mm
---------	--------------

Zubehör

WC-Sitz Vita

WCs & Bidets

TIEFSPÜLKLOSETT VITA O.NOVO VITA

START

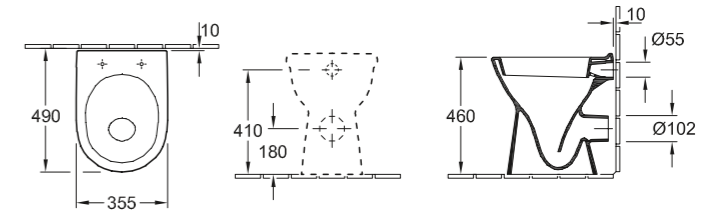

Modell Nummer

4683 10	355 x 480 mm
---------	--------------

Zubehör

WC-Sitz Vita, WC-Sitz

FLACHSPÜLKLOSETT VITA O.NOVO VITA

START

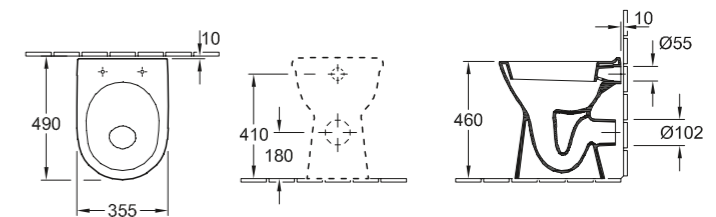

Modell Nummer

4684 10	360 x 480 mm
---------	--------------

Zubehör

WC-Sitz Vita, WC-Sitz

TIEFSPÜLKLOSETT FÜR KOMBINATION SPÜLRANDLOS VITA O.NOVO VITA

START

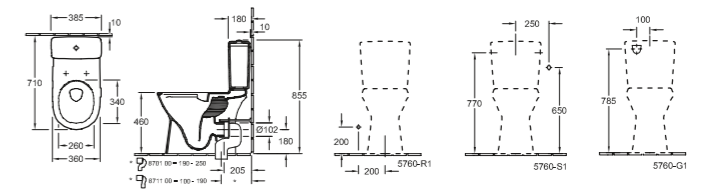

Modell Nummer

4620 R0	360 x 710 mm
---------	--------------

Zubehör

WC-Sitz, WC-Sitz Vita, Spülkasten

WCs & Bidets

TIEFSPÜLKLOSETT SPÜLRANDLOS FÜR KINDER 0.NOVO KIDS

START

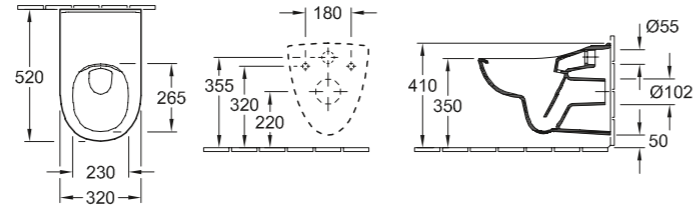

Modell Nummer

4690 R0 320 x 520 mm

Zubehör

Kinder WC-Sitz

TIEFSPÜLKLOSETT FÜR KLEINKINDER 0.NOVO KIDS

START

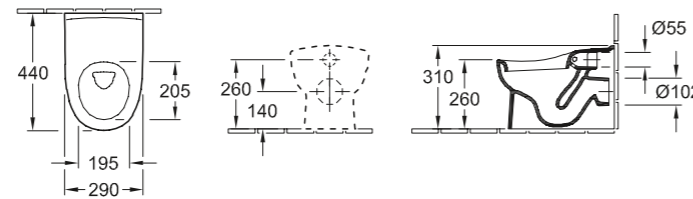

Modell Nummer

4691 10 290 x 440 mm

Zubehör

Kinder WC-Sitz

TIEFSPÜLKLOSETT SPÜLRANDLOS SUBWAY 2.0

DESIGN

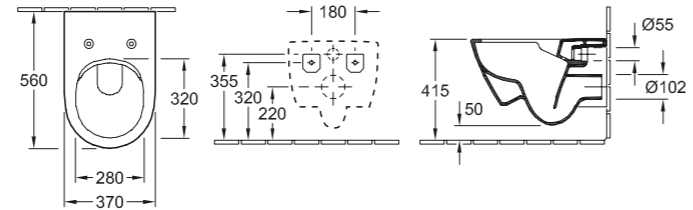

Modell Nummer

5614 R0 370 x 560 mm

Zubehör

WC-Sitz, WC-Sitz SlimSeat, Ringsitz

WCs & Bidets

TIEFSPÜLKLOSETT SPÜLRANDLOS SUBWAY 2.0

DESIGN

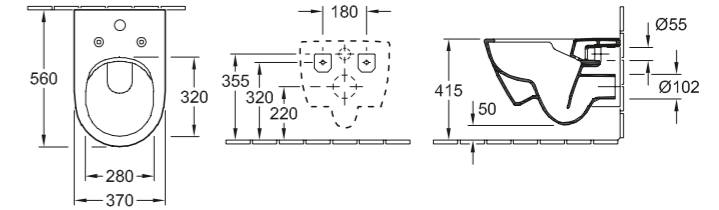

Modell Nummer

5614 A1 370 x 560 mm

inkl. ViFresh Technologie

Zubehör

WC-Sitz, WC-Sitz SlimSeat, Ringsitz

TIEFSPÜLKLOSETT SUBWAY 2.0

DESIGN

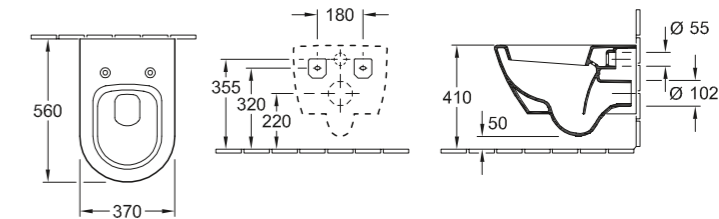

Modell Nummer

5600 10 370 x 560 mm

Zubehör

WC-Sitz, WC-Sitz SlimSeat, Ringsitz

TIEFSPÜLKLOSETT SPÜLRANDLOS COMPACT SUBWAY 2.0

DESIGN

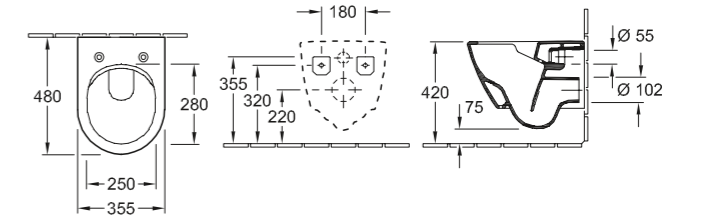

Modell Nummer

5606 R0 355 x 480 mm

Zubehör

WC-Sitz Compact

WCs & Bidets

TIEFSPÜLKLOSETT COMPACT SUBWAY 2.0

DESIGN

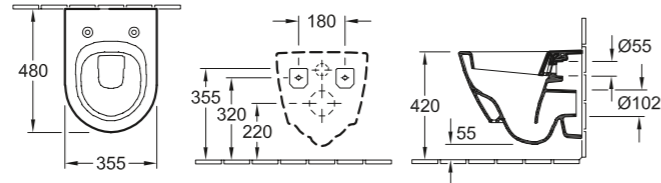

Modell Nummer

5606 10 355 x 480 mm

Zubehör

WC-Sitz Compact

TIEFSPÜLKLOSETT SPÜLRANDLOS KOMFORT SUBWAY 2.0

DESIGN

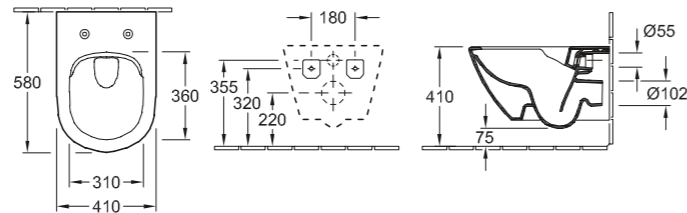

Modell Nummer

4609 R0 410 x 580 mm

Zubehör

WC-Sitz Komfort

TIEFSPÜLKLOSETT SPÜLRANDLOS SUBWAY 2.0

DESIGN

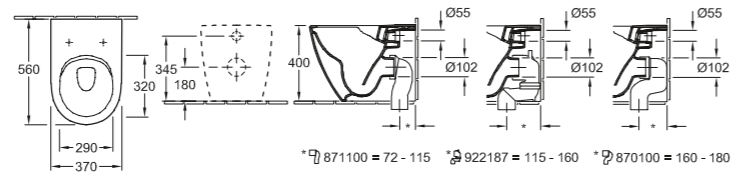

Modell Nummer

5602 R0 370 x 560 mm

Zubehör

WC-Sitz, WC-Sitz SlimSeat, Ringsitz

WCs & Bidets

TIEFSPÜLKLOSETT FÜR KOMBINATION SPÜLRANDLOS SUBWAY 2.0

DESIGN

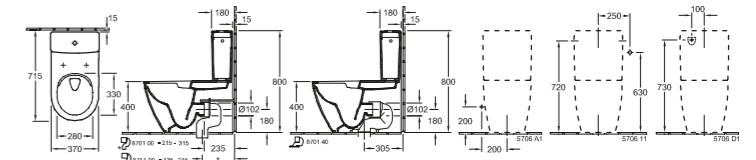

Modell Nummer

5617 R0 370 x 700 mm

Zubehör

WC-Sitz, WC-Sitz SlimSeat, Ringsitz, Spülkasten

TIEFSPÜLKLOSETT SPÜLRANDLOS VENTICELLO

DESIGN

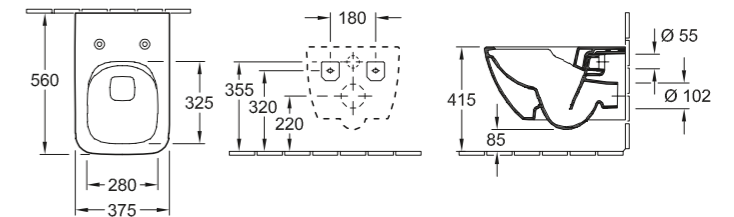

Modell Nummer

4611 R0 375 x 560 mm

Zubehör

WC-Sitz SlimSeat (Wrapover), WC-Sitz SlimSeat Line (Sandwich), WC-Sitz

TIEFSPÜLKLOSETT SPÜLRANDLOS VENTICELLO

DESIGN

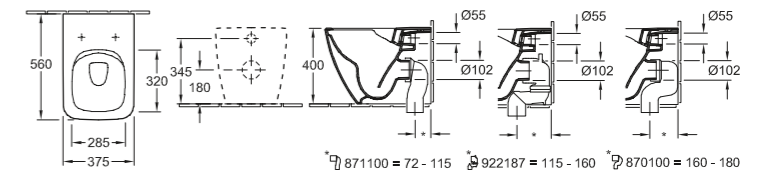

Modell Nummer

4613 R0 375 x 560 mm

Zubehör

WC-Sitz SlimSeat (Wrapover), WC-Sitz SlimSeat Line (Sandwich), WC-Sitz

WCs & Bidets

DESIGN

TIEFSPÜLKLOSETT FÜR KOMBINATION SPÜLRANDLOS VENTICELLO

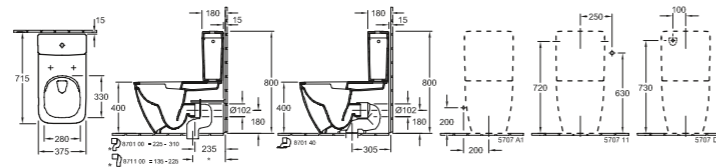

Modell Nummer

4612 R0 375 x 700 mm

Zubehör

WC-Sitz SlimSeat (Wrapover), WC-Sitz SlimSeat Line (Sandwich), WC-Sitz, Spülkasten

DESIGN

DUSCH-WC, TIEFSPÜLKLOSETT SPÜLRANDLOS VICLEAN-I 100

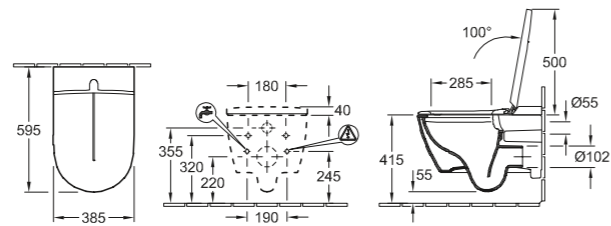

Modell Nummer

V0E1 00 385 x 595 x 400 mm

Dusch-WC ViClean-I 100, 385 x 595 x 400 mm, 220-240 V AC / 50 Hz, Fernbedienung, Sitz mit Deckel

DESIGN

DUSCH-WC SITZ VICLEAN-L, TIEFSPÜLKLOSETT SPÜLRANDLOS SUBWAY 2.0

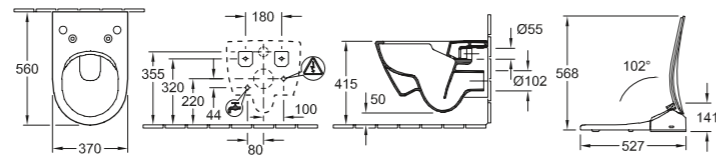

Modell Nummer

5614 L4 392 x 537 x 141 mm

Dusch-WC-Sitz ViClean-L4, V02E L4 01, 392 x 537 x 141 mm, 220-240V AC/50Hz, Fernbedienung, Tiefspülklosett spülrandlos Subway 2.0 DirectFlush 5614 R5 R1, 370 x 560 mm, mit Wassersparsystem AquaReduct®, Spülwasserbedarf 3/4,5 l, Befestigungssatz *SupraFix 3.0*, Wasseranschlussset ViClean-L V990 19 00 Eckventil 1/2" x 3/8", Wasseranschlussschlauch 1/2" x 3/8", 300 mm

WCs & Bidets

DESIGN

DUSCH-WC SITZ VICLEAN-U+, TIEFSPÜLKLOSETT SPÜLRANDLOS SUBWAY 2.0

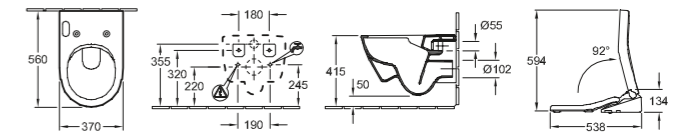

Modell Nummer

5614 E8 392 x 547 x 134 mm

Dusch-WC-Sitz ViClean-U+ mit verdeckten Anschlüssen, V01E U8 01, 392 x 547 x 134 mm, 220-240V AC/50Hz, Fernbedienung, Wasseranschlussschlauch für Eckventil 1/2" x 3/8", Tiefspülklosett spülrandlos Subway 2.0 DirectFlush 5614 R4 R1, 370 x 560 mm, mit Wassersparsystem AquaReduct®, Spülwasserbedarf 3/4,5 l, Befestigungssatz *SupraFix 3.0*

PLUS

BIDET ARCHITECTURA

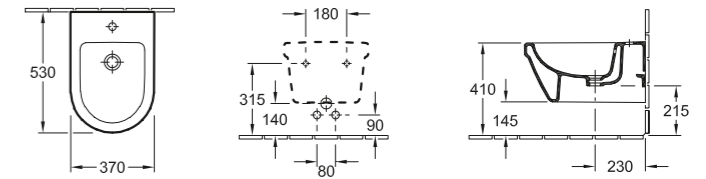

Modell Nummer

5484 00 370 x 530 mm

für 1-Loch Armatur geeignet, Hahnloch durchgestochen, mit Überlauf

PLUS

BIDET ARCHITECTURA

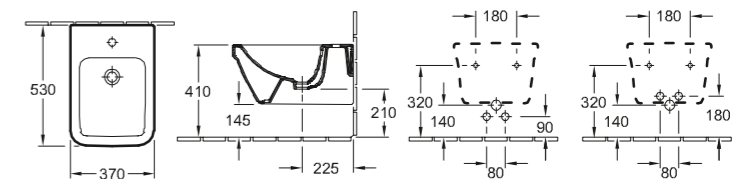

Modell Nummer

4485 00 370 x 530 mm

für 1-Loch Armatur geeignet, Hahnloch durchgestochen, mit Überlauf

WCs & Bidets

PLUS

BIDET ARCHITECTURA

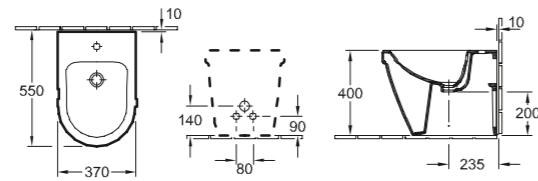

Modell Nummer

4486 00 | 370 x 550 mm

für 1-Loch Armatur geeignet, Hahnloch durchgestochen, mit Überlauf

DESIGN

BIDET AVENTO

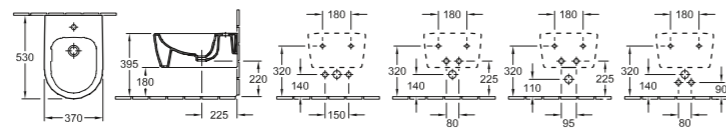

Modell Nummer

5405 00 | 370 x 530 mm

für 1-Loch Armatur geeignet, Hahnloch durchgestochen, mit Überlauf

PREMIUM

BIDET FINION

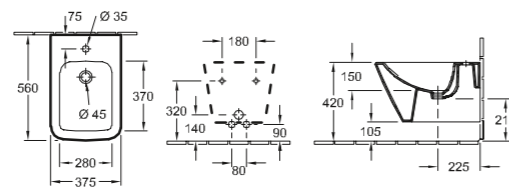

Modell Nummer

4465 00 | 375 x 560 mm

für 1-Loch Armatur geeignet, Hahnloch durchgestochen, mit Überlauf

WCs & Bidets

PREMIUM

BIDET MEMENTO

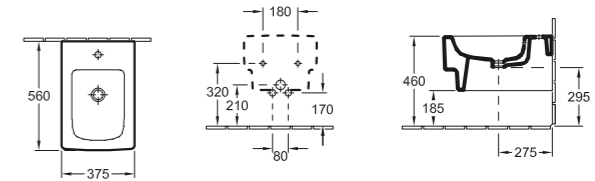

Modell Nummer

5428 00 | 375 x 560 mm

für 1-Loch Armatur geeignet, Hahnloch durchgestochen, mit Überlauf

START

BIDET 0.NOVO

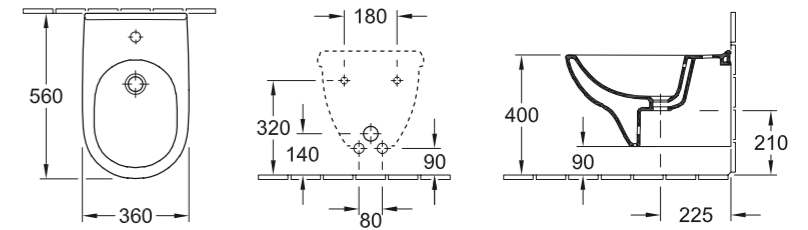

Modell Nummer

5460 00 | 360 x 560 mm

für 1-Loch Armatur geeignet, Hahnloch durchgestochen, mit Überlauf

START

BIDET 0.NOVO

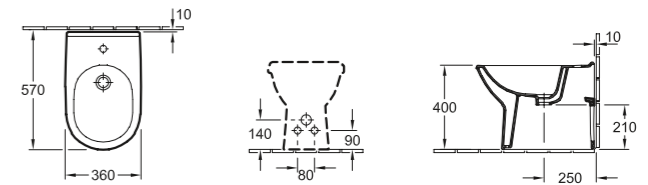

Modell Nummer

5461 00 | 360 x 560 mm

für 1-Loch Armatur geeignet, Hahnloch durchgestochen, mit Überlauf

WCs & Bidets

BIDET SUBWAY 2.0

DESIGN

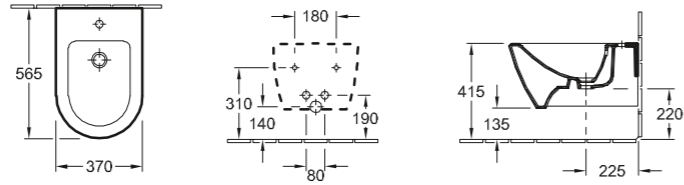

Modell Nummer

5400 00	370 x 565 mm
----------------	--------------

für 1-Loch Armatur geeignet, Hahnloch durchgestochen, mit Überlauf

BIDET COMPACT SUBWAY 2.0

DESIGN

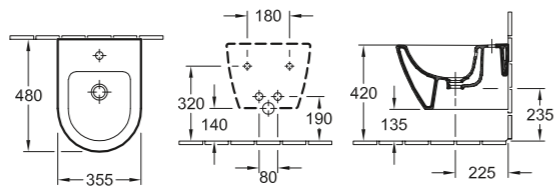

Modell Nummer

5406 00	355 x 480 mm
----------------	--------------

für 1-Loch Armatur geeignet, Hahnloch durchgestochen, mit Überlauf

BIDET SUBWAY 2.0

DESIGN

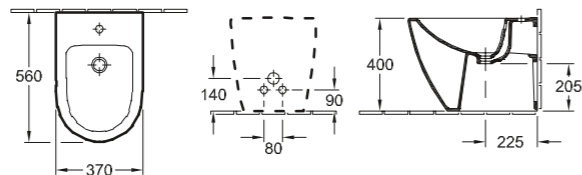

Modell Nummer

5401 00	370 x 560 mm
----------------	--------------

für 3-Loch Armatur geeignet, mittleres Hahnloch durchgestochen, mit Überlauf

WCs & Bidets

BIDET VENTICELLO

DESIGN

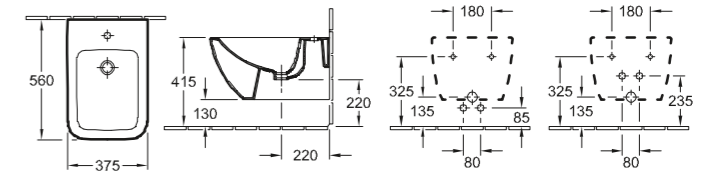

Modell Nummer

4411 00	375 x 560 mm
----------------	--------------

für 1-Loch Armatur geeignet, Hahnloch durchgestochen, mit Überlauf

BIDET VENTICELLO

DESIGN

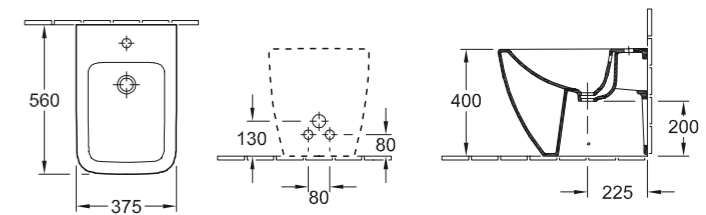

Modell Nummer

4412 00	375 x 560 mm
----------------	--------------

für 3-Loch Armatur geeignet, mittleres Hahnloch durchgestochen, mit Überlauf

05

Urinale



Urinale

PLUS ABSAUG-URINAL ARCHITECTURA

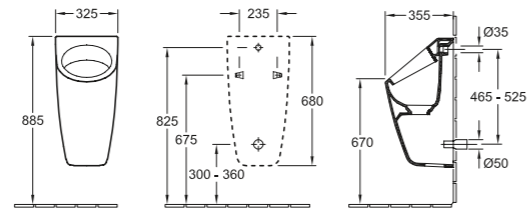

Modell Nummer

5586 00 | 325 x 680 x 355 mm

mit Wechselkartusche ViChange

PLUS ABSAUG-URINAL ARCHITECTURA

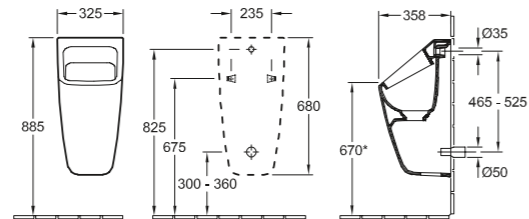

Modell Nummer

5587 00 | 325 x 680 x 355 mm

mit Wechselkartusche ViChange

PLUS ABSAUG-URINAL ARCHITECTURA

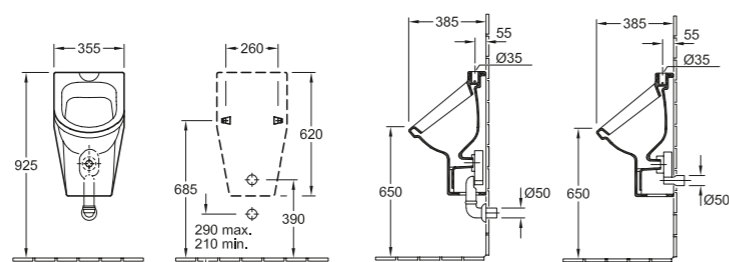

Modell Nummer

5573 00 | 355 x 620 x 385 mm

spritzhemmend

Urinale

PLUS ABSAUG-URINAL ARCHITECTURA

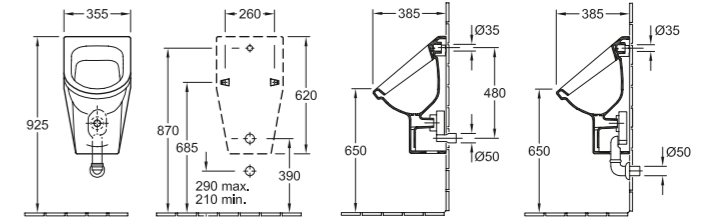

Modell Nummer

5574 00 | 355 x 620 x 385 mm

spritzhemmend

DESIGN ABSAUG-URINAL VENTICELLO

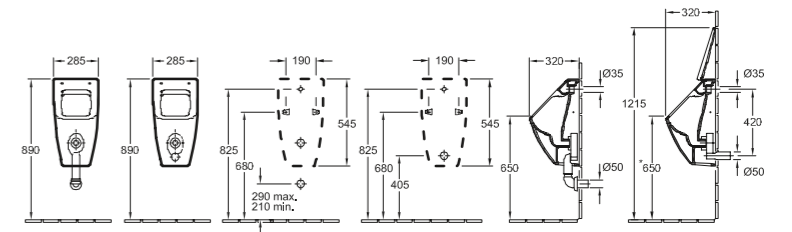

Modell Nummer

5504 R0 | 285 x 545 x 315 mm

START ABSAUG-URINAL O.NOVO

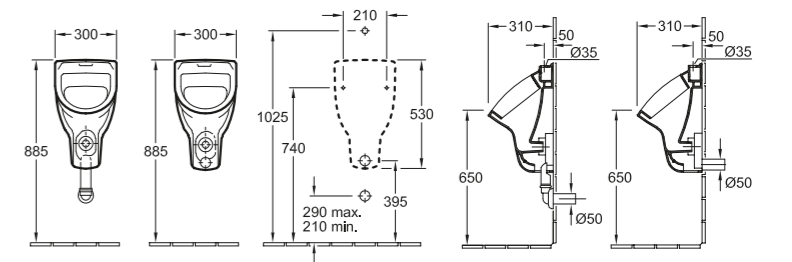

Modell Nummer

7526 00 | 300 x 530 x 310 mm

Urinale

ABSAUG-URINAL O.NOVO

START

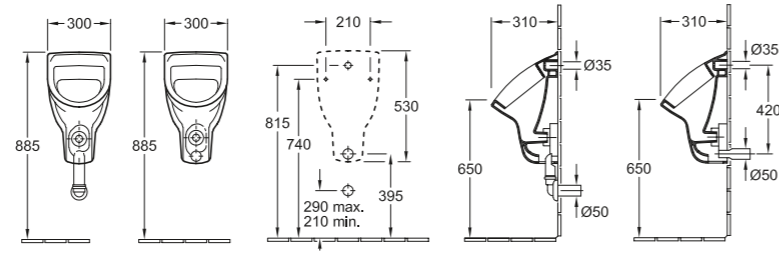

Modell Nummer

7527 00	300 x 530 x 310 mm
----------------	--------------------

ABSAUG-URINAL COMPACT O.NOVO

START

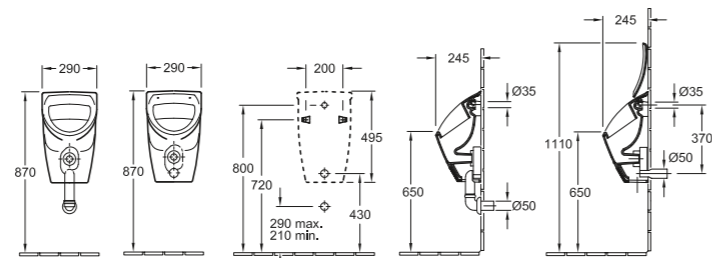

Modell Nummer

7557 00	290 x 495 x 245 mm
----------------	--------------------

ABSAUG-URINAL O.NOVO

START

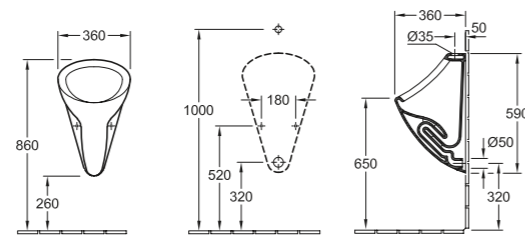

Modell Nummer

7502 00	360 x 590 x 360 mm
----------------	--------------------

Urinale

ABSAUG-URINAL O.NOVO

START

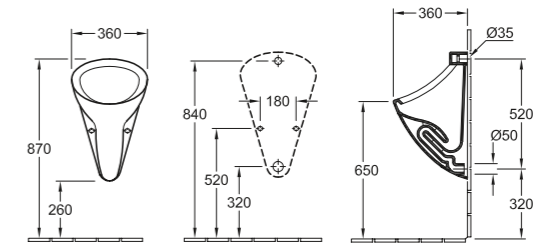

Modell Nummer

7503 00	360 x 610 x 360 mm
----------------	--------------------

ABSAUG-URINAL O.NOVO

START

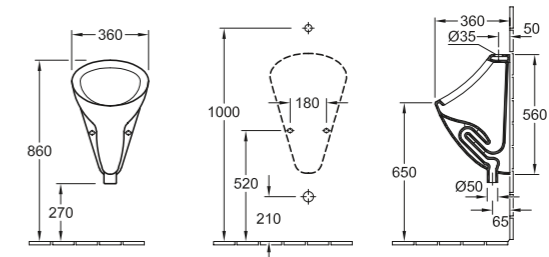

Modell Nummer

7504 00	360 x 590 x 360 mm
----------------	--------------------

ABSAUG-URINAL O.NOVO

START

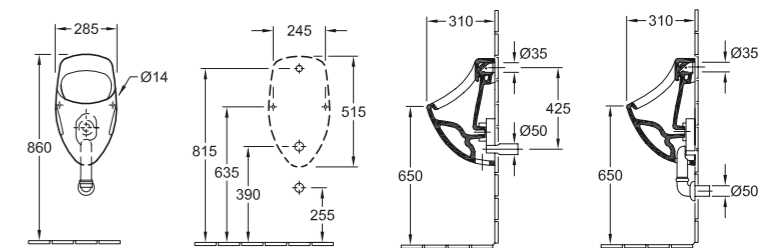

Modell Nummer

7507 00	285 x 515 x 310 mm
----------------	--------------------

Urinale

ABSAUG-URINAL O.NOVO

START

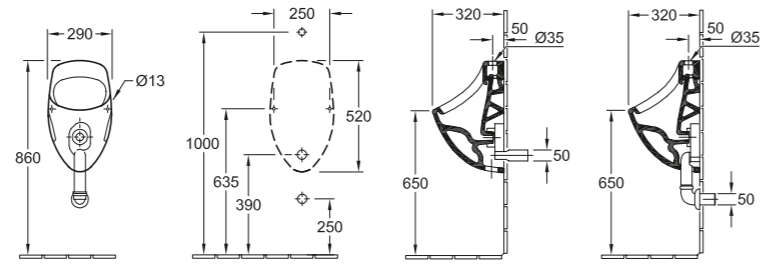

Modell Nummer

7508 00 | 290 x 520 x 320 mm

ABSAUG-URINAL O.NOVO

START

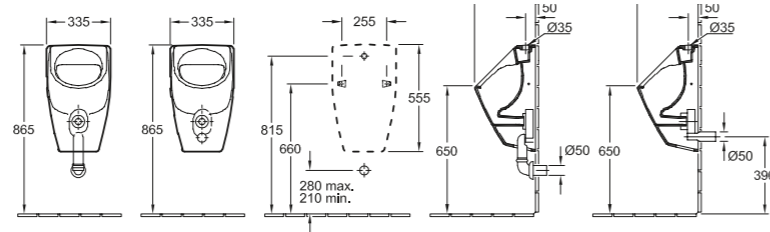

Modell Nummer

7523 00 | 335 x 560 x 320 mm

ABSAUG-URINAL O.NOVO

START

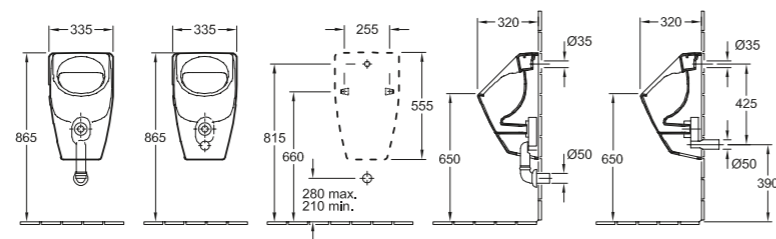

Modell Nummer

7524 00 | 335 x 560 x 320 mm

Urinale

ABSAUG-URINAL SUBWAY

DESIGN

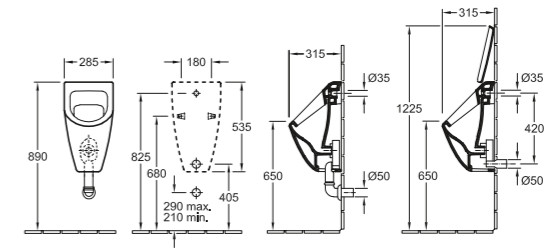

Modell Nummer

7513 00 | 285 x 535 x 315 mm

AQUAZERO URINAL SUBWAY

DESIGN

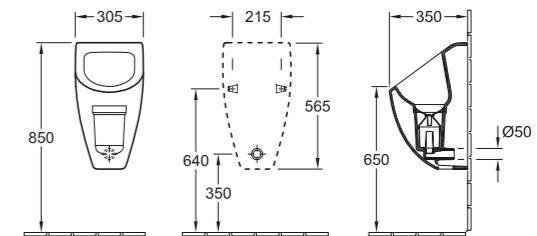

Modell Nummer

7517 00 | 305 x 565 x 350 mm

ABSAUG-URINAL VENTICELLO

DESIGN

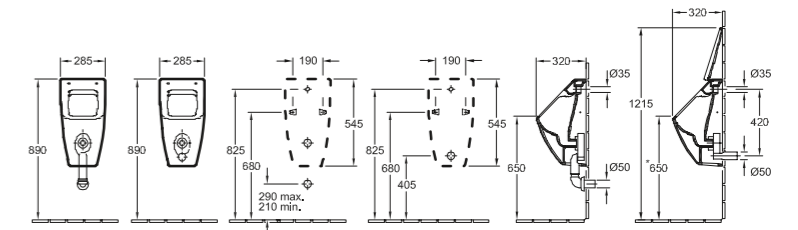

Modell Nummer

5504 R0 | 285 x 545 x 315 mm

06

Duschwannen



Duschwannen

PLUS

DUSCHWANNE ARCHITECTURA

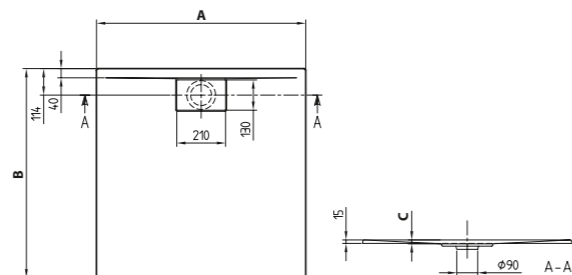

Modell Beschreibung

12 unterschiedliche Modelle von 800 / 1000 mm (A) bis 800 / 1000 mm (B)
auch mit Antirutsch verfügbar

PLUS

DUSCHWANNE ARCHITECTURA

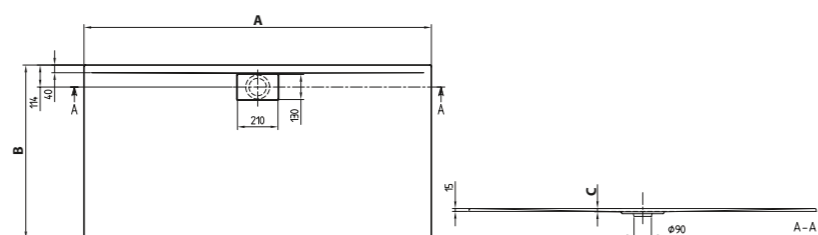
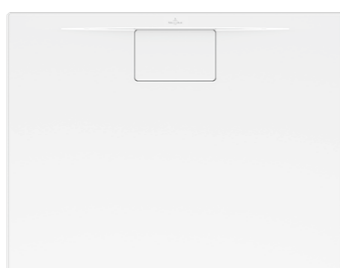

Modell Beschreibung

112 unterschiedliche Modelle von 800 / 1000 mm (A) bis 700 / 1000 mm (B)
auch mit Antirutsch verfügbar

DESIGN

DUSCHWANNE FUTURION FLAT

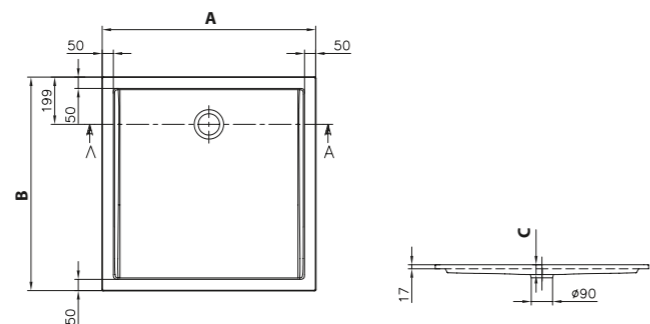

Modell Nummer

Modell Nummer	A	B	C
UDQ0900FFL1V	900	900	17

Quadrat

Duschwannen

DESIGN

DUSCHWANNE FUTURION FLAT

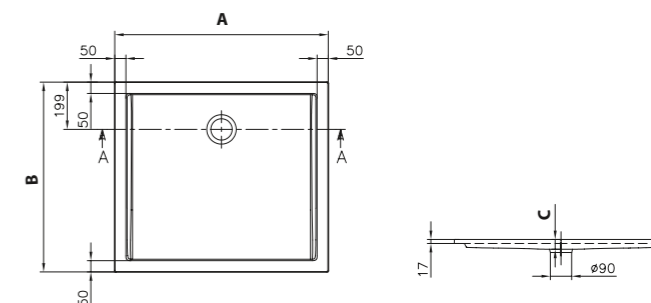

Modell Nummer

Modell Nummer	A	B	C
UDQ1800FFL2V	1000	800	17

Rechteck

DESIGN

DUSCHWANNE FUTURION FLAT

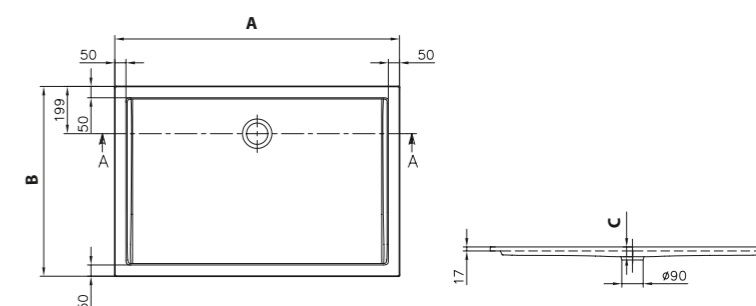
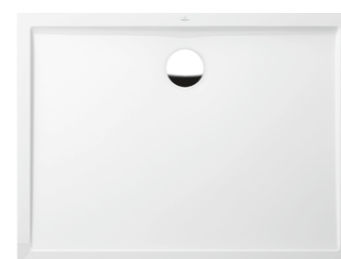

Modell Nummer

Modell Nummer	A	B	C
UDQ1280FFL2V	1200	800	17
UDQ1290FFL2V	1200	900	17
UDQ1490FFL2V	1400	900	17
UDQ1510FFL2V	1500	1000	17
UDQ1690FFL2V	1600	900	17

Rechteck

Duschwannen

DUSCHWANNE LIFETIME PLUS

DESIGN

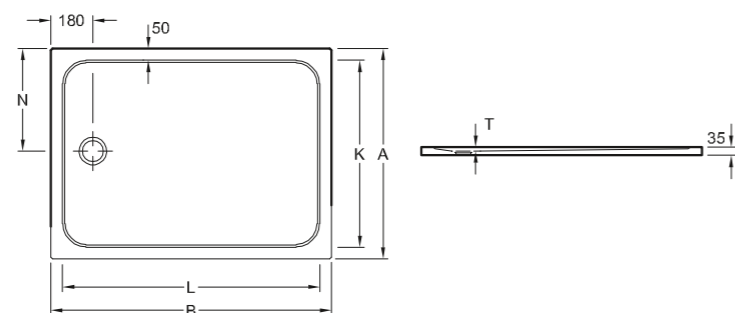

Modell Nummer		A	B	K	L	N	T
6223 S4	1400 x 900 x 35 mm	900	1400	800	1300	450	18
6223 S3	1400 x 800 x 35 mm	800	1400	700	1300	400	18
6223 N4	1200 x 900 x 35 mm	900	1200	800	1100	450	18
6223 N3	1200 x 800 x 35 mm	800	1200	700	1100	400	18
6223 J3	1000 x 800 x 35 mm	800	1000	700	900	400	18

Rechteck, extraflaches Design für Aufsatz bzw. flächenbündigen Einbau

DUSCHWANNE LIFETIME PLUS

DESIGN

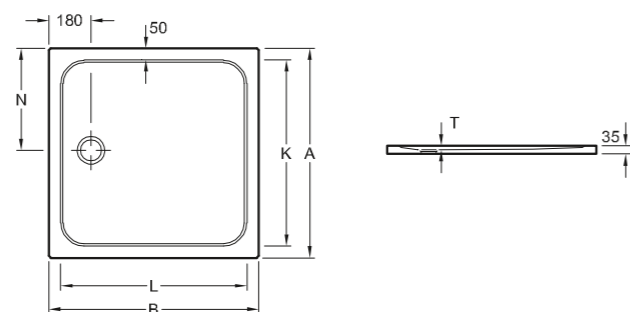

Modell Nummer		A	B	K	L	N	T
6223 J5	1000 x 1000 x 35 mm	1000	1000	900	900	500	18
6223 D4	900 x 900 x 35 mm	900	900	700	700	450	18
6223 B3	800 x 800 x 35 mm	800	800	700	700	400	18

Quadrat, extraflaches Design für Aufsatz bzw. flächenbündigen Einbau

Duschwannen

DUSCHWANNE O.NOVO PLUS

START

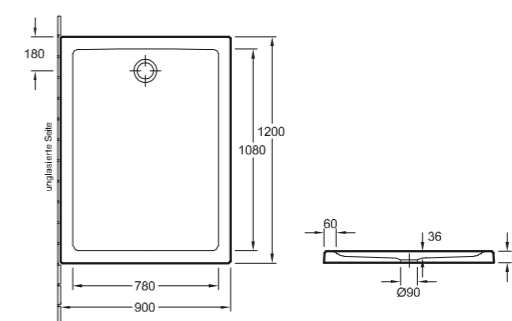

Modell Nummer		A	B	C	D
6210 G4	1200 x 900 x 60 mm	1200	900	1080	780
6210 K3	1200 x 800 x 60 mm	1200	800	1100	700
6210 G3	1000 x 800 x 60 mm	1000	800	900	700
6210 D2	900 x 750 x 60 mm	900	750	800	650
6210 D1	900 x 700 x 60 mm	900	700	800	600

Rechteck, für Aufsatz bzw. flächenbündigen Einbau

DUSCHWANNE O.NOVO PLUS

START

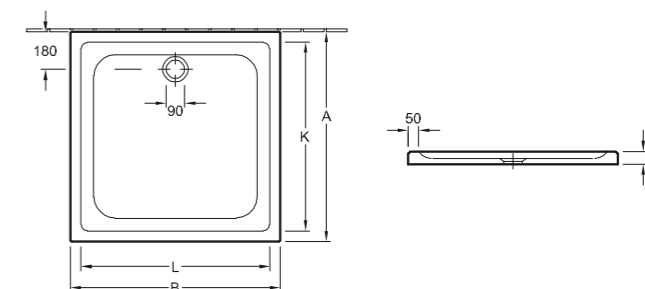

Modell Nummer		A	B	K	L
6210 G5	1000 x 1000 x 60 mm	1000	1000	900	900
6210 D4	900 x 900 x 60 mm	900	900	800	800
6210 C3	800 x 800 x 60 mm	800	800	700	700

Quadrat, für Aufsatz bzw. flächenbündigen Einbau

Duschwannen

VIERTELKREIS-DUSCHWANNE O.NOVO PLUS

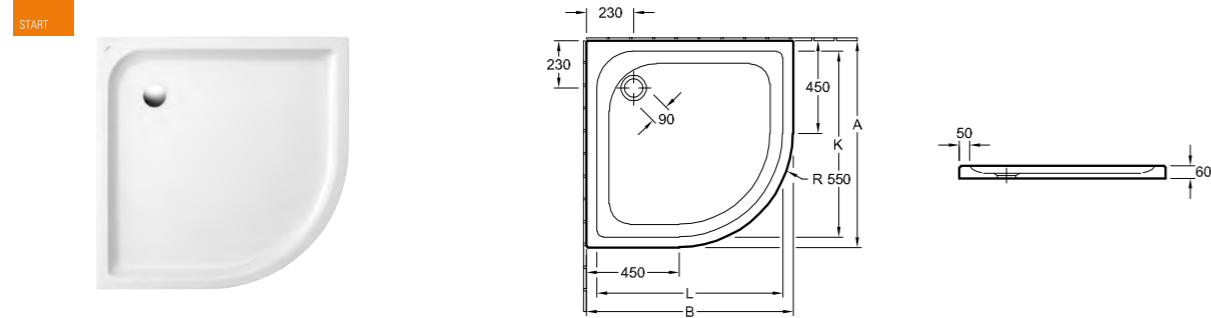

Modell Nummer		A	B	K	L
6213 G5	1000 x 1000 x 60 mm	1000	1000	900	900
6213 D4	900 x 900 x 60 mm	900	900	800	800
6213 C3	800 x 800 x 60 mm	800	800	700	700

Viertelkreis, für Aufsatz bzw. flächenbündigen Einbau

DUSCHWANNE O.NOVO

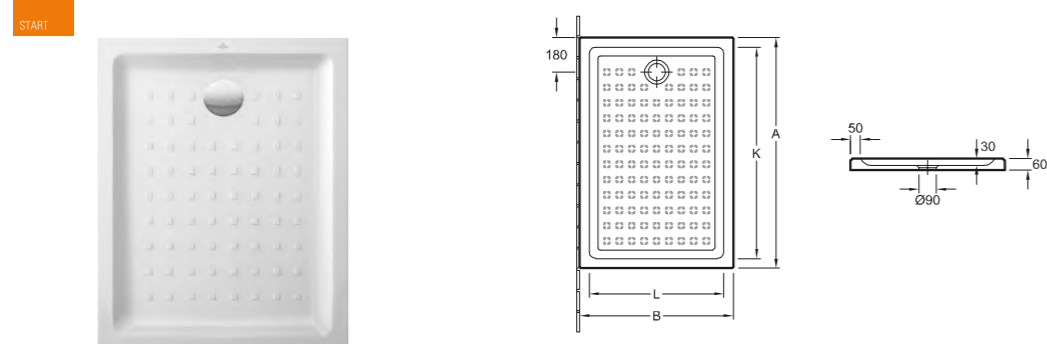

Modell Nummer		A	B	K	L
6061 80	1000 x 800 x 60 mm	1000	800	880	680

Rechteck, für Aufsatz bzw. flächenbündigen Einbau

DUSCHWANNE O.NOVO

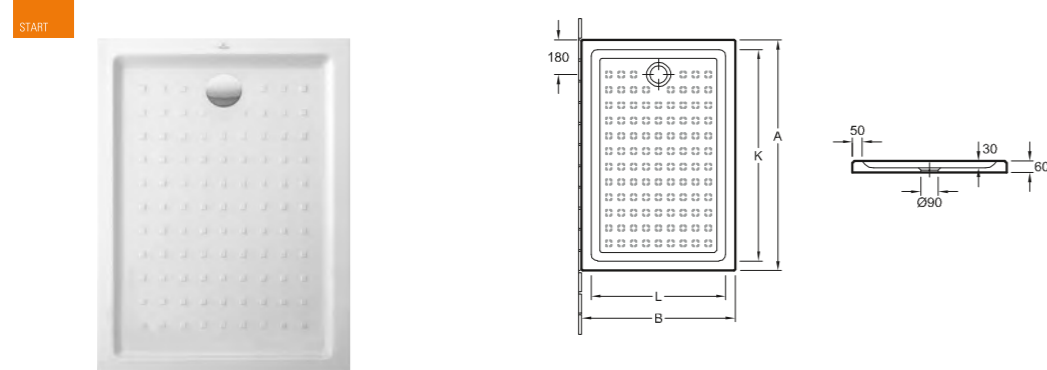

Modell Nummer		A	B	K	L
6062 90	1200 x 900 x 60 mm	1200	900	1080	780

Rechteck, für Aufsatz bzw. flächenbündigen Einbau

Duschwannen

DUSCHWANNE O.NOVO

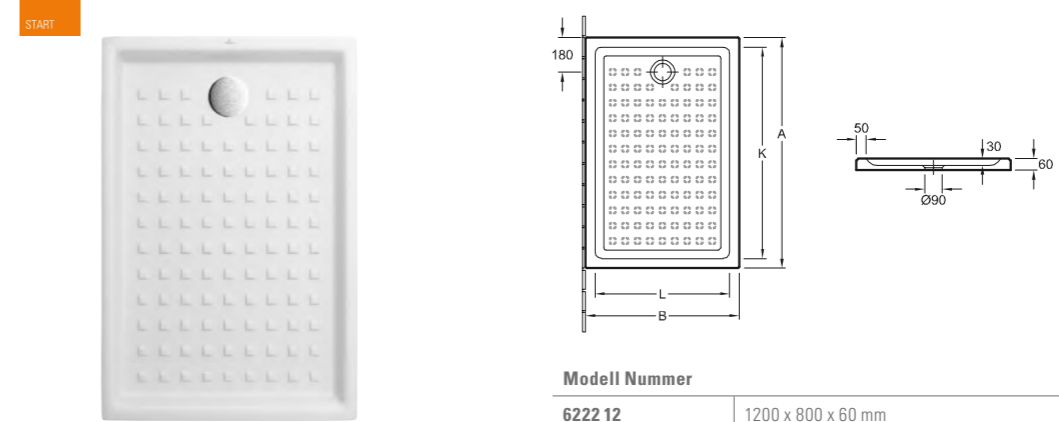

Modell Nummer		A	B	K	L
6222 12	1200 x 800 x 60 mm	1200	800	1100	700

Rechteck, für Aufsatz bzw. flächenbündigen Einbau

DUSCHWANNE O.NOVO

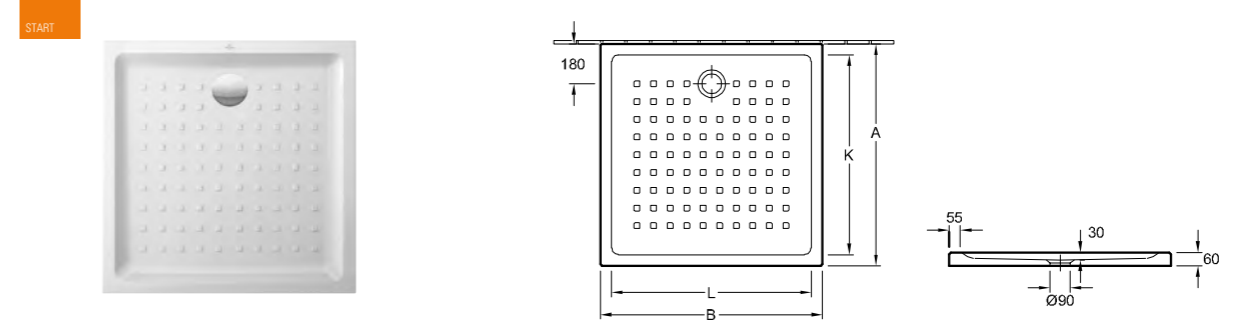

Modell Nummer		A	B	K	L
6060 10	1000 x 1000 x 60 mm	1000	1000	890	890
6221 90	900 x 900 x 60 mm	900	900	800	800

Quadrat, für Aufsatz bzw. flächenbündigen Einbau

DUSCHWANNE O.NOVO

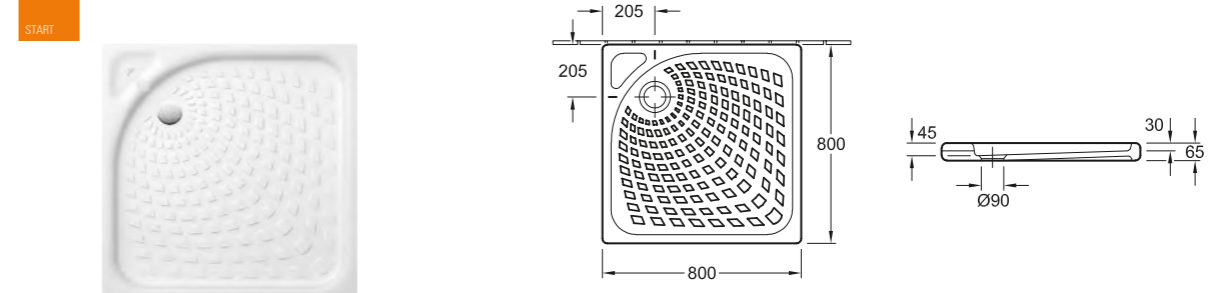

Modell Nummer		A	B	K	L
6215 80	800 x 800 x 65 mm	800	800	780	780

Quadrat, für Aufsatz bzw. flächenbündigen Einbau

Duschwannen

DUSCHWANNE O.NOVO

START

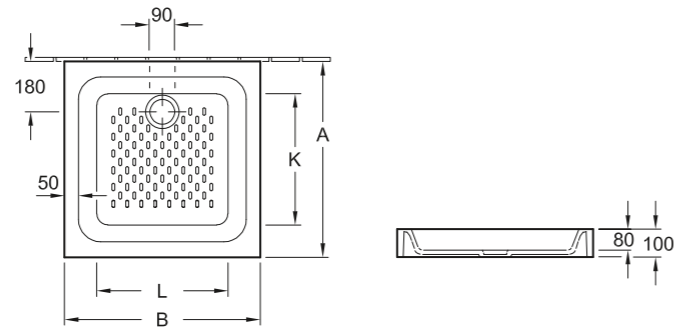

Modell Nummer		A	B	K	L
6028 A7	700 x 700 x 100 mm	700	700	470	470

Quadrat, für Aufsatz

VIERTELKREIS-DUSCHWANNE O.NOVO

START

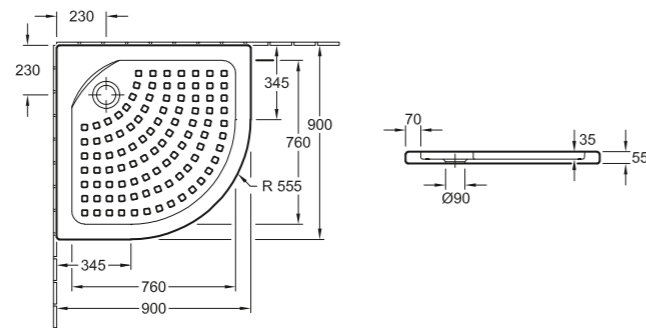

Modell Nummer	
6209 90	900 x 900 x 55 mm

Viertelkreis, für Aufsatz bzw. flächenbündigen Einbau

DUSCHWANNE O.NOVO

START

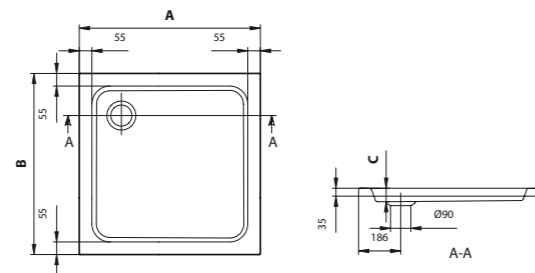

Modell Nummer		A	B	C
UDA0806DEN1V	800 x 800 mm	800	800	60
UDA0906DEN1V	900 x 900 mm	900	900	60
UDA1006DEN1V	1000 x 1000 mm	1000	1000	60

Quadrat

Duschwannen

DUSCHWANNE O.NOVO

START

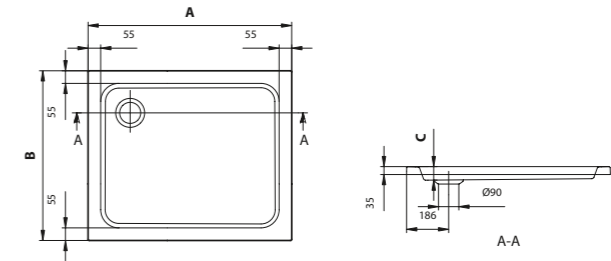

Modell Nummer		A	B	C
UDA1296DEN2V	1200 x 900 mm	1200	900	60
UDA1806DEN2V	1000 x 800 mm	1000	800	60
UDA9806DEN2V	900 x 800 mm	900	800	60

Rechteck

DUSCHWANNE O.NOVO

START

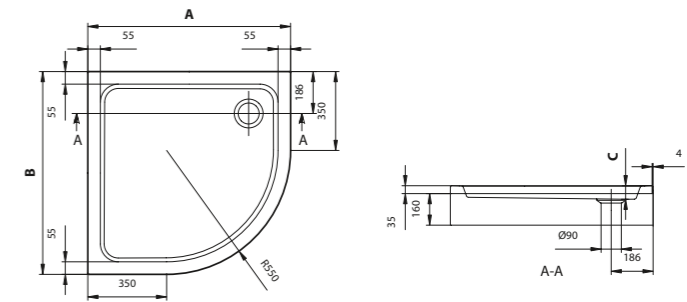

Modell Nummer		A	B	C
UDA0906DEN4V	900 x 900 mm	900	900	60

Viertelkreis

DUSCHWANNE SQUARO

PREMIUM

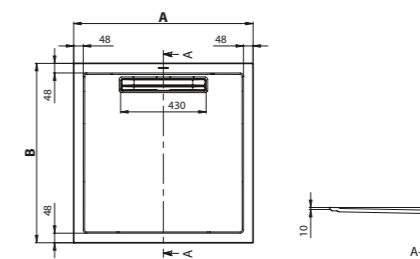

Modell Nummer		A	B	C
UDQ0910SQR1V	900 x 900 mm	900	900	18
UDQ1010SQR1V	1000 x 1000 mm	1000	1000	18

Quadrat, SuperFlat

Duschwannen

PREMIUM

DUSCHWANNE SQUARO

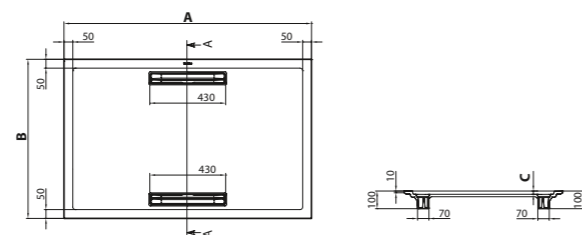

Modell Nummer		A	B	C
UDQ1490SQR2V	1400 x 900 mm	1400	900	18
UDQ1690SQR2V	1600 x 900 mm	1600	900	18
UDQ1780SQR2V	1700 x 800 mm	1700	800	18
UDQ1890SQR2V	1800 x 900 mm	1800	900	18

Rechteck, SuperFlat

PREMIUM

DUSCHWANNE SQUARO

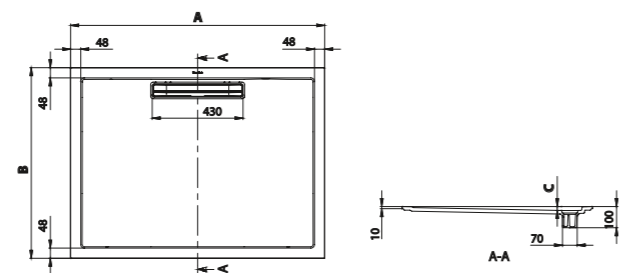

Modell Nummer		A	B	C
UDQ1290SQR2V	1200 x 900 mm	1200	900	18

Rechteck, SuperFlat

DESIGN

DUSCHWANNE SQUARO INFINITY

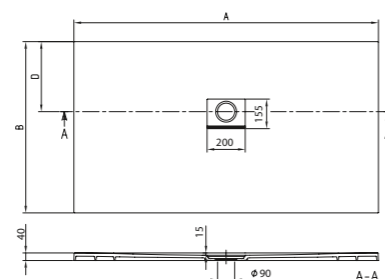

Modell Nummer		A	B	C
UDQ1810SQI2V	1800 x 1000 mm			

Standard-Modelle, universal einbaubar, auf Wunsch auf viele weitere Größen zuschneidbar, (empfohlen: Mepa Installationssystem Art. Nr. U91411400)

Duschwannen

DESIGN

DUSCHWANNE SUBWAY INFINITY

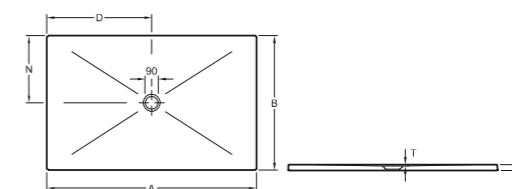
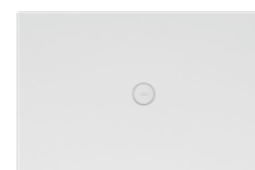

Modell Nummer		A	B	D	N	T
6232 45	1600 x 1000 x 40 mm	1600	1000	800	500	12

Standard-Modelle universal einbaubar, auf Wunsch auf viele weitere Größen zuschneidbar (empfohlen: Mepa Installationssystem Art. Nr. 9223 76 00), Subway Infinity Duschwannen sind neben den Standardfarben auch mit 20 designstarken ViPrint Dekoren erhältlich

07 Badewannen



Badewannen

PREMIUM

BADEWANNE ANTHEUS

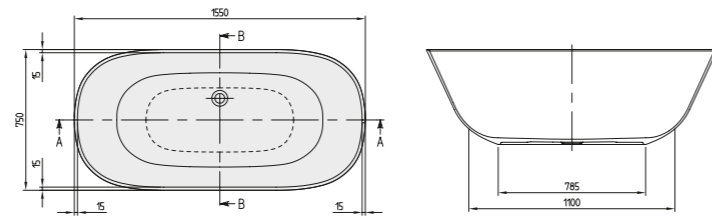

Modell Nummer		A	B	D	M
UBQ155ANH7F400V	1550 x 750 mm	1550	750	1100	850
UBQ175ANH7F400V	1750 x 800 mm	1750	800	1270	1050

freistehend, als Colour on Demand mit farbiger Schürze in über 200 Farben erhältlich

Zubehör

Push-to-Open Ventil ohne Überlauffunktion, unsichtbarer Überlauf ViFlow+ inkl. Steuerungselektronik mit integriertem Drucksensor

PLUS

BADEWANNE ARCHITECTURA

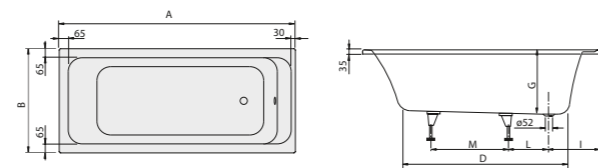

Modell Nummer		A	B	D	G	I	L	M
UBA147ARA2V	1400 x 700 mm	1400	700	966	460	338	170	500
UBA157ARA2V	1500 x 700 mm	1495	700	1066	460	338	170	550
UBA167ARA2V	1600 x 700 mm	1600	700	1150	460	348	170	610
UBA177ARA2V	1700 x 700 mm	1695	700	1171	480	368	180	640
UBA170ARA2V	1700 x 750 mm	1695	750	1171	480	368	180	640

Zubehör

passende Ab- und Überlaufgarnitur, Rohrunterbrecher, Multiplex Trio, Whirlpools

Badewannen

PLUS

BADEWANNE ARCHITECTURA

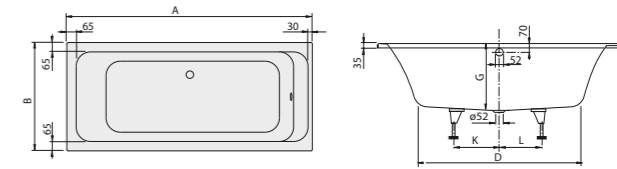

Modell Nummer		A	B	D	G	K	L
UBA178ARA2V	1700 x 800 mm	1695	800	1172	480	390	390
UBA180ARA2V	1800 x 800 mm	1795	795	1167	500	390	390
UBA199ARA2V	1900 x 900 mm	1895	900	1210	500	400	400

Zubehör

passende Ab- und Überlaufgarnitur, Rohrunterbrecher, Multiplex Trio, Whirlpools

DESIGN

BADEWANNE AVENTO

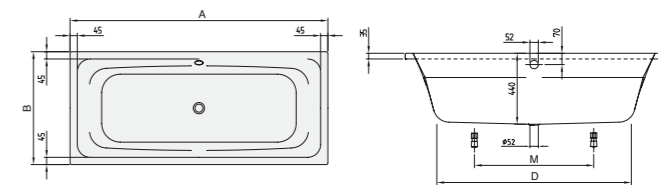

Modell Nummer		A	B	D	M	V	W
UBA167AVN2V	1600 x 700 mm	1600	700	1207	740	45	45
UBA177AVN2V	1700 x 700 mm	1700	700	1205	780	45	45
UBA170AVN2V	1700 x 750 mm	1700	750	1205	780	45	45
UBA180AVN2V	1800 x 800 mm	1800	800	1210	780	50	50

Zubehör

passende Ab- und Überlaufgarnitur, Rohrunterbrecher, Multiplex Trio, Whirlpools

Badewannen

BADEWANNE AVEO NEW GENERATION

PREMIUM

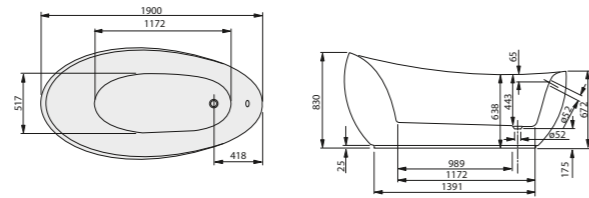

Modell Nummer

UBQ194AVE9W1V 1900 x 950 mm

freistehend, nahtlos, inkl. vormontiertem Ab- und Überlauf (verchromt), als Colour on Demand mit farbiger Schürze in über 200 Farben erhältlich

Zubehör

Rohrunterbrecher

BADEWANNE FINION

PREMIUM

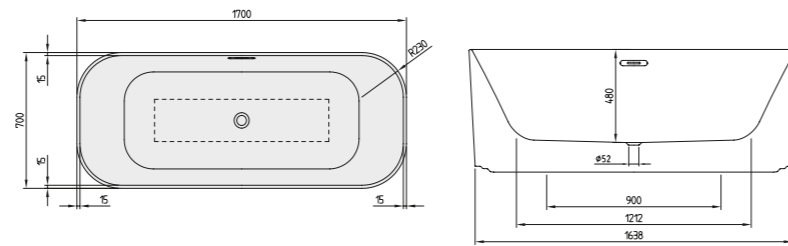

Modell Nummer

UBQ177FIN7A100V1 1700 x 700 mm, inkl. vormontiertem Push-to-Open-Ventil und Überlauf, Design-Ring und Emotion-Funktion, Chrome

UBQ177FIN7A200V1 1700 x 700 mm, inkl. vormontiertem Push-to-Open-Ventil und Überlauf, Design-Ring und Emotion-Funktion, Champagne

UBQ177FIN7A300V1 1700 x 700 mm, inkl. vormontiertem Push-to-Open-Ventil und Überlauf, Design-Ring und Emotion-Funktion, Gold

UBQ177FIN7N100V1 1700 x 700 mm, inkl. vormontiertem Push-to-Open-Ventil, Überlauf und Wasserzulauf, Design-Ring und Emotion-Funktion, Chrome

UBQ177FIN7N200V1 1700 x 700 mm, inkl. vormontiertem Push-to-Open-Ventil, Überlauf und Wasserzulauf, Design-Ring und Emotion-Funktion, Champagne

UBQ177FIN7N300V1 1700 x 700 mm, inkl. vormontiertem Push-to-Open-Ventil, Überlauf und Wasserzulauf, Design-Ring und Emotion-Funktion, Gold

freistehend, nahtlos, als Colour on Demand mit farbiger Schürze in über 200 Farben erhältlich

Zubehör

Rohrunterbrecher

Badewannen

BADEWANNE LEGATO

DESIGN

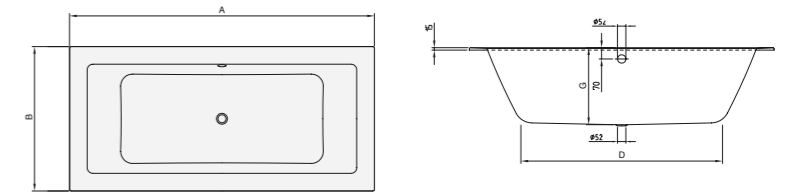

Modell Nummer

Modell Nummer		A	B	D	G
UBA199LEG2V	1900 x 900 mm	1900	900	1255	480
UBA180LEG2V	1800 x 800 mm	1800	800	1235	440
UBA170LEG2V	1700 x 750 mm	1700	750	1220	440
UBA177LEG2V	1700 x 700 mm	1700	700	1220	440

Zubehör

passende Ab- und Überlaufgarnitur, Rohrunterbrecher, Multiplex Trio, Whirlpools

BADEWANNE LOOP & FRIENDS

DESIGN

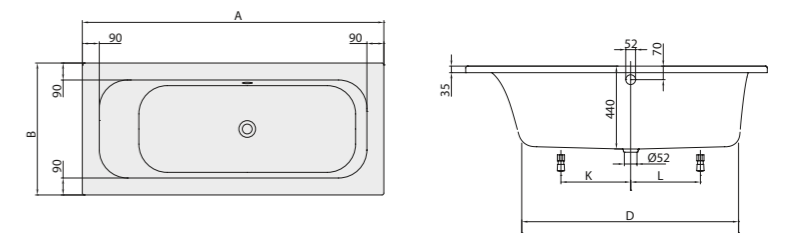

Modell Nummer

Modell Nummer		A	B	D	K	L
UBA167LFS2V	1600 x 700 mm	1600	700	1150	370	370
UBA177LFS2V	1700 x 700 mm	1700	700	1200	390	390
UBA170LFS2V	1700 x 750 mm	1700	750	1200	390	390
UBA180LFS2V	1800 x 800 mm	1800	800	1200	350	350
UBA199LFS2V	1900 x 900 mm	1900	900	1200	400	400

Duo, mit eckiger Innenform

Zubehör

passende Ab- und Überlaufgarnitur, Rohrunterbrecher, Multiplex Trio, Whirlpools

Badewannen

BADEWANNE LOOP & FRIENDS

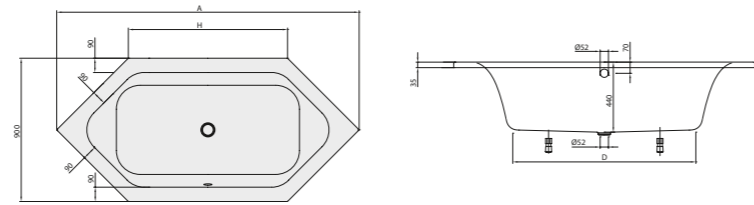

Modell Nummer		A	D	H
UBA199LFS6V	1900 x 900 mm	1900	1150	1000
UBA205LFS6V	2050 x 900 mm	2050	1200	1150

Duo, mit eckiger Innenform

Zubehör

passende Ab- und Überlaufgarnitur, Rohrunterbrecher, Multiplex Trio, Whirlpools

BADEWANNE LOOP & FRIENDS

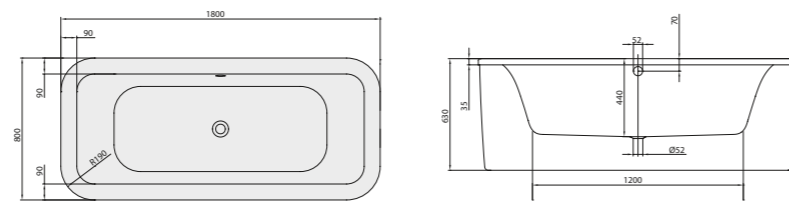

Modell Nummer	
UBA180LFS7PDV	1800 x 800 mm

Duo, freistehend, inkl. Schürze in Wannenfarbe (Acryl), inkl. Ab- und Überlauf (verchromt), mit eckiger Außen- und Innenform, als Colour on Demand mit farbiger Schürze in über 200 Farben erhältlich

Zubehör

Rohrunterbrecher, Multiplex Trio, Whirlpools

Badewannen

BADEWANNE LOOP & FRIENDS

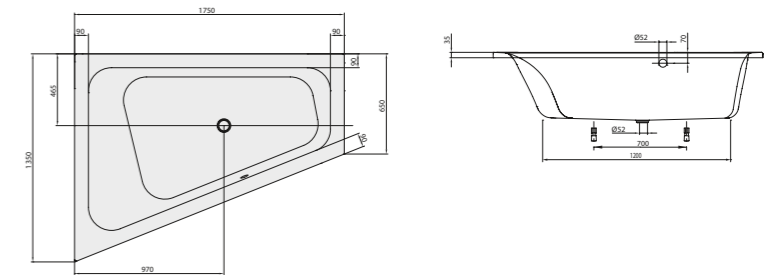

Modell Nummer	
UBA175LFS9LIV	1750 x 1350 mm, linke Ausführung, mit eckiger Innenform
UBA175LFS9REV	1750 x 1350 mm, rechte Ausführung, mit eckiger Innenform
UBA175LF09LIV	1750 x 1350 mm, linke Ausführung, mit ovaler Innenform
UBA175LF09REV	1750 x 1350 mm, rechte Ausführung, mit ovaler Innenform

linke und rechte Ausführung erhältlich, mit ovaler oder eckiger Innenform

Zubehör

passende Ab- und Überlaufgarnitur, Rohrunterbrecher, Multiplex Trio, Whirlpools

BADEWANNE LOOP & FRIENDS

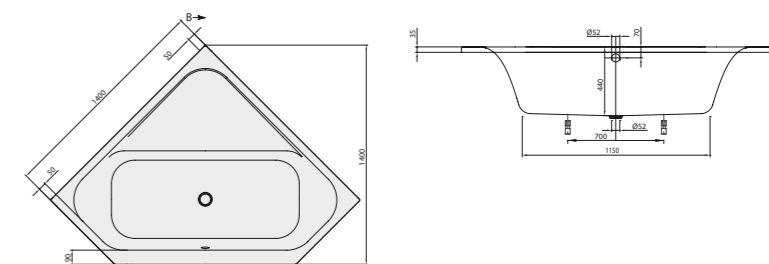

Modell Nummer	
UBA140LFS3V	1400 x 1400 mm

Duo, mit eckiger Innenform

Zubehör

passende Ab- und Überlaufgarnitur, Rohrunterbrecher, Multiplex Trio, Whirlpools

Badewannen

BADEWANNE LOOP & FRIENDS

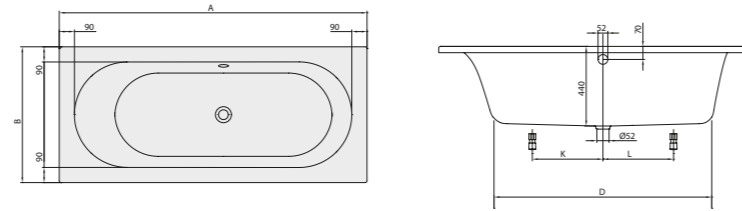

Modell Nummer		A	B	D	K	L
UBA167LF02V	1600 x 700 mm	1600	700	1150	370	370
UBA177LF02V	1700 x 700 mm	1700	700	1200	390	390
UBA170LF02V	1700 x 750 mm	1700	750	1200	390	390
UBA180LF02V	1800 x 800 mm	1800	800	1200	350	350
UBA199LF02V	1900 x 900 mm	1900	900	1200	400	400

Duo, mit ovaler Innenform

Zubehör

passende Ab- und Überlaufgarnitur, Rohrunterbrecher, Multiplex Trio, Whirlpools

BADEWANNE LOOP & FRIENDS

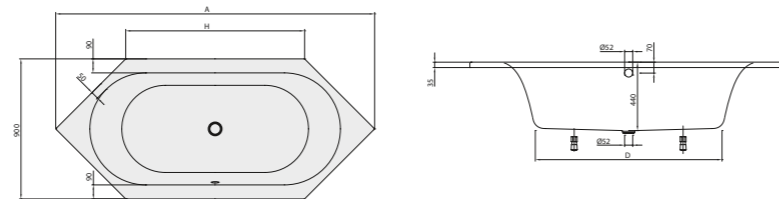

Modell Nummer		A	D	H
UBA199LF06V	1900 x 900 mm	1900	1150	1000
UBA205LF06V	2050 x 900 mm	2050	1200	1150

Duo, mit ovaler Innenform

Zubehör

passende Ab- und Überlaufgarnitur, Rohrunterbrecher, Multiplex Trio, Whirlpools

Badewannen

BADEWANNE LOOP & FRIENDS

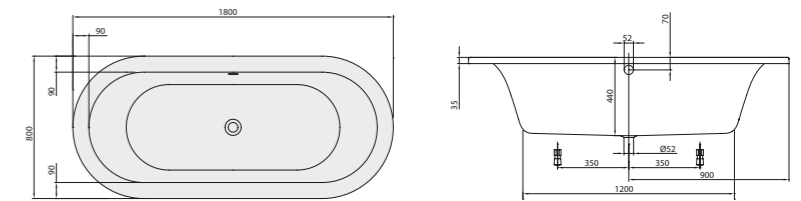

Modell Nummer

UBA180LF07V 1800 x 800 mm

Duo, mit ovaler Innenform

Zubehör

passende Ab- und Überlaufgarnitur, Rohrunterbrecher, Multiplex Trio, Whirlpools

BADEWANNE LOOP & FRIENDS

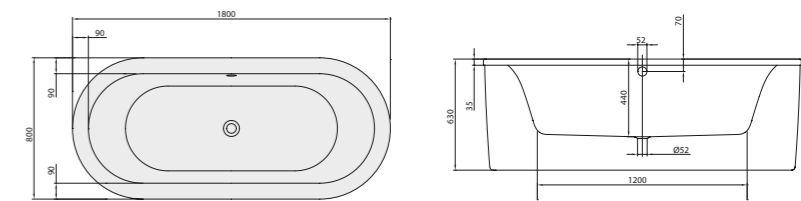

Modell Nummer

UBA180LF07PDV 1800 x 800 mm

Duo, freistehend, inkl. Schürze in Wannenfarbe (Acryl), inkl. Ab- und Überlauf (verchromt), mit ovaler Außen- und Innenform, als Colour on Demand mit farbiger Schürze in über 200 Farben erhältlich

Zubehör

Rohrunterbrecher, Multiplex Trio, Whirlpools

Badewannen

DESIGN

BADEWANNE LOOP&FRIENDS

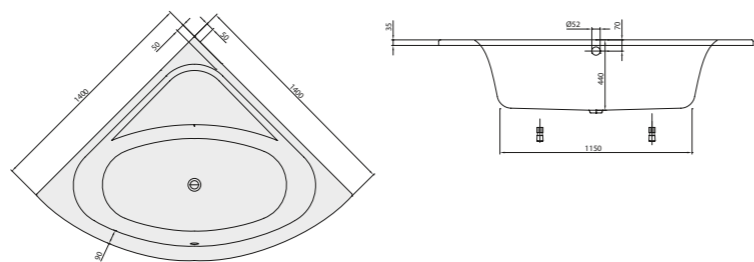

Modell Nummer

UBA140LF03V 1400 x 1400 mm

Duo, mit ovaler Innenform

Zubehör

passende Ab- und Überlaufgarnitur, Rohrunterbrecher, Multiplex Trio, Whirlpools

START

BADEWANNE OBERON

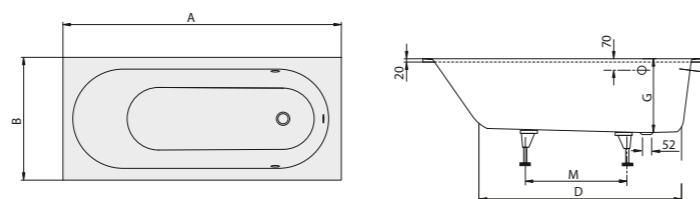

Modell Nummer

Modell Nummer		A	B	D	G	M
UBQ1600BE2V	1600 x 750 mm	1600	750	1135	450	570
UBQ1770BE2V	1700 x 700 mm	1700	700	1233	450	596
UBQ1700BE2V	1700 x 750 mm	1700	750	1238	450	620
UBQ1800BE2V	1800 x 800 mm	1800	800	1267	470	620

Zubehör

passende Ab- und Überlaufgarnitur, Rohrunterbrecher, Multiplex Trio, Whirlpools

Badewannen

START

BADEWANNE OBERON

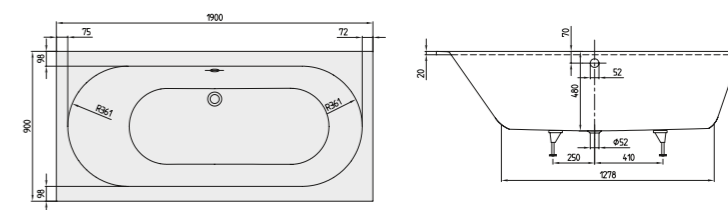

Modell Nummer

UBQ1990BE2V 1900 x 900 mm

Zubehör

passende Ab- und Überlaufgarnitur, Rohrunterbrecher, Multiplex Trio, Whirlpools, Whirlpools

PREMIUM

BADEWANNE OBERON 2.0

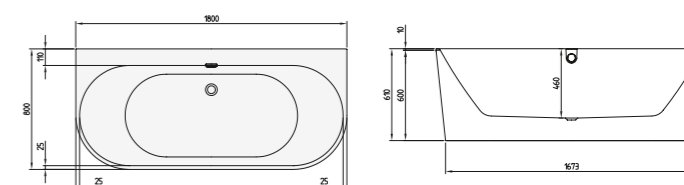

Modell Nummer

UBQ1800BR9CD00V	1800 x 800 mm, Rückwandbadewanne, inkl. Schürze in Wannenfarbe (Quaryl®), als Colour on Demand mit farbiger Schürze in über 200 Farben erhältlich
UBQ1700BR2DV	1700 x 750 mm
UBQ1800BR2DV	1800 x 800 mm

Zubehör

Rohrunterbrecher, Whirlpools

Badewannen

BADEWANNE O.NOVO

START

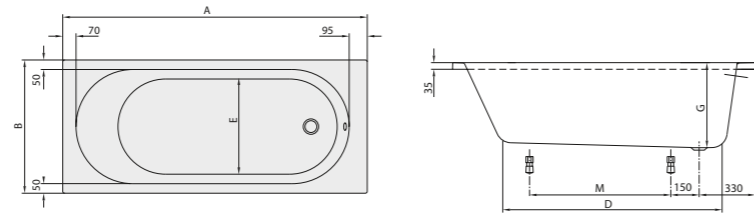

Modell Nummer		A	B	D	E	G	M
UBA160CAS2V	1600 x 700 mm	1600	700	1180	380	450	748
UBA177CAS2V	1700 x 700 mm	1695	700	1200	400	450	815
UBA170CAS2V	1700 x 750 mm	1695	750	1200	450	470	806

Solo

Zubehör

passende Ab- und Überlaufgarnitur, Rohrunterbrecher, Multiplex Trio, Whirlpools

BADEWANNE O.NOVO

START

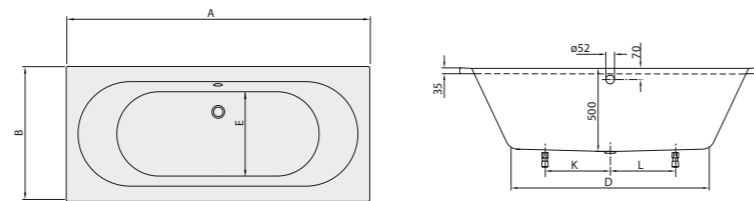

Modell Nummer		A	B	D	E	K	L
UBA180CAS2V	1800 x 800 mm	1795	795	1190	400	390	390
UBA190CAS2V	1900 x 900 mm	1900	900	1290	500	400	400

Duo

Zubehör

passende Ab- und Überlaufgarnitur, Rohrunterbrecher, Multiplex Trio, Whirlpools

Badewannen

BADEWANNE SQUARO EDGE 12

PREMIUM

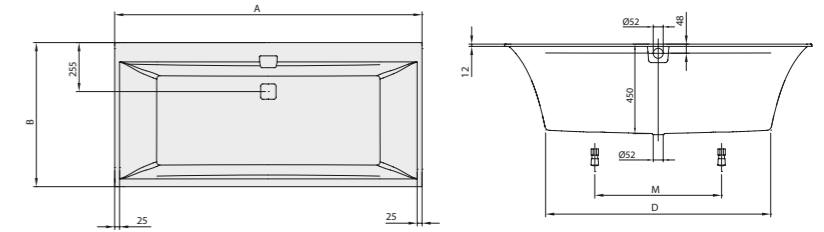

Modell Nummer		A	B	D	M
UBQ160SQE2DV	1600 x 750 mm	1600	750	1150	660
UBQ170SQE2DV	1700 x 750 mm	1700	750	1200	720
UBQ180SQE2DV	1800 x 800 mm	1800	800	1200	720
UBQ190SQE2DV	1900 x 900 mm	1900	900	1250	820

Zubehör

Wasserzulauf, Rohrunterbrecher, Whirlpools

BADEWANNE SQUARO EDGE 12

PREMIUM

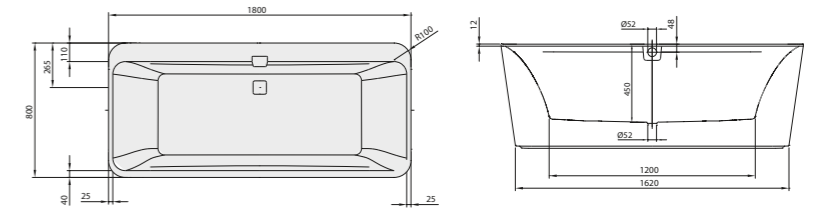

Modell Nummer	
UBQ180SQE7PDV	1800 x 800 mm

inkl. Schürze in Wannenfarbe, als Colour on Demand mit farbiger Schürze in über 200 Farben erhältlich

Zubehör

Wasserzulauf, Rohrunterbrecher, Whirlpools

Badewannen

DESIGN

BADEWANNE SUBWAY

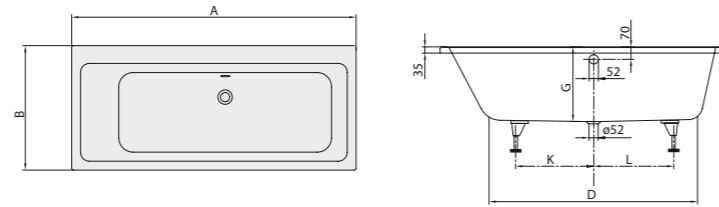

Modell Nummer		A	B	D	G	K	L
UBA167SUB2V	1600 x 700 mm	1595	700	1180	420	440	450
UBA170SUB2V	1700 x 750 mm	1695	750	1210	450	410	380
UBA180SUB2V	1800 x 800 mm	1795	800	1250	480	420	390
UBA199SUB2V	1900 x 900 mm	1895	900	1250	500	343	507

Zubehör

passende Ab- und Überlaufgarnitur, Rohrunterbrecher, Multiplex Trio, Whirlpools

DESIGN

BADEWANNE SUBWAY

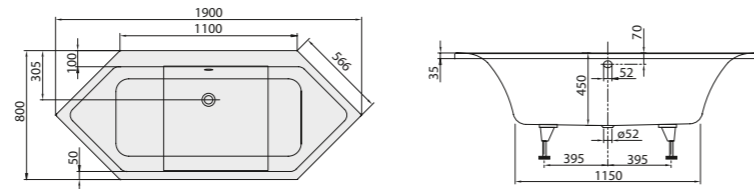

Modell Nummer	
UBA190SUB6V	1900 x 800 mm

Zubehör

passende Ab- und Überlaufgarnitur, Rohrunterbrecher, Multiplex Trio, Whirlpools

Badewannen

PREMIUM

BADEWANNE THEANO

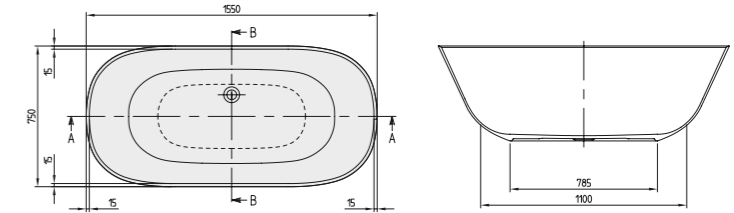

Modell Nummer	
UBQ155ANH7F200V	1550 x 750 mm
UBQ175ANH7F200V	1750 x 800 mm

freistehend, als Colour on Demand mit farbiger Schürze in über 200 Farben erhältlich

Zubehör

Push-to-Open Ventil ohne Überlauffunktion, unsichtbarer Überlauf ViFlow+ inkl. Steuerungselektronik mit integriertem Drucksensor

08

Spezialartikel



Spezialartikel

REIHENWASCHANLAGE O.NOVO

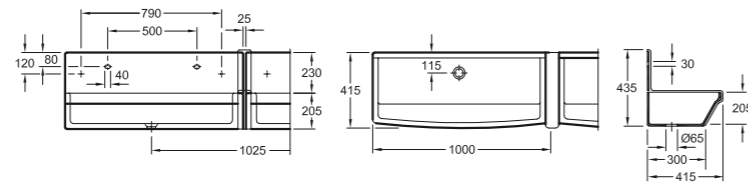

Modell Nummer	
6820 00	1000 x 205 x 415 mm

WASCHBÜTTE O.NOVO

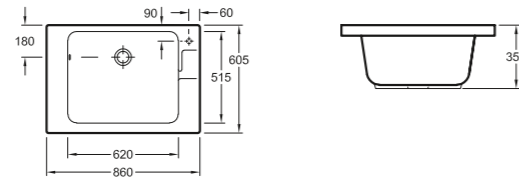

Modell Nummer	
6922 10	860 x 355 x 605 mm
Hahnloch rechts vorgestochen, Überlauf links	

AUSGUSSBECKEN INKL. KLAPPROST O.NOVO

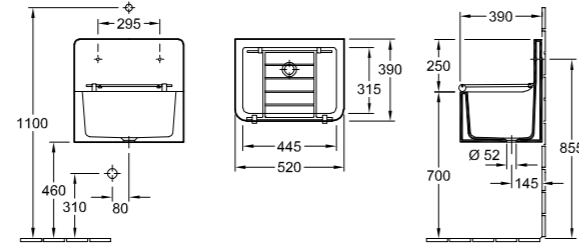

Modell Nummer	
6914 01	520 x 390 mm
ohne Überlauf	

Spezialartikel

DOPPELSPÜLBECKEN O.NOVO

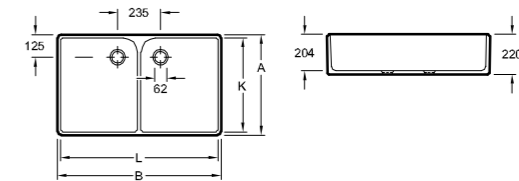

Modell Nummer		A	B	K	L
6331 00	795 x 220 x 500 mm	500	795	465	760
6332 00	895 x 220 x 550 mm	550	895	515	860
mit Überlauf					

SPÜLBECKEN O.NOVO

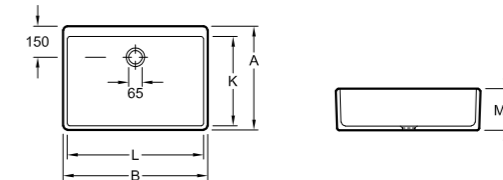

Modell Nummer		A	B	K	L	M
6321 00	495 x 170 x 400 mm, mit Überlauf	400	495	330	455	170
6321 10	495 x 170 x 400 mm, ohne Überlauf	400	495	330	455	170
6322 00	595 x 200 x 500 mm, mit Überlauf	500	595	430	555	200
6322 10	595 x 200 x 500 mm, ohne Überlauf	500	595	430	555	200
6327 00	695 x 200 x 500 mm, mit Überlauf	500	695	430	655	200

REIHENWASCHTISCH O.NOVO KIDS

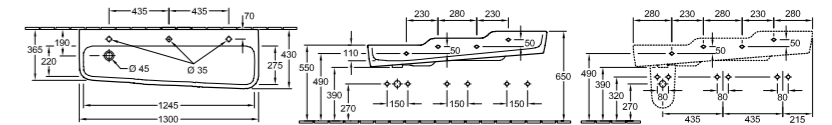

Modell Nummer	
4A08 13	1300 x 430 mm
für 3-Loch Armatur geeignet, 3 Hahnlöcher durchgestochen, ohne Überlauf	

Zubehör
Ablaufhaube

Spezialartikel



URINAL-ABDECKPLATTE VICONNECT

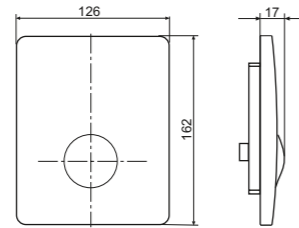

Modell Nummer

9219 44	126 x 162 x 17 mm
---------	-------------------



WC-BETÄTIGUNGSPLATTE VICONNECT

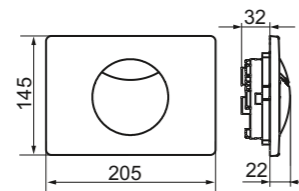

Modell Nummer

9224 85	205 x 145 x 22 mm
---------	-------------------



WC-BETÄTIGUNGSPLATTE VICONNECT

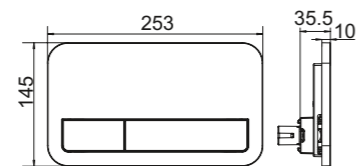

Modell Nummer

9224 90	253 x 145 x 10 mm
9224 00	269 x 161 x 13 mm
9218 43	269 x 161 x 13 mm

Spezialartikel



WC-BETÄTIGUNGSPLATTE VICONNECT

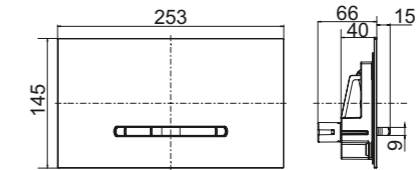

Modell Nummer

9221 60	253 x 145 x 20 mm
9221 80	253 x 145 x 20 mm
9221 69	253 x 145 x 20 mm
9221 61	253 x 145 x 20 mm



EINBAUSET FLÄCHENBÜNDIG VICONNECT

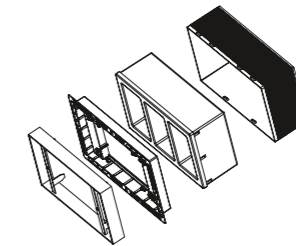

Modell Nummer

9221 59	295 x 186 x 5-25 mm
9221 58	265 x 157 x 0,7 mm

09

Weitere Sortimente



20-7ter --- 9 Eimer
20-K4 Unterlassen 8 Eimer
18-2ter --- 11 Eimer
20-5ter --- 9 Eimer
20-3ter --- 10 Eimer
10-Nockenrahmen-6 Eimer
← 1-K0 --- 1 Eimer

Badmöbel

Maßarbeit von Meisterhand

Badmöbel werden bei Villeroy & Boch als wesentlicher Bestandteil der Architektur verstanden. Die harmonische Ergänzung eines hochwertig gestalteten Innenraums durch Möbel lässt sich anhand der Qualität von Materialien, der Verarbeitung und der Optik ablesen. Genau diese Aspekte zeichnen die in Eigenfertigung hergestellten Möbel von Villeroy & Boch aus und finden sich in der Vielzahl an Kollektionen wieder.

Alle Badmöbel-Serien unter: pro.villeroy-boch.com

Besonderheiten der Villeroy & Boch

Badmöbel:

- An die Keramikprodukte angepasste Designsprache
- Verwendung umweltfreundlicher Rohstoffe und Materialien sowie nachhaltiger Technologien wie LED-Licht für die Spiegel-, Spiegelschrank- und Möbelbeleuchtung
- Verschiedene Arten der Inneneinteilung von Schränken und Schubladen für hohen Nutzungskomfort, z. B. verstellbare Glas- oder Holzabtrennungen, Aluminiumstangen oder Innenboxen
- Oberflächenversiegelung zum Schutz vor Feuchtigkeit aus dem Nassraum
- Beidseitige Beschichtung der Möbelerückwände
- Robuste Ganzmetall-Scharniere, die galvanotechnisch gegen Korrosion geschützt sind
- Produkte „Made in Germany/Austria“



Beste Verarbeitung bis ins kleinste Detail.



Produktionsstätte Mondsee, Österreich. Ein zweiter Fertigungsstandort befindet sich in Treuchtlingen, Deutschland.



Kollektion ANTHEUS

Whirlpoolsysteme

Geräuschreduktion als Entspannungsfaktor

Im modernen Bad gehören Wellnesskomponenten, die beispielsweise zur Massage oder Entspannung beitragen, immer häufiger zum Standard. Dabei müssen hochwertige Whirlpoolsysteme weit mehr bieten als einfache Düsenfunktionen. Die Villeroy&Boch Whirlpoolsysteme entsprechen der DIN 4109 und zählen dank Whisper-Technologie zu den leisesten Systemen am Markt.

Alle Whirlpoolsysteme unter: pro.villeroy-boch.com

Besonderheiten der Villeroy & Boch Whirlpoolsysteme:

- 3 Whirlpoolsysteme: AirPool, HydroPool und CombiPool in je 2 Ausführungen (Entry und Comfort) sowie 2 zusätzliche Combi-Pools Invisible und Active
- Hohe Planungssicherheit dank einer Auswahl von mehr als 70 Badewannen, die mit jedem Whirlpoolsystem ausgerüstet werden können
- Badewannen aus Acryl oder Quaryl® sorgen für absolut präzise Verarbeitung
- Geprüfte Whisper-Funktion ermöglicht leise Entspannung
- Unterwasserbeleuchtung oder Farblichtwechsel in allen Modellen
- Alle Produkte sind „Made in Europe“



Flächenbündige Badewannenoberfläche dank automatisch ausfahrender „Invisible Jet“-Düsen.



Individuelle Fertigung und präzise Technik „Made in Europe“ garantieren höchste Qualitätsstandards.



Badewanne SQUARO EDGE

Armaturen & Accessoires

Stilistische Vielfalt für zeitgemäße Badarchitektur

Armaturen prägen mit ihrem Design den Badcharakter und sind sozusagen das Aushängeschild im Waschraum. Villeroy & Boch bietet eine Vielzahl an Armaturenserien, die den verschiedenen Wünschen nach Ästhetik, Funktionalität und robusten Oberflächenfinishes von Planern nachkommen. Trotz hoher Nutzungsfrequenz sichern die hochwertigen Messingkörper dabei langfristig einen nachhaltigen Umgang mit Wasser.

Alle Armaturenserien unter: pro.villeroy-boch.com

Besonderheiten der Villeroy & Boch

Armaturen:

- Nachhaltige Lösungen zur Wasserverbrauchsreduktion
- Viel Freiheit bei der Montage: Auf- und Unterputz; verschiedene Höhen von Waschtischarmaturen; verschiedene Varianten von 1-Loch- und 3-Loch-Armaturen; zur Wand- und Bodenmontage; für alle Anwendungsfälle bei Waschtisch, Bidet, Dusche oder Badewanne
- Hochwertige Chrombeschichtung, unempfindlich gegen Kratzer und mechanische Beanspruchung
- Alternative Ausführungen: edle Goldoberfläche „Champagne“, Griffe aus Kristallglas oder Porzellan bis hin zum klassischen Kreuzgriff
- Möglichkeit der Maßanfertigung und Ausführung von Sonderfarben

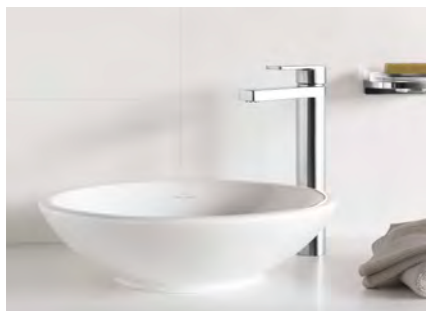

Verschiedene Produktausführungen bieten Spielraum bei der architekturintegrierten Gestaltung.



Beste Verarbeitung sorgt für hohe Langlebigkeit der Armaturen trotz hoher Nutzungsfrequenz.



Fliesen

Vollendete Raumanmutung

Überall dort, wo robuste und optisch gelungene Wand- und Bodenbeläge benötigt werden, sind keramische Fliesen die perfekte Wahl – insbesondere im öffentlichen und halböffentlichen Projektbereich. Sie sind hoch belastbar, trittsicher, effizient zu reinigen und erzeugen zugleich eine anspruchsvolle Raumästhetik. Die Fliesenkonzepte von Villeroy & Boch erfüllen die Anforderungen für das internationale Projektgeschäft. Mit zahlreichen Formaten, Farben und Oberflächen eröffnen sie vielfältige Gestaltungsoptionen und entsprechen allen Vorgaben an nachhaltige und normgerechte Projekte.

Alle Fliesenserien für Architektur-Design: pro.villeroy-boch.com

Besonderheit der Fliesen von Villeroy & Boch:

- Inspirierende Dekorvielfalt für Innen- und Außengestaltungen
- Outdoor Tiles mit 2 cm Stärke in ausgewählten Dekoren und verschiedenen Formaten
- Genormte Trittsicherheitsklassen für Einsatz im öffentlichen wie privaten Bereich
- Barrierefreies Bauen mit technisch hochentwickelten Fliesen und Formteilen
- Keramische Unikate vom Digitaldruck bis zum handgearbeiteten Mosaik durch den besonderen Service der Artefactur
- Planungsunterstützung durch eigene (Innen-) Architekten
- Die Fliesen erfüllen alle Anforderungen an nachhaltiges Bauen. Die V&B Fliesen GmbH ist EMAS validiert, die Arbeitsabläufe sind DIN EN ISO 9001 zertifiziert.
- Die ressourcen- und umweltschonende Produktion ist vom "Institut für Bauen und Umwelt e.V." mit dem EPD-Label ausgezeichnet.



In der Artefactur werden Fliesen projektbezogen nach Kundenwunsch gefertigt – individuell, ästhetisch, kreativ.

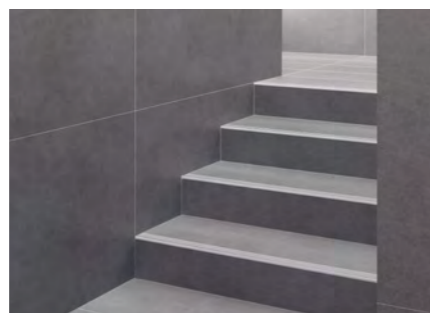

Zum Sortiment gehören auch Treppenfliesen mit gerästen Rillen zur Kantenmarkierung, gefertigt bis zum Großformat 30 x 120 cm.



Feinsteinzeugserie HUDSON



Feinsteinzeugserie BERNINA



Villeroy & Boch

1748

9300 00 18 - 2018 Printed in Latvia - Farb- und Dimensionsabweichungen entsprechen den üblichen Toleranzen. Sortiments-, Modell- und Farbänderungen vorbehalten.

PRO.VILLEROY-BOCH.COM