

# LES SOLUTIONS Hôtellerie 2023



# L'entreprise Villeroy & Boch



- ✓ Une entreprise toujours familiale et un **fournisseur de produits innovants, de haute qualité** depuis sa fondation en 1748.
- ✓ Un des rares fabricants à proposer des **solutions adaptées à tout type de projets** tels que :
  - Bureaux : solutions esthétiques du Premium à l'entrée de gamme
  - Hôtels : collections adaptées selon le classement des hôtels
  - Collectivité/Santé : une des gammes les plus riches du marché
  - Logements : solutions complètes pour la salle de bains (meubles, lavabos, WC, baignoires, receveurs)
- ✓ Une **marque à forte valeur ajoutée** grâce aux nombreuses collaborations avec des architectes, décorateurs et artistes de référence (J. Olbrich, P. Behrens, H. Van de Velde, Marcel Wanders, Luigi Colani, Frog Design, Gesa Hansen, etc.)
- ✓ Présente dans plus de 125 pays, Villeroy & Boch bénéficie d'une **large vision sur les dernières tendances et innovations** de marché.
- ✓ Chiffre d'affaires 2021 : 945 millions d'euros – Nombre d'employés en 2021 : 6 400

## 2 divisions

Salle de Bains & Wellness



Dining & Lifestyle





# Table des matières

LES SOLUTIONS  
Hôtellerie

## 4 **Le concept Projects**

5 LES SERVICES ET LES SOLUTIONS VILLEROY & BOCH

6 LES NORMES ACCESSIBILITÉ

## 8 **WC**

10 BATI-SUPPORTS

11 WC DOUCHE

12 WC SUSPENDUS

14 WC AU SOL

## 15 **Lavabos**

16 PLANS DE TOILETTE

18 LAVABOS

20 LAVE-MAINS

## 22 **Vasques**

25 VASQUES

## 26 **Receveurs**

28 RECEVEURS EN CERAMIQUE

31 RECEVEURS EN QUARYL® ET ACRYLIQUE

## 33 **Baignoires**

34 BAIGNOIRES EN QUARYL®

36 BAIGNOIRE EN ACRYLIQUE

## 38 **Collectivité**

39 URINOIRS ET BACS A LAVER



Villeroy & Boch travaille en coopération avec les architectes, les prescripteurs et les décorateurs d'intérieur avant, pendant et après un projet, depuis le premier croquis jusqu'à la mise en œuvre. Avec son concept « PROJECTS », Villeroy & Boch propose des collections et des produits adaptés à tout type de projets, avec une segmentation prix/projets très claire pour mieux se repérer.

## Le système offre :

- des produits variés et adaptés aux exigences de chaque projet
- un large choix de services
- des outils modernes pour une réalisation efficace des projets
- une nouvelle définition des standards en termes de qualité, de design et d'innovation
- un repérage rapide et simple parmi les différents segments prix/projets
- une sélection des Top Ventes V&B, indiquées avec ce picto 

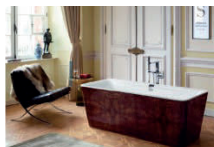

### Premium et luxe

**PREMIUM** : Collections haut de gamme pour les exigences les plus ambitieuses



### Design et style de vie

**DESIGN** : Excellent design grâce à une grande diversité de possibilités d'aménagement

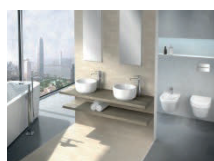

### Innovation et fonctionnalité

**PLUS** : L'esthétique et la fonctionnalité en parfait équilibre, le concept modulaire pour différents projets



### Entrée de gamme et large éventail de produits

**START** : Le segment entrée de gamme avec un vaste choix de produits avec l'excellente qualité de Villeroy & Boch

# Les services et les solutions Villeroy & Boch

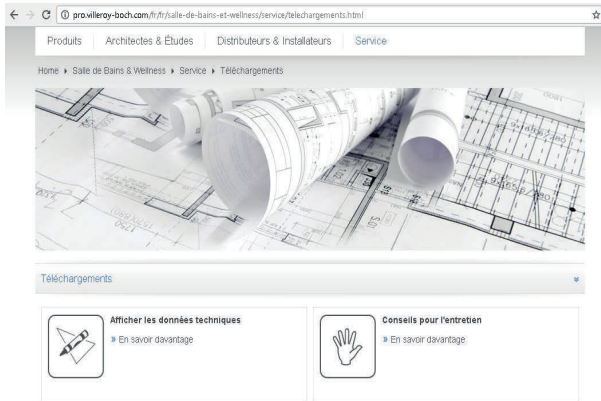

## Un site internet dédié aux professionnels [pro.villeroy-boch.com](http://pro.villeroy-boch.com)

- Informations sur nos produits, collections, nouveautés, innovations
- Solutions adaptées aux architectes, décorateurs et bureaux d'études
- Téléchargement des données techniques sur nos produits (schémas techniques, fiches techniques, fichiers 2D, 3D et BIM, gabarits de découpe, notices de montage...)
- Vidéos
- Brochures
- Banque de données d'images de produits, détournées ou en ambiance, libres d'utilisation
- Disponibilité des produits



## La nouvelle application Villeroy & Boch développée à l'attention des concepteurs de salles de bains professionnels.

Vous avez dorénavant sous la main rapidement toutes les informations concernant la salle de bains :

- les documents à jour
- les prix actuels
- les dimensions
- les instructions de montage, et bien plus encore...



## Une équipe à votre écoute

- Notre équipe de prescription sera heureuse de vous accompagner dans le choix des produits les plus adaptés à votre projet.

Veillez contacter Monsieur Raphaël Telliez :  
**[telliez.rafael@villeroy-boch.com](mailto:telliez.rafael@villeroy-boch.com)**

- Notre service hotline se tient à votre disposition pour toutes les questions techniques concernant les produits et leur installation :

**[hotline-france@villeroy-boch.com](mailto:hotline-france@villeroy-boch.com)**

**N° Indigo 0 825 009 100**  
0,15 € TTC / MN

Nos avantages produits peuvent être optionnels et ne concerner que certains produits.

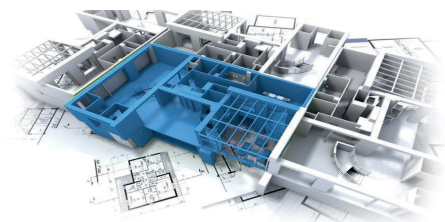

# BIM

Les produits phares dédiés aux projets sont disponibles en format BIM sur le site [pro.villeroy-boch.com](http://pro.villeroy-boch.com)

## CE QUE DIT LA LOI

La loi n°2005-102 pour l'égalité des droits et des chances, la participation et la citoyenneté des personnes handicapées a été votée le 11 février 2005.

L'ensemble des textes de référence de cette brochure sont des extraits de la loi et sont donnés à titre indicatif. Ils sont applicables :

- aux constructions neuves : ERP (Etablissements Recevant du Public), BHC (Bâtiments d'Habitation Collectifs) et MI (Maisons Individuelles) construites pour être louées, vendues ou mises à disposition
- aux constructions existantes : ERP et BHC

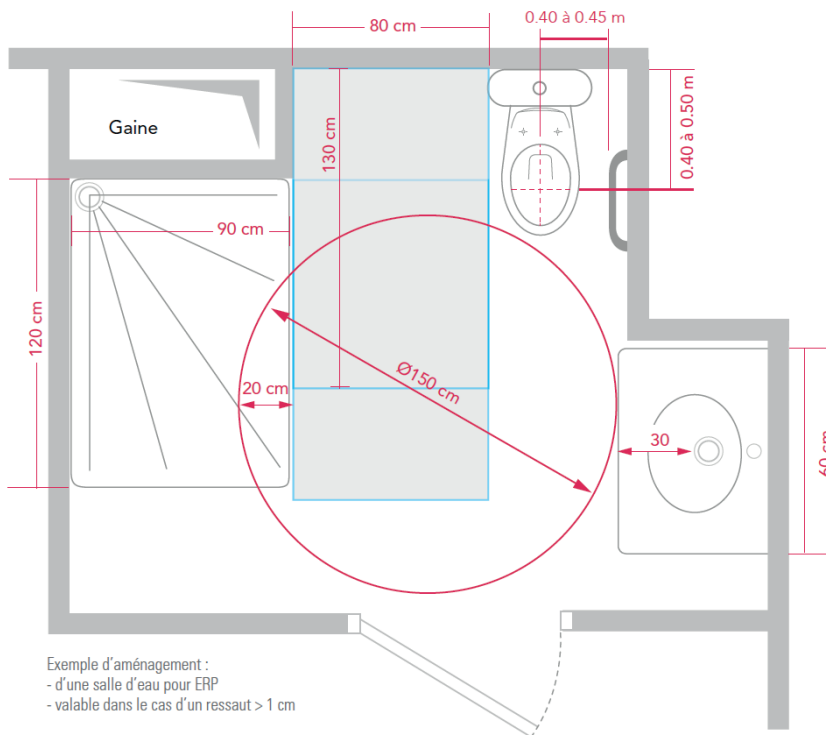

Selon les textes, une **salle d'eau accessible** contient au minimum un espace douche avec son **espace d'usage**, et un **espace de manœuvre**.

Usuellement, d'autres équipements (lavabo, toilettes, bidet ...) sont présents. L'espace de manœuvre peut se superposer à l'espace d'usage. Il est aussi toléré que dans certaines limites, il puisse se superposer à l'espace douche selon la valeur du ressaut entre la salle d'eau et l'espace douche.

### Espace de manœuvre avec possibilité de demi-tour (cercle rouge dans schéma ci-dessus)

L'espace de manœuvre permet la manœuvre du fauteuil roulant mais aussi d'une personne avec une ou deux cannes. Il permet de s'orienter différemment ou de faire demi-tour. Il nécessite une exigence de largeur correspondant à un cercle de diamètre 1,50 m. Ce gabarit se mesure hors encombrement de tout obstacle. Néanmoins, l'espace de manœuvre peut empiéter de 20 cm sur le receveur (si ressaut  $\leq$  2 cm) ou sous la cuvette suspendue ou sous le lavabo, mais ne peut en aucun cas empiéter sur plus d'un élément sanitaire.

### Espace d'usage (rectangles bleus dans schéma ci-dessus)

L'espace d'usage permet le positionnement du fauteuil roulant ou d'une personne avec une ou deux cannes pour utiliser un équipement ou un dispositif de commande ou de service.

Situé à l'aplomb de l'équipement, du dispositif de commande ou de service, il correspond à un espace rectangulaire de 0,80 m x 1,30 m.

Ce gabarit se mesure hors encombrement de tout obstacle. Il peut se superposer à l'espace de manœuvre. Le sol de l'espace d'usage doit être horizontal au dévers près, sans obstacle, ni ressaut.

### Article 17 ERP : « les établissements comportant des locaux d'hébergement pour le public (hôtel, hôpital, internat, ...) doivent comporter des chambres adaptées aux personnes en fauteuil roulant, répondant aux dispositions suivantes :

Le nombre minimal de chambres adaptées est défini de la façon suivante :

- 1 chambre si l'établissement ne comporte pas plus de 20 chambres
- 2 chambres si l'établissement ne comporte pas plus de 50 chambres - 1 chambre supplémentaire par tranche de 50 chambres au-delà de 50

**Cas particulier : pour les établissements d'hébergement des personnes âgées ou présentant un handicap moteur, l'ensemble des chambres ou logements, salles d'eau, douches ou WC doivent être adaptés.**

## LES EXIGENCES REGLEMENTAIRES

### L'espace douche – ART.15 (BHC) ET 27 (MI)

#### Recommandations d'usage\*

Dans les BHC neufs et les MI neufs construits pour être vendus, loués ou mis à disposition, au moins une salle d'eau doit pouvoir être adaptée par aménagement ultérieur d'une douche accessible sans intervention sur le gros œuvre. Lorsque le logement comprend plusieurs salles d'eau, la salle d'eau ainsi équipée est située au niveau accessible.

Une douche est réputée accessible quand elle s'inscrit dans un volume d'une hauteur minimale de 1,80 m et d'une emprise au sol minimale de 0,90 m x 1,20 m.

#### Dans la salle d'eau, on doit pouvoir réaliser une douche accessible et utilisable qui doit permettre :

- de rapporter une assise si nécessaire, et/ou de faire entrer un fauteuil roulant de douche
- de se laver en position debout ou assise : cela détermine l'espace nécessaire à l'encombrement du corps en mouvement, mouvements de bras compris et la possibilité de se laver les pieds en position assise.

Les receveurs à cuves peuvent se décliner en sous-catégories et notamment en receveurs à cuve ultraplate : receveurs présentant un ressaut (intérieur comme extérieur) inférieur ou égal à 2 cm, chanfreiné ou à bords arrondis.

Ces receveurs peuvent être à pente progressive, à pente intégrée et/ou avec un ressaut intérieur. Le chevauchement admissible ou tolérable par l'espace de manœuvre de l'espace douche, dépend du ressaut que celui-ci présente par rapport au reste de la salle d'eau schémas qui suivent, illustrent pour différents types de douche et pour différents profils, les chevauchements admissibles de l'espace de manœuvre et de l'espace douche.

\* Source : Cahier Technique du CSTB - Guide des salles d'eau accessibles

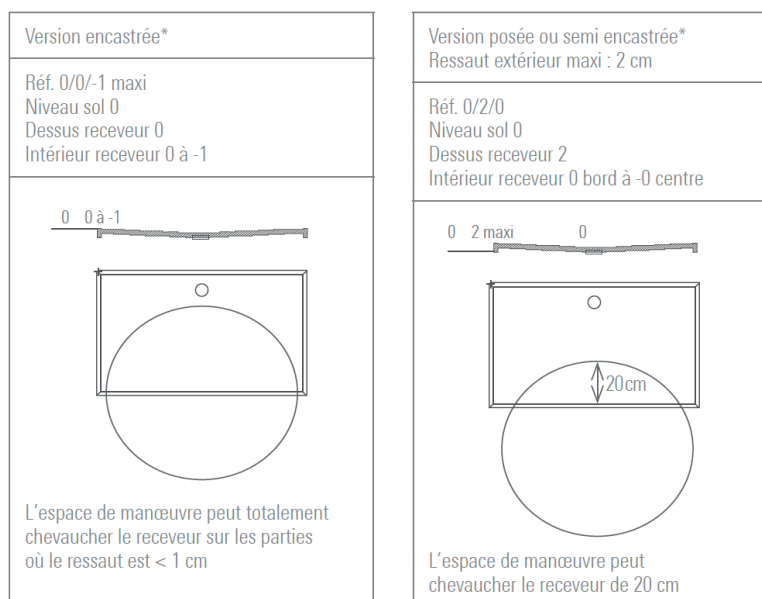

#### La norme zéro ressaut\*

L'arrêté du 11 septembre 2020, modifiant celui du 24 décembre 2015, rend obligatoire la douche à zéro ressaut dans tous les logements neufs situés en rez-de-chaussée des immeubles résidentiels et dans les maisons individuelles dès le 1er janvier 2021. Cette nouvelle réglementation s'applique également aux logements situés dans les étages lorsqu'ils sont desservis par un ascenseur depuis le 1<sup>er</sup> juillet 2021.

Au moins une salle de bains/salle d'eau de plain-pied doit se trouver dans les logements cités ci-dessus. Elle doit être dotée d'une zone de douche sans ressaut mesurant au moins 120 x 90 cm au sol et 180 cm de hauteur au minimum ou d'une baignoire (seulement si l'aménagement ultérieur d'un espace douche est possible sans intervention sur le gros-œuvre ni modification de la surface de la salle de bains).

\* Source : Cahier Technique du CSTB - Guide des salles d'eau accessibles

# WC : les avantages produits

## HYGIÈNE ET ENTRETIEN FACILE : DIRECTFLUSH



REBORD ANTI-ÉCLABOUSSURES



RINÇAGE HAUTE PERFORMANCE

Assure une meilleure propreté et une meilleure évacuation que les cuvettes standard

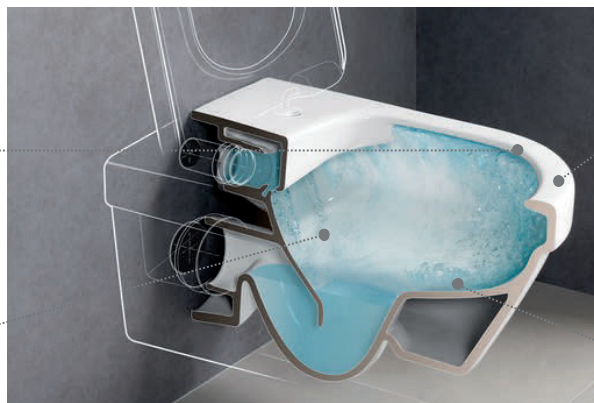

DESIGN DE LA CUVETTE PRÉSERVÉ

Grâce au rebord qui n'altère pas l'esthétique de la cuvette



RINÇAGE INTEGRAL DE LA CUVETTE

Grâce au rebord supérieur de la cuvette qui est conçu pour diriger l'eau de rinçage sur tout l'intérieur de la cuvette



## NOTRE CHAMPION DE L'HYGIENE : 3 INNOVATIONS

DIRECTFLUSH

Design sans bride



CERAMICPLUS

Surface anti-salissure, la saleté et le calcaire n'adhèrent pratiquement pas à la surface

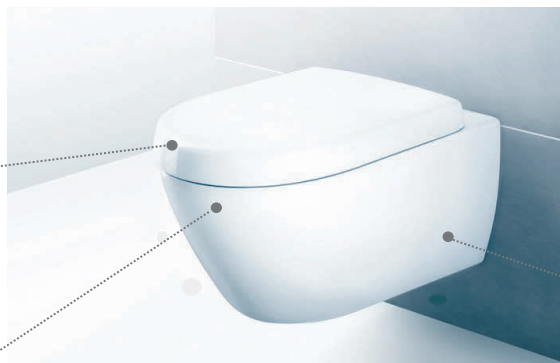

ANTIBAC

Protection antibactérienne durable, qui réduit la prolifération des bactéries de plus de 99,9%



## LA NOUVEAUTE 2021: LA NOUVELLE TECHNOLOGIE TWISTFLUSH SUBWAY 3.0



ECONOMIE D'EAU

Le nombre de chasse d'eau est réduit grâce à la cuvette lisse qui empêche l'accumulation des dépôts et de la saleté.

RINÇAGE INTEGRAL DE LA CUVETTE

Nouvelle technologie de chasse en tourbillon, plus silencieuse et sans éclaboussure.

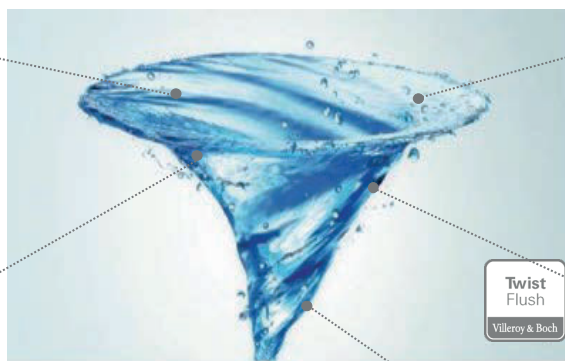
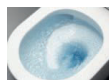

DESIGN INTEMPOREL

Un modèle de chasse d'eau moderne, unique et agréable. Rinçage plus silencieux. Système de fixation Invisible SupraFix 3.0.



RINÇAGE HAUTE PERFORMANCE



UNE HYGIENE IRREPROCHABLE

100% sans bride: la cuvette TwistFlush est très facile à entretenir. Presque 100% de la surface est nettoyée.

La céramique lisse et conique évite l'adhérence de la saleté, un processus renforcé par la forte impulsion créée pendant le rinçage.

TwistFlush disponible avec la cuvette Subway 3.0





# WC : les avantages produits

## DESIGN PRATIQUE

### SOFT CLOSING



L'abattant à descente progressive assure une fermeture en douceur et silencieuse. Fini les WC qui claquent!

### QUICK RELEASE



Quick Release permet le démontage rapide de votre abattant de WC. Il suffit simplement de tirer l'abattant vers le haut pour un nettoyage facile!

## DESIGN ESTHÉTIQUE

### SUPRAFIX 3.0



Les fixations sont complètement invisibles grâce au système de fixations SupraFix, qui ne requiert ni trous latéraux, ni caches en plastique. De plus, SupraFix permet une installation simple et rapide par une seule personne. Enfin, le nouveau système 3.0 permet un positionnement personnalisé de l'abattant : à fleur de la céramique ou à fleur de la lunette.

### SLIMSEAT



L'abattant SlimSeat est le premier abattant ultraplat de Villeroy & Boch. Il offre à l'ensemble WC un design moderne et élégant.

### CUVETTE COURTE PMR

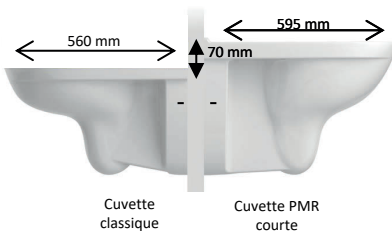

La cuvette courte PMR 4695 R0 XX est idéale pour les chantiers, tant pour le remplacement que pour le neuf. Gagnez de la place et réduisez les travaux envisagés.

Les avantages :

- pour la rénovation : en gardant la même hauteur de fixation, la hauteur de la cuvette est réhaussée de 70 mm
- pour le neuf : gain de 105 mm sur la longueur de la cuvette par rapport à une cuvette rallongée de 700 mm

(Plus d'informations dans le Tarif 2023)

## ROBUSTESSE



Une résistance à la rupture extrêmement forte allant jusqu'à 800 kg (la norme exige 400 kg pour les cuvettes suspendues)



Cuvette suspendue Finion



Cuvette suspendue Subway 3.0



Cuvette suspendue Memento 2.0

# Bâti-supports

## POURQUOI CHOISIR VICONNECT ?



Réglettes de fixation murale adaptables à une installation d'angle



Toutes les plaques de déclenchement sont équipées de touches petit et grand débit



Longévité de l'ossature en acier thermolaqué

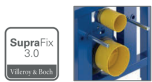

Support vertical intégré pour une installation optimale avec SupraFix et les cuvettes compactes



- Point de fixation au sol
- 6 vis avec chevilles haute performance, livrées pour la fixation



Bâti-support réglé à 1 mètre de hauteur pour installation de la cuvette à 40 cm de hauteur (standard)

Possibilité de réglage individuel et sans outil du volume de chasse d'eau via la trappe de visite



Installation intuitive et rapide de la plaque de déclenchement grâce au système de câble

En option, set d'isolation phonique, pour atténuer le bruit de la chasse d'eau



Pieds réglables en hauteur et dans la bonne position



- Tuyau d'évacuation réglable sur 4 crans
- Pipe droite et coudée livrées de série

Largeur de 45 cm (encombrement moindre)

<b>BÂTI-SUPPORT VICONNECT</b>		<b>9224 65 00</b> Bâti-support autoportant pour construction sèche 450 x 1120 x 165 mm
<b>PLAQUE E300 EN ABS</b>		<b>9221 80 XX</b> Plaque de déclenchement E300 en ABS 253 x 145 x 20 mm Pour plus de coloris, se référer au tarif 2023
<b>PLAQUE E200 EN ABS</b>		<b>9224 90 XX</b> Plaque de déclenchement E200 en ABS 253 x 145 x 10 mm Pour plus de coloris, se référer au tarif 2023
<b>PLAQUE E100 EN ABS</b>		<b>9224 85 XX</b> Plaque de déclenchement E100 en ABS 205 x 145 x 22 mm
<b>PRO ACTIVE +</b>		<b>9223 11 LC</b> Plaque 200M avec surface en acier inoxydable 270 x 160 x 62 mm  <b>9223 11 RE</b> Plaque 200G avec surface en verre 270 x 160 x 62 mm

# WC douche



Villeroy & Boch a mis au point un WC-lavant au design révolutionnaire. En effet, derrière son design extérieur à l'élégance atypique se cache un WC-douche haut de gamme quasiment invisible car complètement intégré dans la céramique.



## VICLEAN I-100

- Couvercle totalement plat, tous les éléments techniques sont intégrés dans la céramique
- Jet de douche invisible avec une buse à mouvement rotatif et oscillant
- Nettoyage avec de l'eau chaude (température réglable)
- CeramicPlus
- La combinaison d'une cuvette sans bride et d'un bidet
- Disponible en coloris Glossy Black



Une combinaison de matériaux haut de gamme pour une qualité optimale

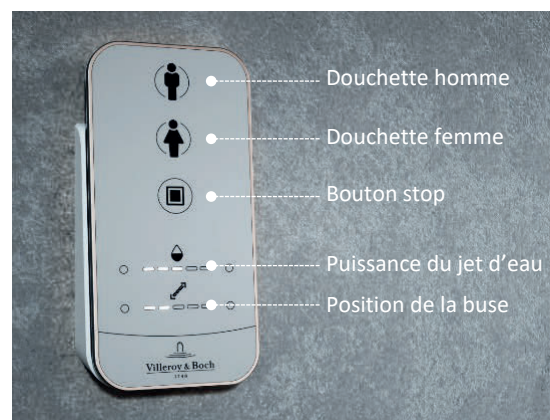

Une télécommande simple à utiliser pour les fonctions de base, cuvette connectée avec l'application ViClean pour personnaliser les fonctions



# WC suspendus



## ■ HOMMAGE

Cuvette avec bride  
 Fixations cachées  
 CeramicPlus de série



## ■ FINION

Cuvette sans bride  
 Fixations cachées  
 CeramicPlus de série  
 Entièrement carénée



## ■ MEMENTO 2.0

Cuvette sans bride  
 Fixations cachées  
 Existe en plusieurs coloris



## ■ SUBWAY 3.0



Cuvette sans bride TwistFlush  
 Fixations cachées  
 Entièrement carénée



## ■ SUBWAY 2.0



Cuvette sans bride  
 Fixations cachées  
 Entièrement carénée  
 Existe en version XL



## ■ AVENTO



Cuvette sans bride  
 Fixations cachées  
 Entièrement carénée

# WC suspendus



■ **ARCHITECTURA**   
 Cuvette sans bride, fixations cachées



■ **ARCHITECTURA**   
 Cuvette sans bride,  
 Disponible en version compacte



■ **ARCHITECTURA**  
 Cuvette sans bride



■ **VICARE**   
 Cuvette sans bride PMR



■ **O.NOVO**  
 Cuvette avec ou sans bride  
 Existe en version compacte



■ **VICARE**   
 Cuvette sans bride PMR  
 Existe en version PMR  
 courte

# WC au sol



**HOMMAGE**

Cuvette avec bride  
 Fixations cachées  
 CeramicPlus de série



**VENTICELLO**

Cuvette sans bride  
 Fixations cachées  
 Entièrement carénée



**SUBWAY 2.0**

Cuvette sans bride  
 Fixations cachées  
 Entièrement carénée



**AVENTO**



Cuvette sans bride  
 Fixations cachées  
 Entièrement carénée



**O.NOVO**

Cuvette avec ou sans bride  
 Fixations cachées  
 Entièrement carénée



**VICARE**



Cuvette sans bride  
 Fixations cachées  
 Entièrement carénée

# Lavabos : les avantages produits

## HYGIÈNE ET ENTRETIEN FACILE

### SIPHON EASY ACCESS



Le siphon « EasyAccess » pour lavabo simplifie le nettoyage de la bonde grâce à son accessibilité par le haut. Particulièrement pratique : les bijoux tombés dans le lavabo ne sont plus perdus car ils sont récupérés par un collecteur intégré dans le vidage; Il peut être retiré par le haut sans qu'il soit nécessaire de démonter la conduite.

### CERAMICPLUS



Revêtement Villeroy & Boch anti-calcaire et anti-salissure. Sur CeramicPlus, l'eau forme des gouttelettes qui roulent littéralement vers la bonde, entraînant avec elles les résidus comme le calcaire et les salissures : économies de temps, d'eau et de détergents garantis.

### ANTIBAC



Protection antibactérienne qui réduit la prolifération des bactéries de plus de 99,9%. Disponible pour les surfaces en céramique et pour les abattants des cuvettes. Idéal pour les exigences très strictes en matière d'hygiène dans les lieux publics.

## DESIGN ESTHETIQUE

### TITANCERAM



Le TitanCeram est un matériau de Villeroy & Boch, spécialement élaboré pour la fabrication de produits design haut de gamme. Le TitanCeram permet de réaliser des appareils sanitaires en céramique d'une impressionnante précision et finesse, particulièrement stables et robustes, aux formes légères et aux contours parfaitement dessinés.

### CACHE BONDE



Le cache-bonde en céramique émaillée s'adapte sur de nombreuses collections Villeroy & Boch.

## DIVERSITÉ DES OPTIONS

- ✓ Avec ou sans trop-plein
- ✓ Nombreuses dimensions



Lavabo Memento 2.0



Lavabo Finion



Lavabo Venticello

# Plans de toilette



## ■ MEMENTO 2.0

800, 1000, 1200 mm

En TitanCeram

Une ou deux robinetteries

Avec ou sans trop-plein

Disponible en plusieurs coloris mats ou brillants



## ■ FINION

800, 1000 mm

En TitanCeram et CeramicPlus de série

Une ou deux robinetteries

Sans trop-plein



## ■ VENTICELLO

1000, 1200 mm

En TitanCeram et CeramicPlus de série

Une ou deux robinetteries

Sans trop-plein



# Plans de toilette



■ **SUBWAY 3.0**

Existe en 800, 1000 et 1300 mm  
 avec 1 ou 2 trou(s) de robinetterie,  
 avec 1 ou 2 cuve(s)  
 Avec ou sans trop-plein



■ **COLLARO**

800, 1000, 1200  
 Une ou deux cuves  
 Une ou deux robinetteries  
 Avec ou sans trop-plein  
 Disponible en blanc mat



■ **AVENTO**



800, 1000, 1200 mm  
 Une ou deux cuves  
 Une ou deux robinetteries  
 Avec trop-plein



■ **VICARE**



800 mm  
 Une robinetterie  
 Avec ou sans trop-plein

# Lavabos



■ **MEMENTO 2.0**   
 500, 600 mm  
 En TitanCeram  
 Avec ou sans trou de robinetterie  
 Avec ou sans trop-plein  
 Disponible en plusieurs coloris



■ **COLLARO**   
 500, 550, 600, 650 mm  
 En TitanCeram  
 Avec trou de robinetterie  
 Avec ou sans trop-plein  
 Disponible en blanc mat



■ **SUBWAY 3.0**  
 550 mm  
 Avec trou de robinetterie  
 Avec trop-plein



■ **VENTICELLO**  
 500, 600 mm  
 Avec trou de robinetterie  
 Avec trop-plein

# Lavabos



**AVENTO**

500, 600, 650 mm  
Avec trou de robinetterie  
Avec trop-plein



**ARCHITECTURA**

550, 600, 650 mm  
Avec trou de robinetterie  
Avec ou sans trop-plein



**O.NOVO**

500, 600, 650 mm  
Avec trou de robinetterie  
Avec ou sans trop-plein



**O.NOVO**

500, 600, 650 mm  
Avec trou de robinetterie  
Avec ou sans trop-plein



**VICARE** 

550, 600 mm  
Avec trou de robinetterie  
Avec ou sans trop-plein

# Lave-mains



**MEMENTO 2.0**  

400 mm  
 En TitanCeram  
 Sans trop-plein  
 Disponible dans d'autres coloris  
 Porte-serviette en option



**FINION** 

430 mm  
 En TitanCeram et  
 CeramicPlus de série  
 Sans trop-plein



**AVENTO**  

360 mm  
 Sans trop-plein  
 Existe également avec  
 robinetterie à droite



**COLLARO**  

450 mm  
 En TitanCeram  
 Avec ou sans trop-plein



**SUBWAY 3.0** 

370 mm  
 Avec trou de robinetterie  
 Avec trop-plein



**VENTICELLO** 

500 mm  
 Avec trop-plein

# Lave-mains



■ **AVENTO**   
 450 mm  
 Avec trop-plein



■ **ARCHITECTURA**   
 360 mm  
 Avec ou sans trop-plein



■ **O.NOVO**   
 450 mm  
 Avec trop-plein



■ **O.NOVO**   
 360 mm  
 Avec ou sans trop-plein



■ **O.NOVO**  
 320 mm  
 Avec ou sans trop-plein



■ **O.NOVO**   
 500 mm  
 Avec trop-plein

# Vasques : les avantages produits

## HYGIÈNE ET ENTRETIEN FACILE

### CERAMICPLUS



Revêtement Villeroy & Boch anti-calcaire et anti-salissure. Sur CeramicPlus, l'eau forme des gouttelettes qui roulent littéralement vers la bonde, entraînant avec elles les résidus comme le calcaire et les salissures : économies de temps, d'eau et de détergents garantis.

## DESIGN ESTHÉTIQUE

### TITANCERAM



Le TitanCeram est un matériau de Villeroy & Boch, spécialement élaboré pour la fabrication de produits design haut de gamme. Le TitanCeram permet de réaliser des appareils sanitaires en céramique d'une impressionnante précision et finesse, particulièrement stables et robustes, aux formes légères et aux contours parfaitement dessinés.

### TITANGLAZE



Grâce à l'alumine cristalline d'une grande pureté, l'émail TitanGlaze revêt la céramique d'une surface mate particulièrement résistante aux rayures et aux coups.

### MEMENTO 2.0



La nouvelle collection Memento 2.0 propose des lavabos, vasques, plans de toilette et WC en couleurs brillantes et mates.



## CONCEPT CHROMATIQUE : ARTIS

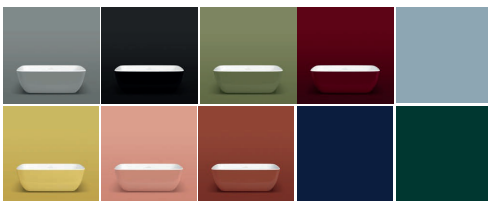

Les vasques Artis s'offrent un nouveau look, grâce à la designer Gesa Hansen ! Elles sont disponibles en différentes nuances de couleurs de saison. Vernis coloré effet satiné mat autour de la vasque et couleur blanc alpin à l'intérieur de la cuve.

## LOOP & FRIENDS



Les nouvelles vasques Loop & Friends en TitanCeram viennent apporter plus de finesse et de modernité à la collection avec des parois plus fines et plusieurs formes au choix: ovale, rond, rectangulaire. Elles sont disponibles en 3 types de pose et en 4 couleurs inédites: Ebony, Graphite, Stone White et Almond.

## DIVERSITÉ DES OPTIONS

### LARGE CHOIX DE POSES

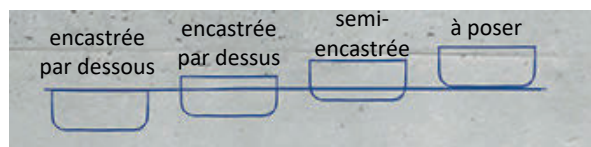

- ✓ Avec ou sans trop-plein
- ✓ Avec trou (jusqu'à 3) ou sans trou pour robinetterie
- ✓ Nombreuses dimensions
- ✓ Nombreuses formes

# Vasques



**HOMMAGE**

A encastrer par-dessus  
630 mm  
Avec trop-plein



**MEMENTO 2.0**



A poser, 500 mm  
En TitanCeram  
Avec ou sans trop-plein  
Disponible en plusieurs coloris



**FINION**

600 mm, à poser  
En TitanCeram et  
CeramicPlus de série  
Sans trop-plein  
Avec ou sans plage de robinetterie



**ARTIS**



A poser, 410, 430, 580, 610 mm  
En TitanCeram  
9 couleurs disponibles  
Sans trop-plein

# Vasques

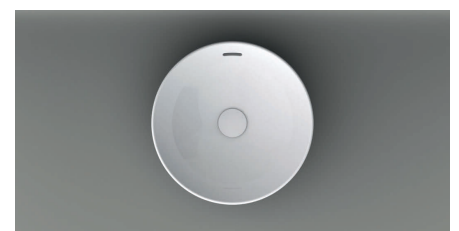
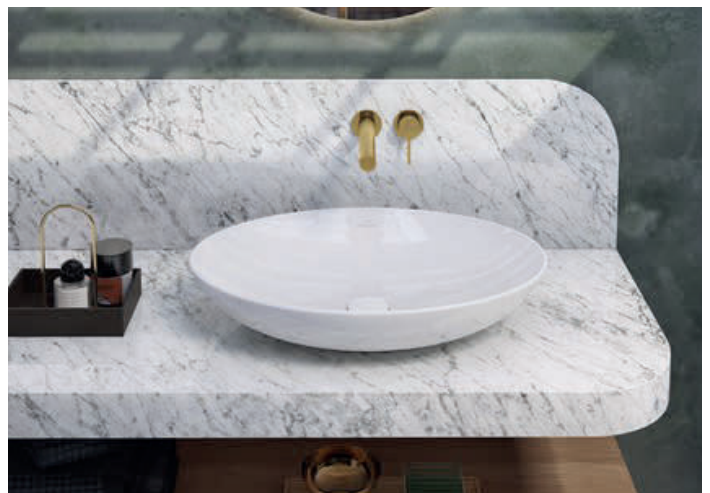

**LOOP & FRIENDS** 

Disponibles en versions à poser,  
 à encastrer par dessus et par-dessous  
 En TitanCeram  
 De 340 à 675 mm  
 Avec ou sans trop-plein  
 Disponible en plusieurs coloris



# Vasques



■ **COLLARO** 

A poser. En TitanCeram.  
 Sans plage de robinetterie  
 Sans trop-plein  
 Disponible en blanc mat



■ **EVANA**

A encastrer par dessous  
 455, 500, 615 mm  
 Avec trop-plein



■ **ARCHITECTURA** 

Disponibles en version à poser à  
 encastrer par le dessus et le dessous.  
 Dimensions : de 340 à 615 mm  
 Avec ou sans trop-plein





■ **O.NOVO**

A encastrer par-dessus  
 560 mm  
 Avec ou sans trop-plein  
 Disponible en version par dessous

# Receveurs : les avantages produits

## CHOIX DE MATÉRIAUX

 <b>CERAMIQUE</b>	 <b>QUARYL®</b>	 <b>ACRYLIQUE</b>
<ul style="list-style-type: none"> <li>• <b>Matériau</b> : forte résistance aux chocs et rayures, aux variations de température et aux taches</li> <li>• <b>Finition</b> : facile à entretenir, choix de couleurs et de décors modernes</li> <li>• <b>Confort</b> : propriétés hygiéniques exceptionnelles, antidérapant</li> <li>• <b>Fabrication</b> : France</li> <li>• <b>Garantie</b> : 5 ans</li> </ul>	<ul style="list-style-type: none"> <li>• <b>Matériau</b> : résiste aux chocs, aux coups, aux rayons ultraviolets et aux rayures, bonne isolation thermique, netteté des rebords</li> <li>• <b>Finition</b> : lisse et non poreux, facile à nettoyer, éclat durable pendant de longues années</li> <li>• <b>Confort</b> : chaud et agréable au toucher, antidérapant (testé par le TUV-LGA), isolation phonique</li> <li>• <b>Épaisseur du matériau</b> : de 40 à 18 mm, encastrement à fleur possible</li> <li>• Teinté dans la masse</li> <li>• <b>Fabrication</b> : Pays-Bas</li> <li>• <b>Garantie</b> : 10 ans</li> </ul>	<ul style="list-style-type: none"> <li>• <b>Matériau</b> : durabilité, couleurs inaltérables, effet isolant</li> <li>• <b>Finition</b> : lisse, facile à nettoyer, garde longtemps son éclat</li> <li>• <b>Confort</b> : se réchauffe au contact de l'eau, antidérapant grâce au revêtement VilboGrip</li> <li>• <b>Épaisseur du matériau</b> : de 15 à 48 mm, encastrement à fleur possible</li> <li>• <b>Fabrication</b> : Belgique</li> <li>• <b>Garantie</b> : 10 ans</li> </ul>

## FIABILITÉ ET LA SÉCURITÉ

### GLISSANCE DES RECEVEURS



La loi ne spécifie pas de règle. Néanmoins, Villeroy & Boch utilise une norme de carrelage pour évaluer l'antidérapance de ses receveurs, la norme allemande DIN 51097. Cette norme qualifie le caractère antidérapant sur une pente. Ensuite, une note allant de C à A est attribuée. Pour noter un produit de revêtement de sol, une personne effectue le test en marchant sur une pente recouverte avec le revêtement à tester. Le sol est ensuite recouvert d'huile. La pente est progressivement accentuée et quand la personne ne se sent plus en sécurité, tout est arrêté et l'angle d'inclinaison de la pente est enregistré.

NORME DE GLISSANCE DES RECEVEURS			
Versions	Angle d'inclinaison	DIN 51097	XP 05-010
Blanc standard	12° 	CLASSE A	PN 12
Couleurs mates	18° 	CLASSE B	PN 18
Blanc antidérapant	24° 	CLASSE C	PN 24

### TECHNOLOGIE ROCKLITE SUR LE RECEVEUR PLANE O

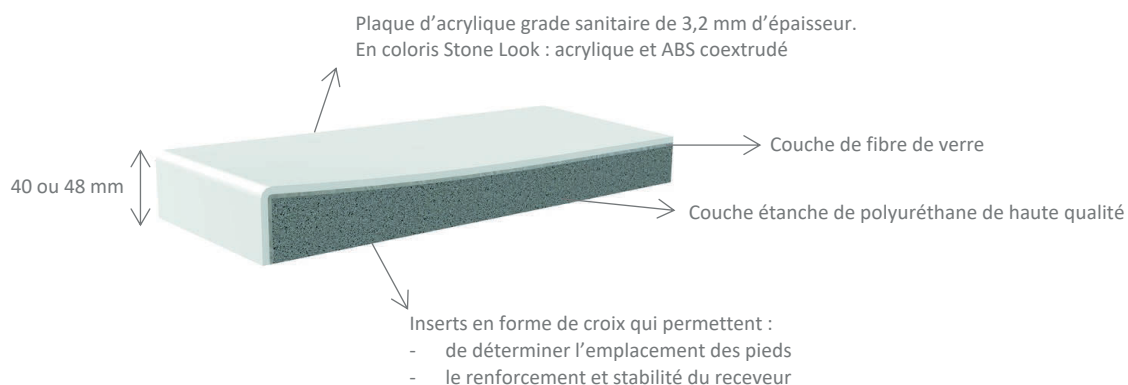

# Receveurs : les avantages produits

## UN LARGE CHOIX DE DIMENSIONS

Matériel	Céramique					Quaryl®	Acrylique	
	Subway Infinity	Le Valence	Lifetime Plus	O.novo Plus	O.novo		Squaro Infinity	Architectura MetalRim
Collection								
Epaisseur	40 mm	40 mm	35 mm	60 mm	60 mm	40 mm	15 ou 48 mm	40 ou 48 mm
800 x 800 mm			X	X	X		X	X
900 x 800 mm						X	X	
900 x 900 mm		X	X	X	X	X	X	X
1000 x 750 mm							X	X
1000 x 800 mm	X	X	X	X	X		X	X
1000 x 900 mm						X	X	X
1000 x 1000 mm	X		X	X	X	X	X	
1200 x 750 mm							X	X
1200 x 800 mm	X	X	X	X	X	X	X	X
1200 x 900 mm	X	X	X	X	X	X	X	X
1400 x 750 mm							X	X
1400 x 800 mm			X			X	X	X
1400 x 900 mm	X	X	X			X	X	X
1600 x 1000 mm	X							X
1800 x 900 mm							X	X
1800 x 1000 mm						X		X
Découpable sur mesure	X					X		X
Accessibilité	**	**	*			**	**	**

\* Accessible de par leur mise en œuvre : ressaut intérieur 1 à 2 cm

\*\* Accessible selon la nouvelle réglementation du 11 septembre 2020

### INNOVATION INFINITY : LES RECEVEURS REDECROUPABLES SUR MESURE

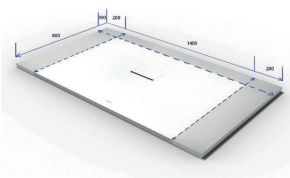

- Dimensions standard ou sur mesure au centimètre près grâce à un système de recoupe à jet d'eau, permettant d'obtenir des coupes propres et droites, même dans les coins et sur les arêtes
- Possibilité de réaliser des formes spéciales pour des espaces atypiques, comme par exemple des colonnes, des saillies, des angles
- Disponible sur les receveurs Subway Infinity, Squaro Infinity
- Possibilité de découper les receveurs Squaro Infinity et Planeo sur chantier

# Receveurs en céramique



## LE VALENCE



- **Receveur extraplat sans ressaut. Conforme à l'arrêté du 11 septembre 2020**
- **Fabriqué en France**
- 5 dimensions : 900 x 900 mm, 100 x 80 cm, 1200 x 800 mm, 1200 x 900 mm, 1400 x 900 mm
- 4 côtés du receveur émaillés pour une installation facilitée
- 3 types d'installation en fonction des dimensions: pose à fleur du revêtement de sol, pose sur le carrelage ou pose sur un support
- Hauteur : 4 cm, pas de ressaut intérieur
- Cache-bonde rectangulaire chromé, Bonde centrée sur le petit côté
- Coloris : Blanc 01
- Antidérapance: (émail antidérapant sur toute la surface du receveur, rebords compris): Classe B



Dimensions (mm)	Coloris Blanc 01
900 x 900 x 40	
1000 x 800 x 40	
1200 x 800 x 40	
1200 x 900 x 40	
1400 x 900 x 40	



## SUBWAY INFINITY



- **Receveur extraplat sans ressaut. Conforme à l'arrêté du 11 septembre 2020**
- **Fabriqué en France**
- 47 dimensions standard de 800 x 750 mm à 1600 x 1000 mm découpées et référencées
- 5 dimensions, 4 côtés émaillés
- 3 types d'installation en fonction des dimensions : pose à fleur du revêtement de sol, pose sur le carrelage ou pose sur un support
- Hauteur 40 mm, pas de ressaut intérieur, Bonde centrale 90 mm
- Redécoupable sur mesure en usine
- Antidérapance (émail antidérapant sur toute la surface du receveur, rebords compris) : Classe B
- Cache-bonde intégré à fleur (blanc, chromé, chromé mat), à commander séparément



# Receveurs en céramique



01

## LIFETIME PLUS

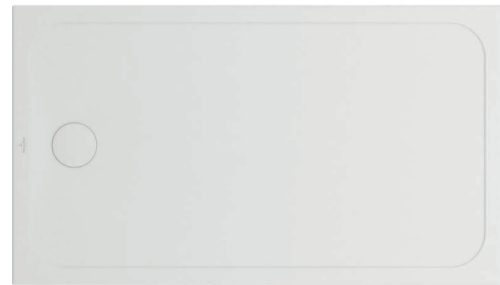

- **Fabriqué en France**
- 8 dimensions de 800 x 800 mm à 1400 x 900 mm : 3 carrées et 5 rectangulaires
- 4 côtés émaillés
- 2 types d'installation : à poser ou à encastrer
- Hauteur 35 mm
- Bonde 90 mm centrée sur le petit côté
- Antidérapance (émail antidérapant sur toute la surface du receveur, rebords compris) : Classe B pour le coloris Blanc Classe A pour les autres coloris



01

## O.NOVO



- **Fabriqué en France**
- 7 dimensions de 800 x 800 mm à 1200 x 900 mm : 1 quart-de-rond, 3 carrées, 3 rectangulaires
- Surface dotée de plots antidérapants
- 3 côtés émaillés
- 2 types d'installation : à poser ou à encastrer
- Hauteur 60 mm
- Bonde 90 mm
- Antidérapance : Classe A

# Receveurs en Quaryl® et en acrylique



## SQUARO INFINITY



- **Receveur extraplat sans ressaut. Conforme à l'arrêté du 11 septembre 2020**
- 50 dimensions standard de 800 x 700 mm à 1800 x 1000 mm
- 3 types d'installation en fonction des dimensions : pose à fleur du revêtement de sol, pose sur carrelage ou pose sur un support
- Hauteur 40 mm, pas de ressaut intérieur
- Bonde centrale 90 mm
- Cache-bonde design intégré à fleur et assorti au coloris du receveur avec finition baguette chromée
- 3 coloris mats
- Antidérapance : Classe C
- Découpable sur mesure en usine ou sur chantier

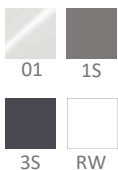

## ARCHITECTURA METALRIM



- **Receveur extraplat sans ressaut. Conforme à l'arrêté du 11 septembre 2020**
- 31 dimensions de 800 x 800 mm à 1800 x 900 mm
- Hauteur 15 ou 48 mm
- Bonde 90 mm, cache-bonde blanc à fleur, fourni de série
- Profilé en acier galvanisé intégré aux 4 rebords du receveur qui garantit une stabilité maximale du matériau et donc une grande longévité du produit
- 1 coloris brillants, 3 coloris mats
- Antidérapance : Classe A (Blanc standard), Classe B (coloris mat), Classe C (VilboGrip)

# Receveurs en acrylique



## PLANEEO

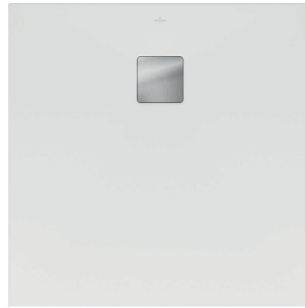

- **Receveur extraplat sans ressaut. Conforme à l'arrêté du 11 septembre 2020**
- 26 dimensions de 800 x 800 mm à 1800 x 1000 mm
- 3 types d'installation : à poser, à encastrer, surélevé
- Hauteur : 40 mm de 800 x 800 mm à 1400 x 900 mm  
48 mm de 1500 x 800 mm à 1800 x 1000 mm
- Coloris : Blanc 01, 3 coloris ColorLine (mats) et 5 coloris Stone Look (texturés)
- Antidérapance : Classe A pour les coloris Blanc Brillant et Stone Look, Classe B pour les coloris mats et Classe C avec revêtement VilboGrip
- Découpable sur chantier

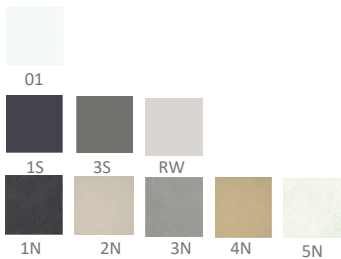

## CACHE-BONDES



- Cache-bonde à fleur disponible en chromé et en blanc brillant
- Possibilité de le personnaliser en choisissant parmi une gamme de 10 cache-bondes, Pure Metal fourni de série

## Les avantages du RockLite

### Robustesse exceptionnelle:

- Une résistance des plus élevées à la compression et un poids faible associent légèreté et solidité
- Matériau à base de polyuréthane de haute qualité, qui apporte stabilité et rigidité au receveur

### Particulièrement léger:

- Un poids de seulement 19 kg pour la dimension 120 x 90 cm.

### Un matériau durable:

- Excellente isolation phonique et thermique
- Résistance au vieillissement et aux rayons ultraviolets. Les couleurs sont stables et conservent leur éclat
- Facilité d'entretien et nettoyage simple



# Solutions pour receveurs

## SOPRO

Système d'étanchéité pour tous les modèles, toutes les dimensions de receveurs de douche et toutes les contraintes d'installation \*

Les surfaces exposées aux projections d'eau doivent être durablement protégées contre l'humidité. On constate souvent des problèmes d'étanchéité causant des dommages à l'intersection entre le rebord du receveur de douche et le mur ou le sol. Les joints en silicone appliqués à ces endroits sont définis comme de véritables joints de maintenance et ont essentiellement un objectif esthétique et hygiénique. L'humidité peut pénétrer sous le receveur de douche et ainsi dans le corps du bâtiment s'il n'y a pas d'étanchéité complémentaire derrière le joint en silicone.

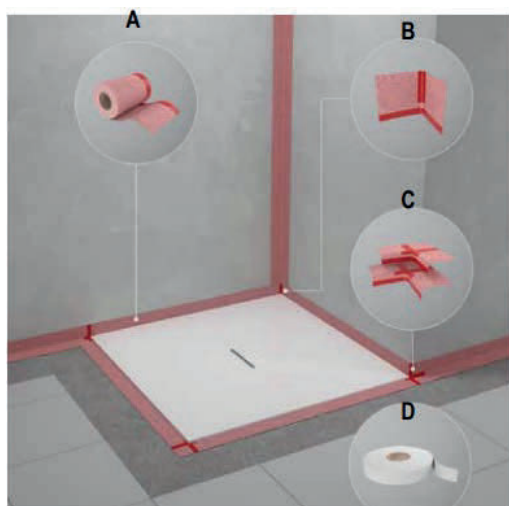

### Contenu du système d'étanchéité SoPro :

- A** : ruban d'étanchéité pour receveur de douche (6 m) – structure mince facilitant la pose ultérieure des carreaux et assurant une étanchéité complète
- B** : angles pour étanchéité de receveur de douche (4 pièces) – pour utilisation en angle avec zone d'expansion flexible qui s'adapte parfaitement à tous les rayons habituels des murs ainsi qu'au support dans les niches
- C** : multi angles pour étanchéité de receveur de douche (2 pièces) – pièce moulée multifonctionnelles avec rubans autocollants sans butyle pour une installation en affleurement
- D** : ruban s'isolation phonique (6 m) – ruban flexible d'isolation phonique autocollant pour réduire le niveau sonore pour l'isolation phonique environnante

## VIFRAME

Cadre de montage pour tous les receveurs de douche en Quarryl®, acrylique et céramique

Le cadre de montage ViFrame est utilisé pour fixer et soutenir les receveurs de douche acryliques, céramiques et en Quarryl®. Nous le proposons en 4 versions : deux modèles pour les receveurs de douche de petites et de grandes dimensions ainsi que deux autres modèles avec ou sans piétement central. Les piétements centraux offrent un soutien supplémentaire au milieu du receveur de douche pour les modèles en céramique et en acrylique. La plage de réglage en hauteur s'étend sur deux niveaux de 90 à 175 mm et peut être facilement ajustée avec une clef à six pans.

### Avantage :

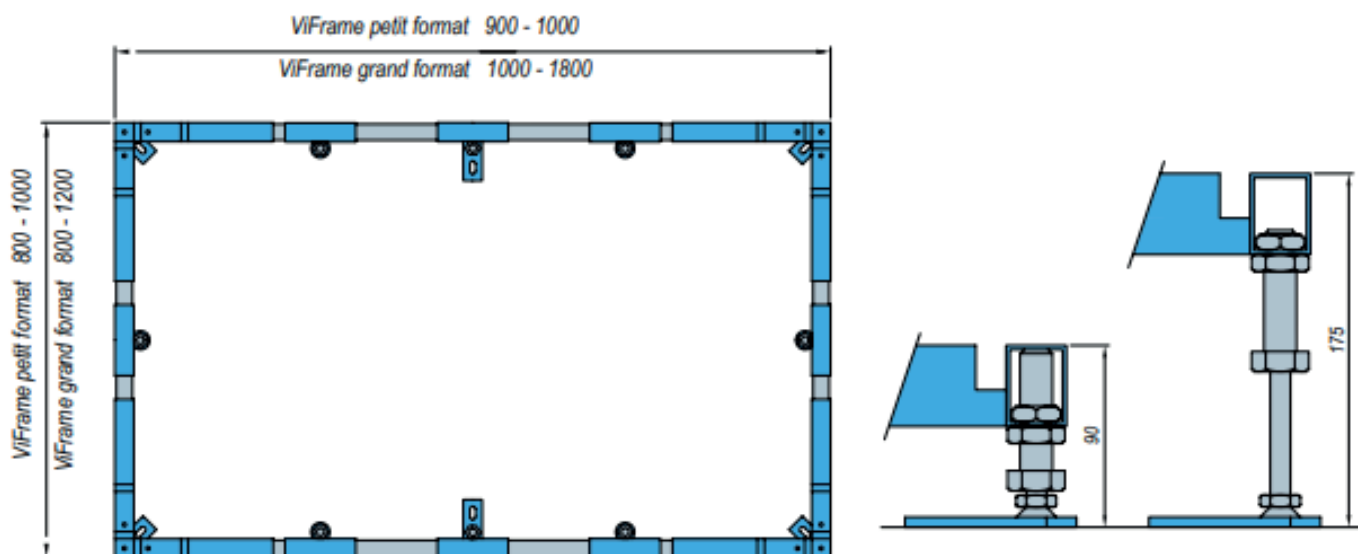

- La hauteur du nouveau cadre de montage est facilement réglable par le haut.





# Baignoires : les avantages produits

## CHOIX DE MATÉRIAUX

 <b>QUARYL®</b>	 <b>ACRYLIQUE</b>
<ul style="list-style-type: none"> <li>• <b>Matériau</b> : résiste aux chocs, aux coups, aux rayons ultraviolets et aux rayures, bonne isolation thermique, netteté des rebords</li> <li>• <b>Finition</b> : lisse et non poreux, facile à nettoyer, éclat durable pendant de longues années car la saleté adhère peu</li> <li>• <b>Confort</b> : chaud et agréable au toucher</li> <li>• <b>Fabrication</b> : Pays-Bas</li> </ul>	<ul style="list-style-type: none"> <li>• <b>Matériau</b> : durabilité, couleurs inaltérables, effet isolant</li> <li>• <b>Finition</b> : lisse, facile à nettoyer, garde longtemps son éclat</li> <li>• <b>Confort</b> : se réchauffe au contact de l'eau, antidérapant grâce au revêtement VilboGrip</li> <li>• <b>Fabrication</b> : Belgique</li> </ul>

## FIABILITÉ ET LA SÉCURITÉ

### ACRYLIQUE RENFORCÉ



Afin d'éviter les mouvements au niveau des joints et de façon à rigidifier les baignoires, un profilé de métal est intégré entre la résine et la couche de renforcement des baignoires suivantes : gamme O.novo rectangle, gamme Architectura rectangle, gamme Loop & Friends rectangle, gamme Subway rectangle.

## DESIGN ESTHÉTIQUE

### BAIGNOIRES COULEUR À LA DEMANDE

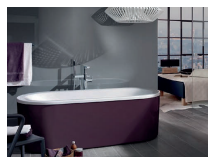
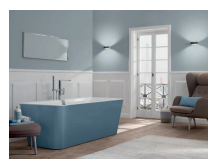

Les couleurs éveillent les émotions, créent une ambiance et donnent de la personnalité à la salle de bains. Unique par leur diversité de couleurs, les baignoires en îlot ou semi-îlot de Villeroy & Boch deviennent le point fort de la salle de bains.

- Quatre designs récompensés; un éventail de possibilités d'agencement entièrement nouveau
- Disponibles dans les 9 couleurs du concept chromatique de Gesa Hansen qui s'est inspirée des couleurs des saisons à Paris
- Disponibles en plus de 200 couleurs des systèmes RAL, Pantone et Sikkens (à l'exception des couleurs métalliques) et en finition brillant, satiné et mat
- Insensibles aux rayons ultraviolets
- Disponibles pour les modèles en îlot La Belle, Squaro Edge 12, Loop & Friends, Finion, Theano, et semi-îlot Collaro, Oberon 2.0

## LARGE CHOIX DE FORMES

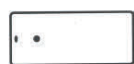

Rectangle solo



Rectangle duo



Ovale



Asymétrique versions droite et gauche



Angle



En îlot

# Baignoires en Quaryl®



**AVEO NEW GENERATION**

En îlot, 1900 x 950 mm,  
Vidage et trop-plein pré-assemblés inclus



**THEANO**

En îlot, 1550 x 750, 1750 x 800 mm,  
Bonde clic-clac sans trop-plein, chromé  
Baignoire solo/duo



**FINION**

En îlot, 1700 x 700 mm,  
Avec ou sans LED  
Baignoire duo



**HOMMAGE**

En îlot, 1771 x 771 mm  
Baignoire duo



**SQUARO EDGE 12**

En îlot, 1800 x 800, 1900 x 900 mm  
Baignoire duo  
Systèmes balnéo en option



**SUBWAY 3.0**

Existe en 1800 x 800 mm et  
1700 x 750 mm  
Baignoire duo

# Baignoires en Quaryl®



**SQUARO EDGE 12** 

De 1600 x 750 à 1900 x 900 mm  
Baignoire duo  
Systèmes balnéo en option



**SQUARO**

1450 x 1450 mm  
Systèmes balnéo en option

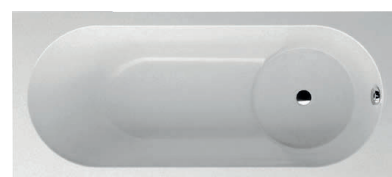

**LIBRA**

1700 x 750, 1800 x 800 mm  
Baignoire solo  
Baignoire bain/douche



**OBERON 2.0** 

Murale, 1800 x 800 mm  
Baignoire duo



**OBERON 2.0** 

1700 x 750, 1800 x 800 mm  
Baignoire solo/duo  
Disponible en version contre le mur  
Systèmes balnéo en option



**OBERON**

De 1600 x 750 à 1900 x 900 mm  
Disponible en solo/duo  
Systèmes balnéo en option

# Baignoires en acrylique



**LOOP & FRIENDS** 

1800 x 800 mm  
baignoire duo  
Installation contre le mur  
Existe en différents coloris (sur demande)



**LOOP & FRIENDS** 

En îlot, 1800 x 800 mm  
baignoire duo



**LOOP & FRIENDS** 

1700 x 700 et 1800 x 800mm  
Baignoire duo  
Systèmes balnéo en option



**COLLARO** 

De 1600 x 750 à 1900 x 900 mm  
baignoire duo,  
Systèmes balnéo en option



**COLLARO**  

1800 x 800 mm  
Baignoire duo  
Installation contre le mur  
Existe en différents coloris (sur demande)



**LOOP & FRIENDS**

1750 x 1350 mm  
Baignoire d'angle,  
Disponible en version droite ou gauche

# Baignoires en acrylique



**■ SUBWAY**

De 1300 x 1300 à 1900 x 900 mm  
Baignoire duo  
Systèmes balnéo en option



**■ SUBWAY**

1700 x 800 mm  
Baignoire gain de place,  
Disponible en version droite ou gauche

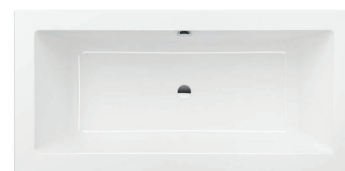

**■ LEGATO**

1700 x 750 et 1800 x 800 mm  
baignoire duo  
Systèmes balnéo en option



**■ ARCHITECTURA**



De 1400 x 700 à 1900 x 900 mm  
Disponible en version solo/duo  
Systèmes Balnéo en option



**■ O.NOVO**

De 1600 x 700 à 1900 x 900 mm  
Disponible en version solo/duo  
Systèmes Balnéo en option

# Urinoirs : les avantages produits

## HYGIÈNE ET ENTRETIEN FACILE

### ANTI-ECLABOUSSURE

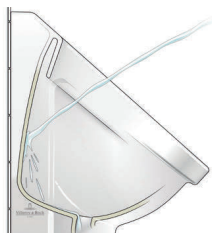

L'urine est efficacement dirigée vers le bas grâce à l'inclinaison spéciale de la paroi arrière tout en évitant les éclaboussures. Uniquement disponible sur Architectura.

## ECONOMIE D'EAU

### VIDAGE A ACTION SIPHONIQUE



Un siphon de conception nouvelle permet aux urinoirs de ne plus consommer que 0,8 litre d'eau au lieu de 2,5 litres habituels.

### PRO DETECT 2



Commande de rinçage d'urinoir anti-vandalisme et à faible consommation d'eau. Une solution complète et simple qui se monte aisément et rapidement, directement sur le carrelage. L'utilisation d'une technologie à haute fréquence de 24 GHz garantit une fiabilité de fonctionnement maximale déjà testée dans la pratique.

## DESIGN ESTHÉTIQUE

### VICHANGE



Système spécial pour urinoir à action siphonique (Architectura) avec cache évacuation, sortie réglable en hauteur, remplacement du siphon sans démontage de l'urinoir.

### DIRECTFLUSH



La technologie sans bride DirectFlush a été spécialement étudiée afin de garantir un rinçage intégral de l'urinoir, jusqu'au niveau du rebord, tout en évitant les éclaboussures.

# Collectivité



■ **SUBWAY**

Alimentation encastrée  
Entièrement caréné et fixations cachées  
Radar PRO DETECT 2 en option



■ **ARCHITECTURA**

Alimentation et évacuation cachées  
Entièrement caréné, siphon VICHANGE  
Radar PRO DETECT 2 en option



■ **ARCHITECTURA**

Anti-éclaboussure  
Alimentation encastrée ou apparente  
Radar PRO DETECT 2 en option



■ **O.NOVO**

Alimentation encastrée  
Sans bride



■ **O.NOVO**

Timbre d'office  
Avec trop-plein



■ **O.NOVO**

Déversoir

# VILLEROY & BOCH

Notre savoir-faire à votre service !

## L'ESSENTIEL EN UN CLIC

[pro.villeroy-boch.com](http://pro.villeroy-boch.com)

Informations et photos sur nos gammes et produits  
Téléchargement de nos catalogues, fiches techniques,  
données 2D, 3D et fichiers BIM

## UNE EQUIPE A VOTRE ECOUTE

 **N° Indigo 0 825 009 100**

0,15 € TTC / MN

[hotline-france@villeroy-boch.com](mailto:hotline-france@villeroy-boch.com)

## FRANCE

*Siège Social*

*Division Salles de Bains et Wellness*

*Villeroy & Boch S.A.S.*

*82, rue d'Hauteville*

*75010 Paris*

PRO.VILLEROY-BOCH.COM

