

LES SOLUTIONS

Collectivité & Santé 2023



L'entreprise Villeroy & Boch



- ✓ Une entreprise toujours familiale et un **fournisseur de produits innovants, de haute qualité** depuis sa fondation en 1748.
- ✓ Un des rares fabricants à proposer des **solutions adaptées à tout type de projets** tels que :
 - Bureaux : solutions esthétiques du Premium à l'entrée de gamme
 - Hôtels : collections adaptées selon le classement des hôtels
 - Collectivité/Santé : une des gammes les plus riches du marché
 - Logements : solutions complètes pour la salle de bains (meubles, lavabos, WC, baignoires, receveurs)
- ✓ Une **marque à forte valeur ajoutée** grâce aux nombreuses collaborations avec des architectes, décorateurs et artistes de référence (J. Olbrich, P. Behrens, H. Van de Velde, M. Wanders, L. Colani, F. Design, G. Hansen, etc.)
- ✓ Présente dans plus de 125 pays, Villeroy & Boch bénéficie d'une **large vision sur les dernières tendances et innovations** de marché.
- ✓ Chiffre d'affaires 2021 : 945 millions d'euros – Nombre d'employés en 2021 : 6 400

2 divisions

Salle de Bains & Wellness

Dining & Lifestyle



Table des matières

LES SOLUTIONS

Collectivité & Santé



4 **Le concept Projects**

5 LES SERVICES ET LES SOLUTIONS VILLEROY & BOCH

6 LES NORMES ACCESSIBILITÉ

8 **WC**

10 BATI-SUPPORTS

12 WC SUSPENDUS

14 WC AU SOL

16 **Lavabos**

17 PLANS ET LAVABOS

19 LAVE-MAINS

21 COLLECTIVITÉS

22 **Urinoirs**

23 URINOIRS

24 **Receveurs**

25 RECEVEURS

26 **O.novo Kids**



Villeroy & Boch travaille en coopération avec les architectes, les prescripteurs et les décorateurs d'intérieur avant, pendant et après un projet, depuis le premier croquis jusqu'à la mise en œuvre. Avec son concept « PROJECTS », Villeroy & Boch propose des collections et des produits adaptés à tout type de projets, avec une segmentation prix/projets très claire pour mieux se repérer.

Le système offre :

- des produits variés et adaptés aux exigences de chaque projet
- un large choix de services
- des outils modernes pour une réalisation efficace des projets
- une nouvelle définition des standards en termes de qualité, de design et d'innovation
- un repérage rapide et simple parmi les différents segments prix/projets.

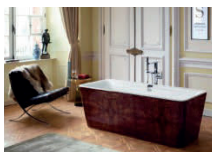

Premium et luxe

PREMIUM : Collections haut de gamme pour les exigences les plus ambitieuses



Design et style de vie

DESIGN : Excellent design grâce à une grande diversité de possibilités d'aménagement

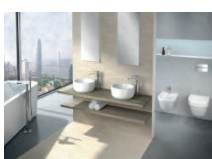

Innovation et fonctionnalité

PLUS : L'esthétique et la fonctionnalité en parfait équilibre, le concept modulaire pour différents projets



Entrée de gamme et large éventail de produits

START : Le segment entrée de gamme avec un vaste choix de produits avec l'excellente qualité de Villeroy & Boch

Les services et les solutions Villeroy & Boch

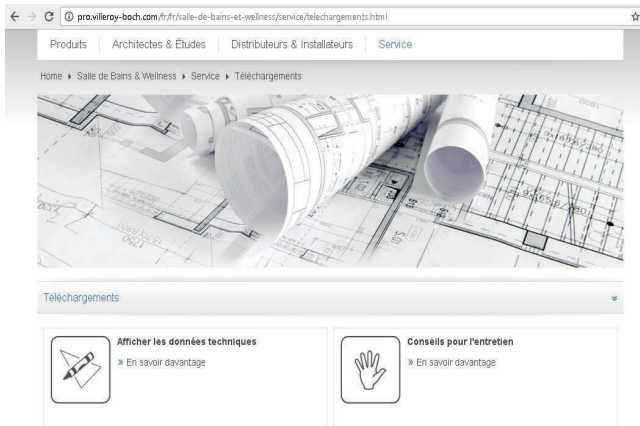

Un site internet dédié aux professionnels pro.villeroy-boch.com

- Informations sur nos produits, collections, nouveautés, innovations
- Solutions adaptées aux architectes, décorateurs et bureaux d'études
- Téléchargement des données techniques sur nos produits (schémas techniques, fiches techniques, fichiers 2D, 3D et BIM, gabarits de découpe, notices de montage...)
- Vidéos
- Brochures
- Banque de données d'images de produits, détournées ou en ambiance, livres d'utilisation
- Disponibilité des produits



La nouvelle application Villeroy & Boch développée à l'attention des concepteurs de salles de bains professionnels.

Vous avez dorénavant sous la main rapidement toutes les informations concernant la salle de bains :

- les documents à jour
- les prix actuels
- les dimensions
- les instructions de montage, et bien plus encore...



Une équipe à votre écoute

- Notre équipe de prescription sera heureuse de vous accompagner dans le choix des produits les plus adaptés à votre projet.

Veillez contacter Monsieur Raphaël Telliez :
telliez.rafael@villeroy-boch.com

- Notre service hotline se tient à votre disposition pour toutes les questions techniques concernant les produits et leur installation :

hotline-france@villeroy-boch.com

N° Indigo 0 825 009 100

0,15 € TTC / MN

Nos avantages produits peuvent être optionnels et ne concerner que certains produits.

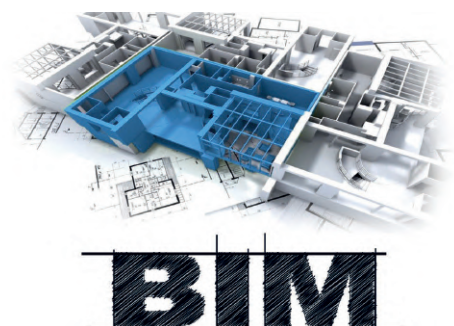

Les produits phares dédiés aux projets sont disponibles en format BIM sur le site pro.villeroy-boch.com

CE QUE DIT LA LOI

La loi n°2005-102 pour l'égalité des droits et des chances, la participation et la citoyenneté des personnes handicapées a été votée le 11 février 2005.

L'ensemble des textes de référence de cette brochure sont des extraits de la loi et sont donnés à titre indicatif. Ils sont applicables :

- aux constructions neuves : ERP (Etablissements Recevant du Public), BHC (Bâtiments d'Habitation Collectifs) et MI (Maisons Individuelles) construites pour être louées, vendues ou mises à disposition
- aux constructions existantes : ERP et BHC

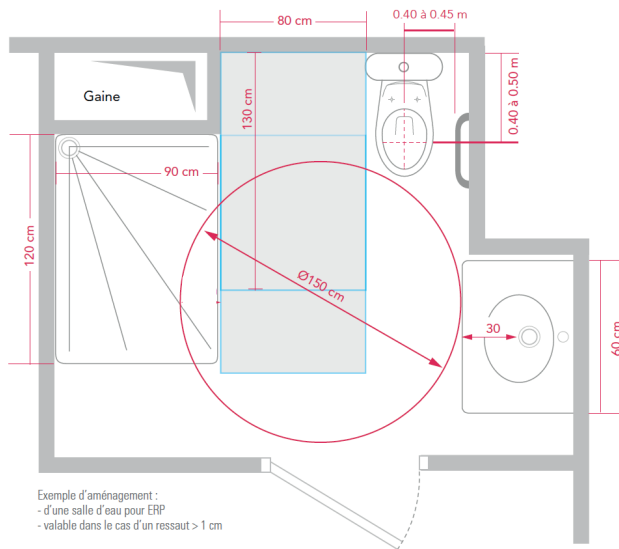

Selon les textes, une **salle d'eau accessible** contient au minimum un espace douche avec son **espace d'usage**, et un **espace de manœuvre**.

Usuellement, d'autres équipements (lavabo, toilettes, bidet ...) sont présents. L'espace de manœuvre peut se superposer à l'espace d'usage. Il est aussi toléré que dans certaines limites, il puisse se superposer à l'espace douche selon la valeur du ressaut entre la salle d'eau et l'espace douche.

Espace de manœuvre avec possibilité de demi-tour (cercle rouge dans schéma ci-dessus)

L'espace de manœuvre permet la manœuvre du fauteuil roulant mais aussi d'une personne avec une ou deux cannes. Il permet de s'orienter différemment ou de faire demi-tour. Il nécessite une exigence de largeur correspondant à un cercle de diamètre 1,50 m. Ce gabarit se mesure hors encombrement de tout obstacle.

Espace d'usage (rectangles bleus dans schéma ci-dessus)

L'espace d'usage permet le positionnement du fauteuil roulant ou d'une personne avec une ou deux cannes pour utiliser un équipement ou un dispositif de commande ou de service.

Situé à l'aplomb de l'équipement, du dispositif de commande ou de service, il correspond à un espace rectangulaire de 0,80 m x 1,30 m.

Ce gabarit se mesure hors encombrement de tout obstacle. Il peut se superposer à l'espace de manœuvre. Le sol de l'espace d'usage doit être horizontal au dévers près, sans obstacle, ni ressaut.

Article 17 ERP : « les établissements comportant des locaux d'hébergement pour le public (hôtel, hôpital, internat, ...) doivent comporter des chambres adaptées aux personnes en fauteuil roulant, répondant aux dispositions suivantes :

Le nombre minimal de chambres adaptées est défini de la façon suivante :

- 1 chambre si l'établissement ne comporte pas plus de 20 chambres
- 2 chambres si l'établissement ne comporte pas plus de 50 chambres - 1 chambre supplémentaire par tranche de 50 chambres au-delà de 50

Cas particulier : pour les établissements d'hébergement des personnes âgées ou présentant un handicap moteur, l'ensemble des chambres ou logements, salles d'eau, douches ou WC doivent être adaptés.

LES EXIGENCES REGLEMENTAIRES

L'espace douche – ART.15 (BHC) ET 27 (MI)

Recommandations d'usage* : Dans les BHC neufs et les MI neufs construits pour être vendus, loués ou mis à disposition, au moins une salle d'eau doit pouvoir être adaptée par aménagement ultérieur d'une douche accessible sans intervention sur le gros œuvre. Lorsque le logement comprend plusieurs salles d'eau, la salle d'eau ainsi équipée est située au niveau accessible.

Une douche est réputée accessible quand elle s'inscrit dans un volume d'une hauteur minimale de 1,80 m et d'une emprise au sol minimale de 0,90 m x 1,20 m.

La norme zéro ressaut*

L'arrêté du 11 septembre 2020, modifiant celui du 24 décembre 2015, rend obligatoire la douche à zéro ressaut dans tous les logements neufs situés en rez-de-chaussée des immeubles résidentiels et dans les maisons individuelles dès le 1er janvier 2021. Cette nouvelle réglementation s'appliquera également aux logements situés dans les étages lorsqu'ils sont desservis par un ascenseur à partir du 1er juillet 2021. Au moins une salle de bains/salle d'eau de plain-pied doit se trouver dans les logements cités ci-dessus. Elle doit être dotée d'une zone de douche sans ressaut mesurant au moins 120 x 90 cm au sol et 180 cm de hauteur au minimum ou d'une baignoire (seulement si l'aménagement ultérieur d'un espace douche est possible sans intervention sur le gros-œuvre ni modification de la surface de la salle de bains).

Les cabinets d'aisance – ERP (ART.12)

Un cabinet d'aisance aménagé doit comporter, en dehors du débattement de porte :

- Un espace d'usage 0,80/1,30 m situé latéralement par rapport à la cuvette et un espace de manœuvre avec possibilité de demi-tour diamètre 1,50 m.
- Un lave-mains dont le plan supérieur est situé à une hauteur de 0,85 m maximum du sol.
- La surface d'assise (abattant inclus) est située à une hauteur comprise entre 0,45 et 0,50 m.
- Une barre d'appui latérale permettant le transfert et le relevage dont la partie horizontale doit être fixée entre 0.70 et 0.80 cm

Recommandations d'usage :

- l'axe de la cuvette doit être positionné à une distance de 0,40 à 0,45 m de la barre d'appui et à une distance de 0,40 à 0,50 m du mur où est fixée la cuvette.

Les lavabos – ERP (ART.12)

Les lavabos devront être choisis pour un usage en position assise comme debout :

- Un lavabo accessible doit permettre un vide en partie inférieure d'au-moins 0,30 m de profondeur, $\geq 0,60$ m de largeur et 0,70 m de hauteur permettant le passage des pieds et des genoux d'une personne en fauteuil roulant.
- Le choix de l'équipement ainsi que le choix et le positionnement de la robinetterie doivent permettre un usage complet du lavabo en position assise.

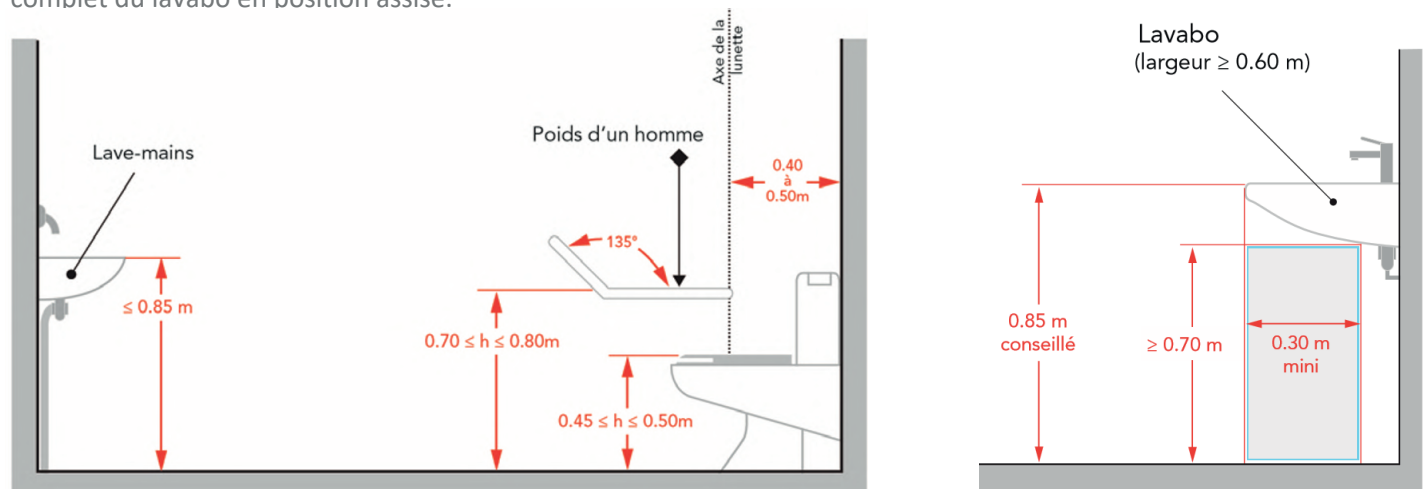

* Source : Cahier Technique du CSTB - Guide des salles d'eau accessibles

WC : les avantages produits

HYGIÈNE ET ENTRETIEN FACILE : DIRECTFLUSH



REBORD ANTI-ÉCLABOUSSURES



RINÇAGE HAUTE PERFORMANCE

Assure une meilleure propreté et une meilleure évacuation que les cuvettes standard



DESIGN DE LA CUVETTE PRÉSERVÉ

Grâce au rebord qui n'altère pas l'esthétique de la cuvette



RINÇAGE INTEGRAL DE LA CUVETTE

Grâce au rebord supérieur de la cuvette qui est conçu pour diriger l'eau de rinçage sur tout l'intérieur de la cuvette



NOTRE CHAMPION DE L'HYGIENE : 3 INNOVATIONS

DIRECTFLUSH

Design sans bride



CERAMICPLUS

Surface anti-salissure, la saleté et le calcaire n'adhèrent pratiquement pas à la surface

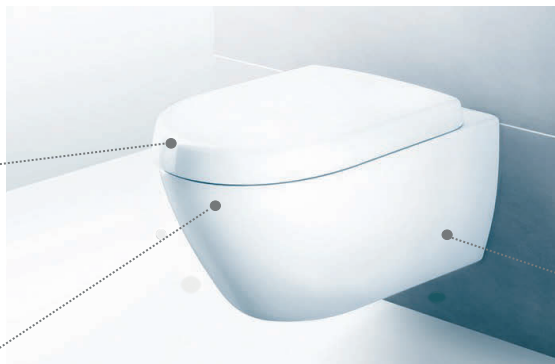

ANTIBAC

Protection antibactérienne durable, qui réduit la prolifération des bactéries de plus de 99,9%



LA NOUVEAUTE 2021: LA NOUVELLE TECHNOLOGIE TWISTFLUSH SUBWAY 3.0



ECONOMIE D'EAU

Le nombre de chasse d'eau est réduit grâce à la cuvette lisse qui empêche l'accumulation des dépôts et de la saleté.

RINÇAGE INTEGRAL DE LA CUVETTE

Nouvelle technologie de chasse en tourbillon, plus silencieuse et sans éclaboussure.

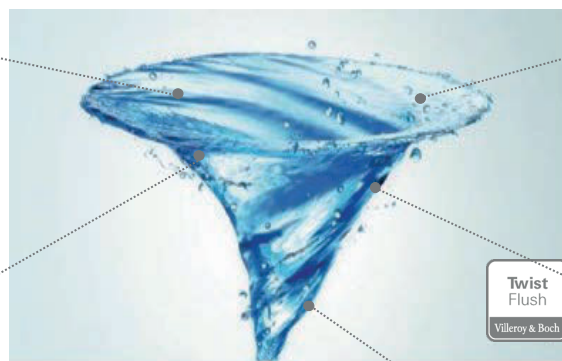

DESIGN INTEMPOREL

Un modèle de chasse d'eau moderne, unique et agréable. Rinçage plus silencieux. Système de fixation Invisible SupraFix 3.0.



RINÇAGE HAUTE PERFORMANCE



UNE HYGIENE IRREPROCHABLE

100% sans bride: la cuvette TwistFlush est très facile à entretenir. Presque 100% de la surface est nettoyée. La céramique lisse et conique évite l'adhérence de la saleté, un processus renforcé par la forte impulsion créée pendant le rinçage.

TwistFlush disponible avec la cuvette Subway 3.0



WC : les avantages produits

DESIGN PRATIQUE

SOFT CLOSING



L'abattant à descente progressive assure une fermeture en douceur et silencieuse. Fini les WC qui claquent!

QUICK RELEASE



Quick Release permet le démontage rapide de votre abattant de WC. Il suffit simplement de tirer l'abattant vers le haut pour un nettoyage facile!

CUVETTE COURTE PMR

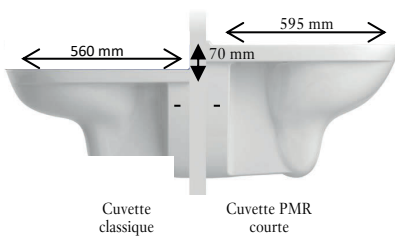

La cuvette courte PMR 4695 R0 est idéale pour les chantiers, tant pour la rénovation que pour le neuf. Gagnez de la place et réduisez les travaux envisagés.

Les avantages :

- pour la rénovation : en gardant la même hauteur de fixation, la hauteur de la cuvette est réhaussée de 70 mm
- pour le neuf : gain de 105 mm sur la longueur de la cuvette par rapport à une cuvette rallongée de 700 mm
- Plus d'information dans le Tarif 2023.

ROBUSTESSE



Une résistance à la rupture extrêmement forte allant jusqu'à 800 kg (la norme exige 400 kg pour les cuvettes suspendues)



Cuvette O.novo
DirectFlush



Cuvette O.novo PMR avec abattant à cales et rebords de préhension



Abattant pour cuvettes enfants

Bâti-supports

POURQUOI CHOISIR VICONNECT ?



Réglettes de fixation murale adaptables à une installation d'angle



Toutes les plaques de déclenchement sont équipées de touches petit et grand débit



Longévité de l'ossature en acier thermolaqué

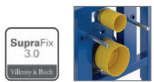

Support vertical intégré pour une installation optimale avec SupraFix et les cuvettes compactes



Point de fixation au sol
6 vis avec chevilles haute performance, livrées pour la fixation

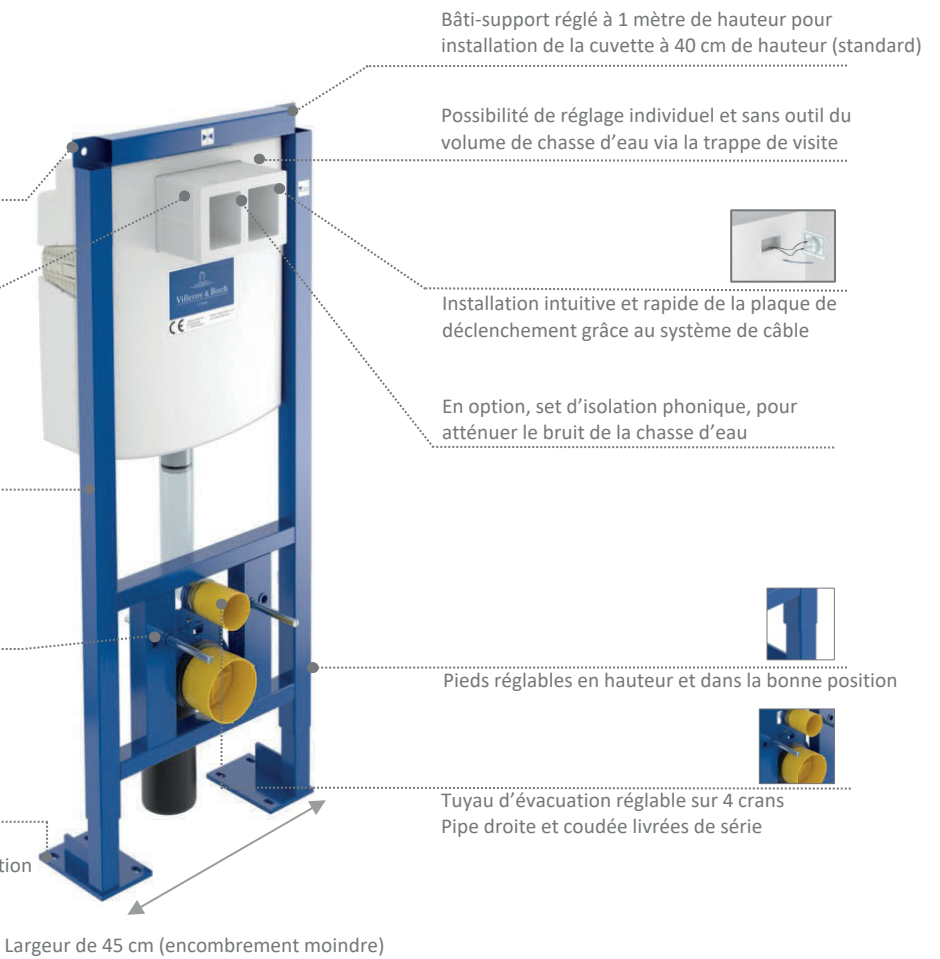

Bâti-support réglé à 1 mètre de hauteur pour installation de la cuvette à 40 cm de hauteur (standard)

Possibilité de réglage individuel et sans outil du volume de chasse d'eau via la trappe de visite



Installation intuitive et rapide de la plaque de déclenchement grâce au système de câble

En option, set d'isolation phonique, pour atténuer le bruit de la chasse d'eau



Pieds réglables en hauteur et dans la bonne position











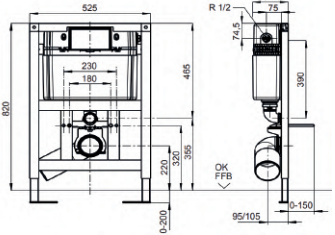

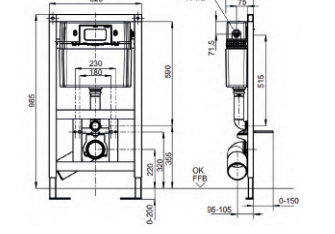

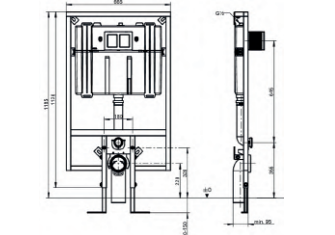
Tuyau d'évacuation réglable sur 4 crans
Pipe droite et coudée livrées de série

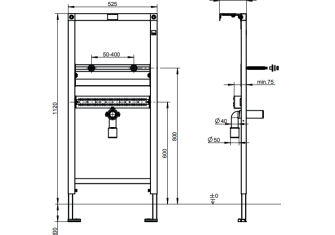

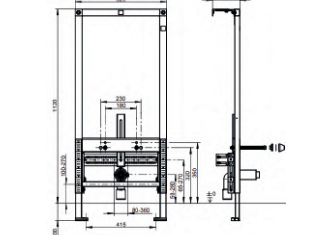

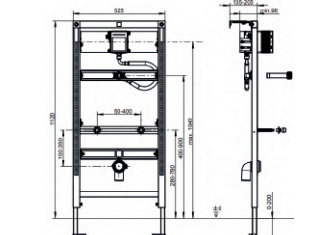

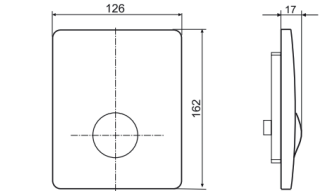



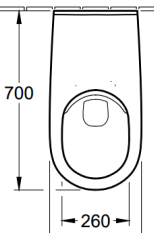

Largeur de 45 cm (encombrement moindre)

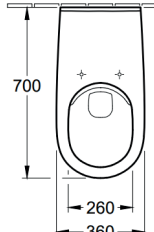
BÂTI-SUPPORT VICONNECT				9224 65 00 Bâti-support autoportant pour construction sèche 450 x 1120 x 165 mm	Prix HT : 357 €
PLAQUE E300 EN ABS			9221 80 XX Plaque de déclenchement E300 en ABS 253 x 145 x 20 mm Autres coloris dans le Tarif 2023	Prix HT : 90 € (Blanc), 130 € (Chromé, Chromé mat)	
PLAQUE E200 EN ABS			9224 90 XX Plaque de déclenchement E200 en ABS 253 x 145 x 10 mm	Prix HT : 75 € (Blanc), 132 € (Chromé ou Chromé mat)	
PLAQUE E100 EN ABS			9224 85 XX Plaque de déclenchement E100 en ABS 205 x 145 x 22 mm Prix HT : 75 € (Blanc), 132 € (Chromé ou Chromé mat) <i>Existe en acier inoxydable avec vis de sécurité. Muni d'un système antivol (Stainless steel)</i>		

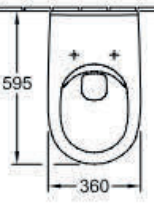

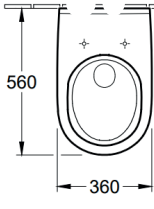

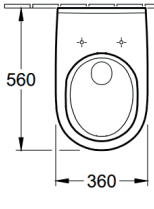

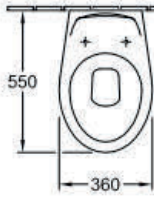



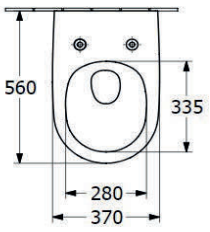

Bâti-supports

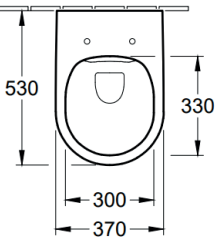
<p>BATI-SUPPORT VICONNECT</p> 		<p>9224 75 00 Bâti-support hauteur d'installation réduite (820 mm), déclenchement par le dessus L 525 x H 820 x P 155 mm 507 €</p>
<p>BATI-SUPPORT VICONNECT</p> 		<p>9224 78 00 Bâti-support hauteur d'installation réduite (985 mm) Déclenchement frontal L 525 x H 985 x P 155 mm 507 €</p>
<p>BATI-SUPPORT VICONNECT</p> 		<p>9224 76 00 Bâti-support compact (profondeur 90 mm) L 665 x H 1185 x P 90 mm 507 €</p>
<p>BATI-SUPPORT VICONNECT</p> 		<p>9221 49 00 Bâti-support pour lavabo L 525 x H 1120 x 75 mm 251 €</p>
<p>BATI-SUPPORT VICONNECT</p> 		<p>9221 48 00 Bâti-support pour bidet L 525 x H 1120 x 100 mm 339 €</p>
<p>BATI-SUPPORT VICONNECT</p> 		<p>9219 89 00 Bâti-support pour urinoir L 525 x H 1120 x 98 mm 462 €</p>
<p>PLAQUE U100</p> 		<p>9219 44 XX Plaque de déclenchement pour urinoir U100 126 x 162 x 17 mm Couleurs : 208 € (Blanc), 237 € (Chromé et Chromé Mat) Existe pour version ProDetect : réf. 9221 85 00</p>

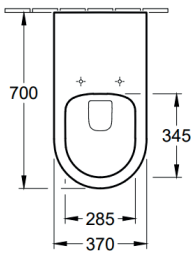
WC suspendus

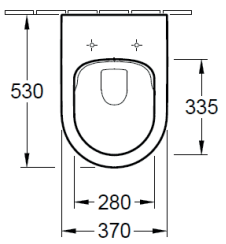
O.NOVO 		6623 10 01 Cuvette avec bride 594 €
		7796 G1 01 Réservoir 3/6L, alimentation latérale ou arrière 332 €
		8824 61 01 Abattant standard avec axe reliant les 2 charnières 142 €
		8823 61 01 Abattant standard 145 €
VICARE 		4601 R2 01 Cuvette PMR sans bride, sans trou pour abattant 376 €
		4601 R0 01 Cuvette PMR sans bride 376 €
VICARE 		9M67 S1 T1 Abattant Vita déclipsable avec frein de chute à cales assurant une meilleure stabilité latérale, avec rebord préhensible sur le couvercle 195 €
		9M67 61 01 Abattant standard à cales 145 €
		9M71 61 01 Lunette sans couvercle 79 €
		4601 R0 01 Cuvette PMR sans bride 376 €
VICARE 		9M67 S1 T1 Abattant Vita déclipsable avec frein de chute à cales assurant une meilleure stabilité latérale, avec rebord préhensible sur le couvercle 195 €
		9M40 61 01 Abattant standard 92 €
		9M71 61 01 Lunette sans couvercle 79 €
		4695 R0 01 Cuvette PMR courte sans bride 403 €
O.NOVO 		5660 R2 01 Cuvette sans bride, sans trous pour abattant 230 €
		5660 R0 01 Cuvette sans bride 230 €
O.NOVO 		5660 10 01 Cuvette avec bride 197 €
		9M38 S1 01 Abattant déclipsable avec frein de chute 152 €
		9M39 61 01 Abattant standard 92 €
		9M71 61 01 Lunette sans couvercle 79 €
		5660 R0 01 Cuvette sans bride 230 €
O.NOVO 		7682 R0 01 Cuvette WC suspendue 209 €
		8M43 61 01 Abattant standard 128 €
		8M43 S1 01 Abattant déclipsable avec frein de chute 142 €

WC suspendus

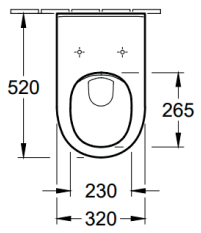
SUBWAY 3.0 			4670 T0 01 Cuvette WC TwistFlush 479 €
			8M42 S1 01 Abattant déclipsable avec frein de chute 266 €
			9M78 S1 01 Abattant SlimSeat déclinable avec frein de chute 268 €
AVENTO 		5656 FR 01 Pack WC sans bride avec abattant déclipsable avec frein de chute 493 €	
		5656 FS 01 Pack WC sans bride avec abattant SlimSeat déclinable avec frein de chute 493 €	
VICARE 		5649 R0 01 Cuvette PMR sans bride <i>Existe sans trous pour abattant</i> 549 €	
		9M51 B1 01 Abattant déclipsable avec frein de chute à cales assurant une meilleure stabilité latérale 257 €	
		98M9 D1 01 Abattant standard 138 €	
ARCHITECTURA 		4694 R0 01 Cuvette sans bride 379 €	
		98M9 C1 01 Abattant déclipsable avec frein de chute 212 €	
		98M9 D1 01 Abattant standard 138 €	
ARCHITECTURA 		5684 R0 01 Cuvette sans bride 304 €	
		5684 10 01 Cuvette avec bride 297 €	
		98M9 C1 01 Abattant déclipsable avec frein de chute 212 €	
		98M9 D1 01 Abattant standard 138 €	
		9M63 61 01 Lunette sans couvercle 160 €	
O.NOVO KIDS 		4690 R0 01 Cuvette pour enfant sans bride <i>Existe sans trou pour abattant</i> 350 €	
		8M12 61 9C Abattant pour cuvette enfant <i>Plusieurs abattants disponibles pour cette cuvette (Voir détails p.27)</i> 210 €	

WC au sol

AVENTO				5641 Q8 01	Pack WC sans bride , sortie horizontale , abattant déclinable avec frein de chute , réservoir 3/6 L avec touche EcoFlush, <i>existe en version verticale avec coude Vario</i>	562 €
				4620 R2 01	Cuvette PMR surélevée sans bride , sortie horizontale , sans trou pour abattant <i>existe en version verticale avec coude Vario</i>	256 €
VICARE				5760 21 01	Réservoir réversible 3/6L	199 €
				4620 H7 01	Pack WC PMR surélevé sans bride , sortie horizontale, réservoir réversible 3/6L, abattant déclinable avec frein de chute à cales assurant une meilleure stabilité latérale, avec rebords de préhension sur le couvercle, 4 points de fixation pour cuvette <i>existe en version verticale avec coude Vario</i>	562 €
O.NOVO				5689 FR 01	Pack WC compact sans bride , sortie horizontale, réservoir réversible 3/6L, abattant déclinable avec frein de chute	605 €
				O.NOVO		
5661 H1 01	Pack WC avec bride , sortie horizontale , réservoir réversible 3/6L, abattant déclinable avec frein de chute	433 €				
5661 H2 01	Pack WC avec bride , sortie horizontale , réservoir réversible 3/6L, abattant standard	372 €				
5661 V1 01	Pack WC avec bride , sortie verticale , réservoir réversible 3/6L, abattant déclinable avec frein de chute	539 €				

COUDE VARIO

Coude spécial pour
sortie verticale,
175 - 265 mm
Réf. 8701 00 00

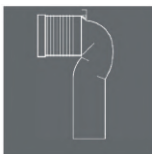

Coude spécial pour
sortie verticale,
90 - 185 mm
Réf. 8711 00 00

Le coude Vario permet, sur les cuvettes compatibles, de réaliser une sortie à une certaine distance du mur carrelé. Il est disponible en deux variantes.

WC au sol

VICARE			■  	4683 R0 01	Cuvette WC sans bride , sortie horizontale pour installation près du mur	330 €
				9M39 61 01	Abattant standard	92 €
				9M67 S1 T1	Abattant déclipsable avec frein de chute , à cales, assurant une meilleure stabilité latérale	195 €
O.NOVO			■	5657 10 01	Cuvette avec bride , sortie horizontale , pour installation près du mur, existe en version verticale avec coude Vario.	263 €
				9M38 S1 01	Abattant déclipsable avec frein de chute	152 €
				9M39 61 01	Abattant standard	92 €
O.NOVO			■ 	7618 R0 01	Cuvette sans bride , sortie horizontale , <i>existe aussi en version verticale 7618 R1 01</i>	247 €
				8M43 S1 01	Abattant déclipsable avec frein de chute	142 €
				8M43 61 01	Abattant standard	128 €
O.NOVO KIDS			■	4691 10 01	Cuvette enfant avec bride , sortie horizontale , sans trou pour abattant , <i>Hauteur de la cuvette : 260 mm</i>	211 €
				8M14 61 P4	Lunette en mousse pour enfant	126 €

GAMME VICARE

Nos cuvettes peuvent être accompagnées de poignées murales ou barres d'appui.
Vous pouvez retrouver toute notre gamme dans notre Tarif 2023 ou sur notre site internet.



Lavabos : les avantages produits

HYGIÈNE ET ENTRETIEN FACILE

SIPHON EASY ACCESS



Le siphon « EasyAccess » pour lavabo simplifie le nettoyage de la bonde grâce à son accessibilité par le haut. Particulièrement pratique : les bijoux tombés dans le lavabo ne sont plus perdus car ils sont récupérés par un collecteur intégré dans le vidage; Il peut être retiré par le haut sans qu'il soit nécessaire de démonter la conduite.

CERAMICPLUS

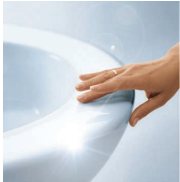

Revêtement Villeroy & Boch anti-calcaire et anti-salissure. Sur CeramicPlus, l'eau forme des gouttelettes qui roulent littéralement vers la bonde, entraînant avec elles les résidus comme le calcaire et les salissures : économies de temps, d'eau et de détergents garantis.

ANTIBAC



Protection antibactérienne qui réduit la prolifération des bactéries de plus de 99,9%. Disponible pour les surfaces en céramique et pour les abattants des cuvettes. Idéal pour les exigences très strictes en matière d'hygiène dans les lieux publics.

DESIGN ESTHETIQUE

TITANCERAM



Le TitanCeram est un matériau de Villeroy & Boch, spécialement élaboré pour la fabrication de produits design haut de gamme. Le TitanCeram permet de réaliser des appareils sanitaires en céramique d'une impressionnante précision et finesse, particulièrement stables et robustes, aux formes légères et aux contours parfaitement dessinés.

CACHE BONDE



Le cache-bonde en céramique émaillée s'adapte sur de nombreuses collections Villeroy & Boch.

DIVERSITÉ DES OPTIONS

- ✓ Avec ou sans trop-plein
- ✓ Nombreuses dimensions



Lavabo O.novo











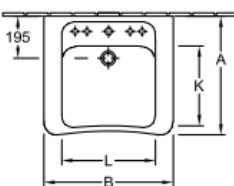

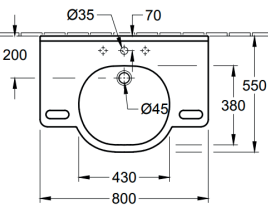

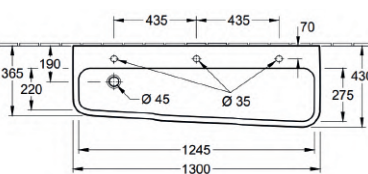
Lavabo ViCare avec poignées de préhension

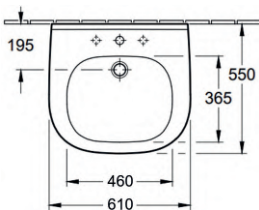

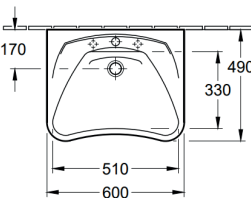

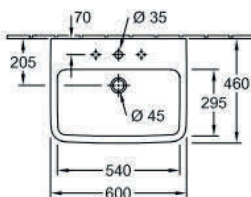

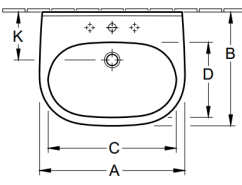



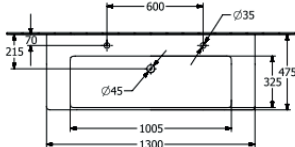

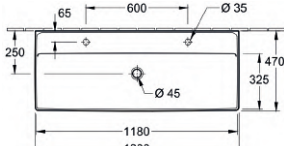
Lavabo O.novo

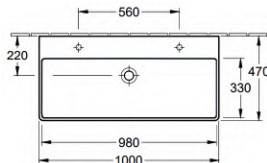
Plans et lavabos

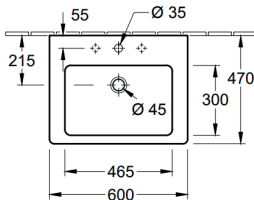
<p>VICARE</p> 		<p>5178 67 01</p> <p>Lavabo PMR avec trop-plein, 600 mm trou de robinetterie central percé, existe sans trop-plein</p>	<p>365 €</p>															
<p>VICARE</p> 		<p>4120 80 01</p> <p>Lavabo PMR avec trop-plein, trou de robinetterie central percé, existe sans trop-plein</p>	<p>675 €</p>															
<p>O.NOVO KIDS</p> 		<p>4A08 13 01</p> <p>Lavabo pour enfants, sans trop-plein, pour 3 robinetterie monotrou, trous de robinetterie percés</p>	<p>840 €</p>															
<p>VICARE</p> 		<p>4119 60 01</p> <p>Lavabo PMR avec trop-plein pour robinetterie à 3 trous, trou de robinetterie central percé, poignée de préhension cachée, existe sans trop-plein, Disponible également en 550 mm</p>	<p>298 €</p>															
<p>VICARE</p> 		<p>7119 63 01</p> <p>Lavabo PMR avec trop-plein, avec trou de robinetterie central percé, existe sans trop-plein</p>	<p>296 €</p>															
<p>O.NOVO</p> 		<p>4A41 60 01</p> <p>Lavabo avec trop-plein, pour robinetterie à 3 trous, trou de robinetterie central percé, existe en version à poser, sans trop-plein, sans trou de robinetterie</p>	<p>135 €</p>															
<p>O.NOVO</p> 	 <table border="1" style="margin-left: auto; margin-right: auto;"> <thead> <tr> <th></th> <th>A</th> <th>B</th> <th>C</th> <th>D</th> </tr> </thead> <tbody> <tr> <td>5160 55</td> <td>550</td> <td>450</td> <td>475</td> <td>280</td> </tr> <tr> <td>5160 60</td> <td>600</td> <td>490</td> <td>525</td> <td>315</td> </tr> </tbody> </table>		A	B	C	D	5160 55	550	450	475	280	5160 60	600	490	525	315	<p>5160 60 01</p> <p>Lavabo avec trop-plein, trou de robinetterie central percé, existe sans trop-plein, Disponible également en 650 x 510 mm et 550 x 450 mm</p>	<p>131 €</p>
	A	B	C	D														
5160 55	550	450	475	280														
5160 60	600	490	525	315														

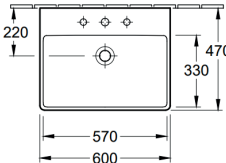
Plans et lavabos

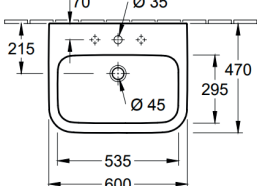









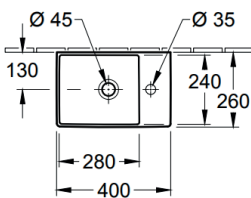

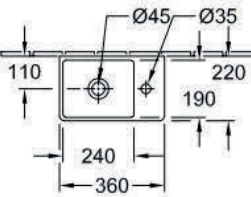
SUBWAY 3.0			4A70 D4 01	Plan de robinetterie avec trop-plein pour 2 robinetteries monotrou, trous de robinetterie percés, Disponible également en 800, 1000 mm, avec 1 ou 2 trou(s) de robinetterie, avec 1 ou 2 cuve(s).	928 €
COLLARO			4A33 C4 01	Plan de toilette avec trop-plein pour deux robinetteries monotrous, trous de robinetterie percés, Disponible également en 1000 et 800 mm, existe sans trop-plein	889 €
AVENTO			4156 A4 01	Plan de toilette avec trop-plein pour deux robinetteries monotrous, trous de robinetterie percés, Disponible également en 800 mm	748 €
SUBWAY			7113 60 01	Lavabo avec trop-plein, trou de robinetterie central percé, Disponible également en 550 et 650 mm, existe sans trop-plein	230 €
AVENTO			4158 60 01	Lavabo avec trop-plein, trou de robinetterie central percé, Disponible également en 550 et 650 mm	201 €
ARCHITECTURA			4188 60 01	Lavabo avec trop-plein, trou de robinetterie central percé, existe sans trop-plein et sans trou de robinetterie, Disponible également en 650 mm et 550 mm, existe sans trop-plein	179 €

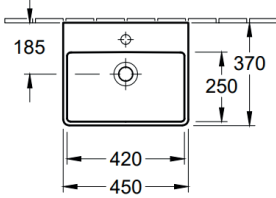
Lave-mains

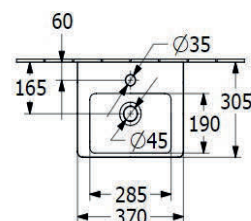
O.NOVO			7310 32 01 Lave-mains avec trop-plein, trou de robinetterie non percé, existe sans trop-plein	155 €
O.NOVO			7327 40 01 Lave-mains avec trop-plein, pour robinetterie monotrou, trou de robinetterie percé.	179 €
O.NOVO			5361 50 01 Lave-mains PMR compact avec trop-plein, trou de robinetterie pré percé, existe sans trop-plein	151 €
O.NOVO			5360 50 01 Lave-mains compact avec trop-plein, trou de robinetterie central percé, existe sans trop-plein	142 €
O.NOVO			5360 45 01 Lave-mains compact avec trop-plein, trou de robinetterie central percé, existe sans trop-plein	135 €
O.NOVO			5360 36 01 Lave-mains PMR compact avec trop-plein, trou de robinetterie pré percé, existe sans trop-plein	127 €
O.NOVO			4344 45 01 Lave-mains avec trop-plein, pour robinetterie à 3 trous, trou de robinetterie central percé, existe sans trop-plein et sans trou de robinetterie	127 €

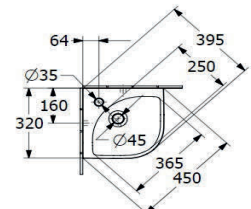

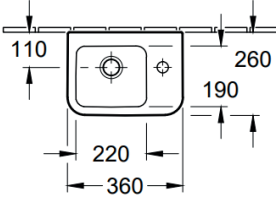

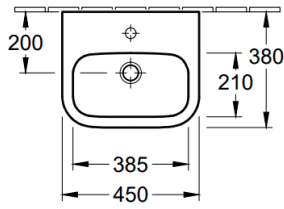

Les lave-mains PMR doivent être installés avec une robinetterie fixée a minima à 40 cm de l'angle du mur

Lave-mains

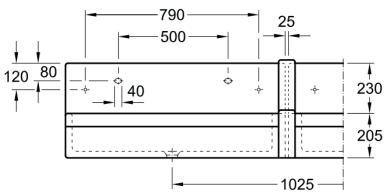
MEMENTO 2.0			4323 40 01	Lave-mains PMR compact sans trop-plein, pour robinetterie monotrou, trou de robinetterie percé	361 €
			8749 34 D7	Porte-serviette en option	197 €
AVENTO			4300 3L 01	Lave-mains PMR compact sans trop-plein, pour robinetterie monotrou, trou de robinetterie percé, Cuve à gauche.	172 €
			4300 3R 01	Cuve à droite	172 €
AVENTO			7358 45 01	Lave-mains avec trop-plein, pour robinetterie monotrou, trou de robinetterie percé	171 €
SUBWAY 3.0			4370 37 01	Lave-mains avec trop-plein pour robinetterie monotrou, trou de robinetterie percé	158 €
SUBWAY 3.0			4371 46 01	Lave-mains sans trop-plein pour robinetterie monotrou, trou de robinetterie percé	144 €
ARCHITECTURA			4373 36 01	Lave-mains PMR compact avec trop-plein, existe sans trop-plein	137 €
ARCHITECTURA			4373 45 01	Lave-mains PMR avec trop-plein, pour robinetterie monotrou, trou de robinetterie percé, existe sans trop-plein	148 €

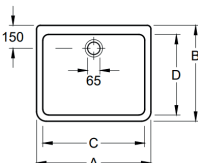
Les lave-mains PMR doivent être installés avec une robinetterie fixée a minima à 40 cm de l'angle du mur

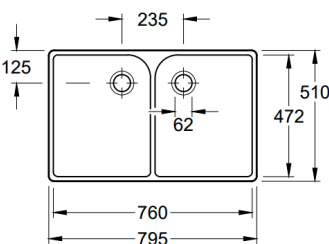
Collectivité

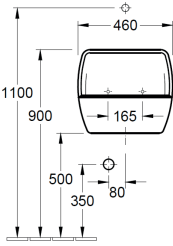
O.NOVO			6820 00 01	Lavabo collectif 1000 x 205 x 415 mm	298 €																									
			6823 00 01	Dosseret	133 €																									
			6821 00 01	Couvre-joint court, montage avec dosseret	81 €																									
O.NOVO		<table border="1" data-bbox="558 669 753 752"> <thead> <tr> <th></th> <th>A</th> <th>B</th> <th>C</th> <th>D</th> </tr> </thead> <tbody> <tr> <td>6321 00</td> <td>495</td> <td>400</td> <td>455</td> <td>330</td> </tr> <tr> <td>6321 10</td> <td>495</td> <td>400</td> <td>455</td> <td>330</td> </tr> <tr> <td>6322 00</td> <td>595</td> <td>500</td> <td>555</td> <td>430</td> </tr> <tr> <td>6322 10</td> <td>595</td> <td>500</td> <td>555</td> <td>430</td> </tr> </tbody> </table> 		A	B	C	D	6321 00	495	400	455	330	6321 10	495	400	455	330	6322 00	595	500	555	430	6322 10	595	500	555	430	6321 00 01	Timbre d'office 495 x 170 x 400 mm	315 €
				A	B	C	D																							
6321 00	495	400	455	330																										
6321 10	495	400	455	330																										
6322 00	595	500	555	430																										
6322 10	595	500	555	430																										
6322 00 01	Timbre d'office 595 x 200 x 500 mm	402 €																												
O.NOVO			6331 00 01	Evier double 795 x 220 x 500 mm	574 €																									
			6332 00 01	Evier double 985 x 220 x 550 mm	794 €																									
O.NOVO			6912 01 01	Déversoir avec insertas 450 x 400 x 350 mm	235 €																									
			9683 00 00	Grille porte-seau, set de fixations inclus	138 €																									

Urinoirs : les avantages produits

HYGIÈNE ET ENTRETIEN FACILE

ANTI-ECLABOUSSURE

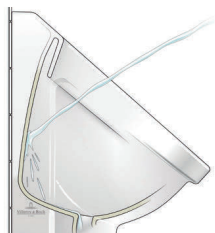

L'urine est efficacement dirigée vers le bas grâce à l'inclinaison spéciale de la paroi arrière tout en évitant les éclaboussures. Uniquement disponible sur Architectura.

ECONOMIE D'EAU

VIDAGE A ACTION SIPHONIQUE



Un siphon de conception nouvelle permet aux urinoirs de ne plus consommer que 0,8 litre d'eau au lieu de 2,5 litres habituels.

PRO DETECT 2



Commande de rinçage d'urinoir anti-vandalisme et à faible consommation d'eau. Une solution complète et simple qui se monte aisément et rapidement, directement sur le carrelage. L'utilisation d'une technologie à haute fréquence de 24 GHz garantit une fiabilité de fonctionnement maximale déjà testée dans la pratique.

DESIGN ESTHÉTIQUE

VICHANGE



Système spécial pour urinoir à action siphonique (Architectura) avec cache évacuation, sortie réglable en hauteur, remplacement du siphon sans démontage de l'urinoir.

DIRECTFLUSH



La technologie sans bride DirectFlush a été spécialement étudiée afin de garantir un rinçage intégral de l'urinoir, jusqu'au niveau du rebord, tout en évitant les éclaboussures.

Urinoirs



VENTICELLO	 5504	
SUBWAY	 7513	
ARCHITECTURA	 5586	 5574
	 5587	
O.NOVO	 7557	
	 7523 - 7524	

	Références	Dimensions	Alimentation		Evacuation		Cible	Grille céramique	Compact	Radar Pro Detect (opt.)	Aqua Zéro	Sans Bride	Prix HT 2023
			Apparente	Cachée	Apparente	Cachée							
VENTICELLO	5504 R0 01	285 x 545 x 315 mm		X	X	X						X	546 €
SUBWAY	7513 00 01	285 x 535 x 315 mm		X	X	X				X			546 €
ARCHITECTURA	5586 00 01	325 x 680 x 355 mm		X		X				X			737 €
	5586 05 01	325 x 680 x 355 mm		X		X	X			X			737 €
	5587 00 01	325 x 680 x 355 mm		X		X				X			737 €
	5587 05 01	325 x 680 x 355 mm		X		X	X			X			737 €
	5574 00 01	355 x 620 x 385 mm		X	X	X				X			336 €
	5574 05 01	355 x 620 x 385 mm		X	X	X	X			X			393 €
	5574 20 01	355 x 620 x 385 mm		X	X	X		X		X			391 €
	5574 25 01	355 x 620 x 385 mm		X	X	X	X	X		X			448 €
O.NOVO	7557 00 01	290 x 495 x 245 mm		X	X	X			X	X			402 €
	7557 05 01	290 x 495 x 245 mm		X	X	X	X		X	X			459 €
	7523 00 01	335 x 560 x 320 mm	X		X	X						X	229 €
	7524 00 01	335 x 560 x 320 mm		X	X	X						X	229 €

Veillez vous reporter au tarif pour le choix des accessoires (vidage, manchons, tubulure, radars, etc.), ainsi que les schémas techniques.

Receveurs : les avantages produits

CHOIX DE MATÉRIAUX

 CERAMIQUE	 ACRYLIQUE
<ul style="list-style-type: none"> • Matériau : forte résistance aux chocs et rayures, aux variations de température et aux taches • Finition : facile à entretenir, choix de couleurs et de décors modernes • Confort : propriétés hygiéniques exceptionnelles, antidérapant • Fabrication : France • Garantie : 5 ans 	<ul style="list-style-type: none"> • Matériau : durabilité, couleurs inaltérables, effet isolant • Finition : lisse, facile à nettoyer, garde longtemps son éclat • Confort : se réchauffe au contact de l'eau, antidérapant grâce au revêtement VilboGrip • Épaisseur du matériau : de 15 à 48 mm, encastrement à fleur possible • Fabrication : Belgique • Garantie : 10 ans

FIABILITÉ ET LA SÉCURITÉ

GLISSANCE DES RECEVEURS



La loi ne spécifie pas de règle. Néanmoins, Villeroy & Boch utilise une norme de carrelage pour évaluer l'antidérapance de ses receveurs, la norme allemande DIN 51097. Cette norme qualifie le caractère antidérapant sur une pente. Ensuite, une note allant de C à A est attribuée. Pour noter un produit de revêtement de sol, une personne effectue le test en marchant sur une pente recouverte avec le revêtement à tester. Le sol est ensuite recouvert d'huile. La pente est progressivement accentuée et quand la personne ne se sent plus en sécurité, tout est arrêté et l'angle d'inclinaison de la pente est enregistré.

NORME DE GLISSANCE DES RECEVEURS			
Versions	Angle d'inclinaison	DIN 51097	XP 05-010
Blanc standard	12° 	CLASSE A	PN 12
Couleurs mates	18° 	CLASSE B	PN 18
Blanc antidérapant	24° 	CLASSE C	PN 24

TECHNOLOGIE ROCKLITE SUR LE RECEVEUR PLANE O

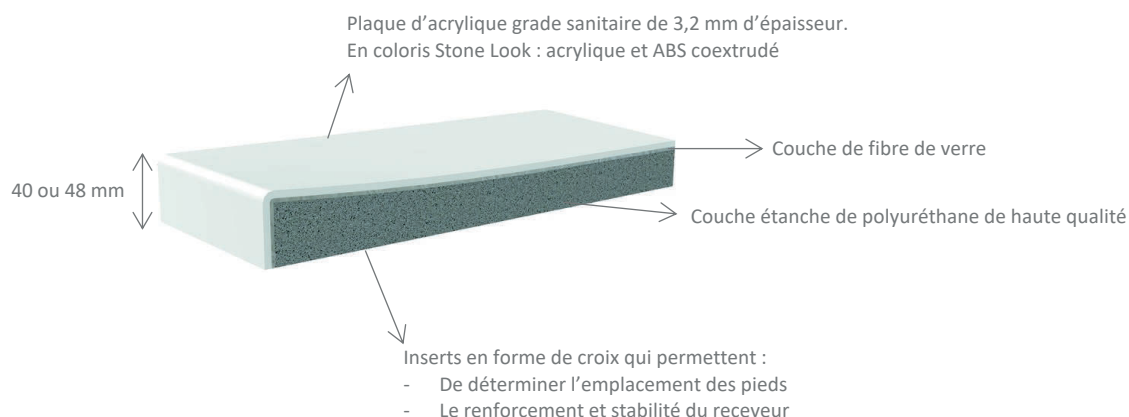

Receveurs



01

LE VALENCE Céramique



- **Receveur extraplat sans ressaut. Conforme à l'arrêté du 11 septembre 2020**
- **Fabriqué en France**
- 5 dimensions : 900 x 900 mm, 100 x 80 cm, 1200 x 800 mm, 1200 x 900 mm, 1400 x 900 mm
- 4 côtés du receveur émaillés pour une installation facilitée
- 3 types d'installation en fonction des dimensions: pose à fleur du revêtement de sol, sur le carrelage ou sur un support
- Hauteur : 4 cm, pas de ressaut intérieur
- Bonde centrée sur le petit côté
- Antidérapance: (émail antidérapant sur toute la surface du receveur, rebords compris):
Classe B

Dimensions (mm)	Réf.	Prix HT.€
900 x 900 x 45	6233 D4 01	445 €
1000 x 800 x 40	6233 J3 01	539 €
1200 x 800 x 40	6233 N3 01	563 €
1200 x 900 x 45	6233 N4 01	582 €
1400 x 900 x 45	6233 S4 01	629 €



01

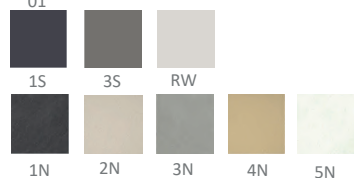

PLANEO Acrylique



- **Receveur extraplat sans ressaut. Conforme à l'arrêté du 11 septembre 2020**
- 26 dimensions de 800 x 800 mm à 1800 x 1000 mm
- 3 types d'installation : à poser, à encastrer, surélevé
- Hauteur : 40 mm de 800 x 800 mm à 1400 x 900 mm et 48 mm de 1500 x 800 mm à 1800 x 1000 mm
- Coloris : Blanc 01, 3 coloris Colorline (mats) et 5 coloris Stone Look (texturés)
- Antidérapance Classe A pour les coloris Blanc Brillant et Stone Look, Classe B pour les coloris mats et Classe C avec revêtement VilboGrip
- Découpable sur chantier

Dimensions (mm)	Réf.	Prix HT€ (Blanc)	Prix HT € (ColorLine)	Prix HT € (Stone Look)	Prix HT € VilboGrip
800 x 800 x 40	UDA8080PLA1V-XX	435 €	509 €	499 €	605 €
900 x 900 x 40	UDA9090PLA1V-XX	499 €	585 €	576 €	672 €
1200 x 800 x 40	UDA1280PLA2V-XX	531 €	623 €	613 €	704 €
1200 x 900 x 40	UDA1290PLA2V-XX	547 €	640 €	631 €	718 €



O.novo Kids : les avantages produits



POURQUOI O.NOVO KIDS ?

- La collection satisfait aux directives relatives à la construction des établissements éducatifs
- Le design contemporain et adapté aux enfants favorise leur autonomie
- Des solutions hygiéniques intégrées : DirectFlush ainsi que CeramicPlus et AntiBac, en option
- Offre dans le moindre détail la plus grande sécurité pour les enfants

HYGIÈNE ET ENTRETIEN FACILE

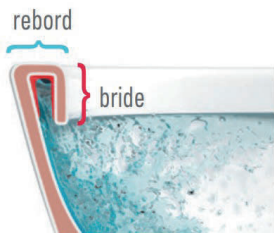

Cuvette traditionnelle
Avec bride | avec rebord

La bride est le rebord supérieur de la cuvette. Fermée sur les cuvettes classiques, elle est difficilement accessible pour l'entretien et favorise ainsi l'accumulation de germes.



Cuvette Rimless
Sans bride | sans rebord

La technologie sans bride DirectFlush a été spécialement étudiée pour garantir un rinçage intégral de la cuvette, jusqu'au niveau du rebord, tout en évitant les éclaboussures.



Cuvette DIRECTFLUSH
Sans bride | avec rebord

UNE GAMME COLOREE

Coloris de céramique



01
Blanc



R1
Blanc
CeramicPlus



T2
Blanc
AntiBac
CeramicPlus



BC9A
Ocean
Blue



BCP5
Sunshine
Yellow

Couleurs des accessoires



9A
Ocean
Blue



P5
Sunshine
Yellow



P4
Cherry
Red



O.novo Kids

LAVABO COLLECTIF		4A08 13 01 Lavabo pour enfant sans trop-plein pour 3 robinetteries monotrou, trous de robinetterie percés 840 €
CUVETTE SUSPENDUE		4690 R0 01 Cuvette pour enfant sans bride, sortie horizontale <i>existe aussi sans trou pour abattant</i> 350 €
CUVETTE AU SOL		4691 10 01 Cuvette pour enfant avec bride, sans trou pour abattant, sortie horizontale 211 €
ABATTANT		8M12 61 XX Abattant pour enfant (1 grande lunette, 1 petite lunette, un couvercle) 210 € 8M11 61 XX Abattant pour enfant (1 grande lunette et 1 petite lunette) 155 € 8M13 61 XX Abattant pour enfant (1 grande lunette) 116 €
BATI-SUPPORT		9221 54 00 Bâti-support pour enfant (faible hauteur de la plaque de déclenchement) 525 x 1120 x 135 mm Pour cuvette au sol 4691 10 01 341 €
PLAQUE E100		9223 74 P4 Plaque de déclenchement pour enfant 3 coloris disponibles : Ocean Blue, Cherry Red, Sunshine Yellow 117 €

VILLEROY & BOCH

Notre savoir-faire à votre service !

L'ESSENTIEL EN UN CLIC

pro.villeroy-boch.com

Informations et photos sur nos gammes et produits

Téléchargement de nos catalogues, fiches techniques,
données 2D, 3D et fichiers BIM

UNE EQUIPE A VOTRE ECOUTE

 **N° Indigo 0 825 009 100**

0,15 € TTC / MN

hotline-france@villeroy-boch.com

FRANCE

Siège Social

Division Salles de Bains et Wellness

Villeroy & Boch S.A.S.

82, rue d'Hauteville

75010 Paris

PRO.VILLEROY-BOCH.COM

