



Villeroy & Boch
BENUTZERHANDBUCH 2021

SCHNELLÜBERSICHT

Um Sie bei einer Installation und Wartung Ihres neuen Whirlpools besser unterstützen zu können, bitten wir Sie, das nachstehende Formular auszufüllen, um die Informationen ggf. rasch zur Hand zu haben.

Angaben zu Ihrem Whirlpool _____
Modell: _____
Seriennummer: _____
Ihr Händler: _____
Telefonnummer des Händlers: _____
Gekauft am: _____
Installiert am: _____

Angaben zu Ihren Handwerksfirmen

Allgemeines

1. Name: _____
Telefonnummer: _____
2. Name: _____
Telefonnummer: _____

Elektriker

1. Name: _____
Telefonnummer: _____
2. Name: _____
Telefonnummer: _____

Betonarbeiten, Bodenbeläge und Maurerarbeiten

1. Name: _____
Telefonnummer: _____
2. Name: _____
Telefonnummer: _____

Landschafts- und Gartengestaltung

1. Name: _____
Telefonnummer: _____
2. Name: _____
Telefonnummer: _____



Inhaltsverzeichnis

Schnellübersicht: _____	3
Inhaltsverzeichnis: _____	4
Wichtiger Überblick: _____	5
Sicherheitshinweise: _____	6
Einführung: _____	9
Zugang zum Technikbereich: _____	13
Befüllen des Whirlpools: _____	15
Whirlpools der Ultimate-, Design- und Premium-Line: _____	17
Whirlpools der Comfort-Line: _____	23
Bedienfelder der X-Series Whirlpools: _____	27
JetPaks und Jets: _____	31
Wasserpflege und Wasserchemie: _____	33
Wartung des Whirlpools: _____	35
RCD Schaltpläne: _____	53
Diagnose- und Fehlermeldungen: _____	54
Problemlösung: _____	55
Eingeschränkte Garantie: _____	56

WICHTIGER ÜBERBLICK



Wir gratulieren Ihnen zu Ihrem Erwerb eines Villeroy & Boch Whirlpools aus der Ultimate-, Premium-, Comfort- und Design-Line oder X-Series†.

HINWEIS: In diesem Handbuch werden die Begriffe „Whirlpool“ und „Spa“ austauschbar verwendet. Bitte nehmen Sie sich einen Moment Zeit, um dieses Handbuch sorgfältig durchzulesen, bevor Sie Ihren neuen Whirlpool aufstellen und benutzen. Befolgen Sie die Anleitungen in diesem Handbuch, damit eine gefahrlose, sichere und zeitgerechte Montage und Inbetriebnahme Ihres neuen Whirlpools gewährleistet wird.

Lesen Sie dieses Benutzerhandbuch sorgfältig durch, bevor Sie mit der Montage Ihres Whirlpools beginnen. Ihr Villeroy & Boch-Whirlpool unterliegt einer eingeschränkten Garantie, die erlischt, wenn Ihr Whirlpool nicht nach den Empfehlungen in diesem Benutzerhandbuch oder allen sonstigen gedruckten Anweisungen, Hinweisen oder Merkblättern von Villeroy & Boch montiert, gewartet und betrieben und somit beschädigt wurde. Die Seriennummer Ihres Whirlpools finden Sie unterhalb der Tür des Technikbereichs und auf dem Herstellerkennzeichen im Armaturenfach Ihres Whirlpools.

Zur Sicherheit aller Benutzer Ihres Whirlpools und von dessen Umgebung stellen Sie bitte sicher, dass mit der Montage Ihres Whirlpools und der gesamten Ausstattung, einschließlich des elektrischen Anschlusses, erst begonnen wird, nachdem alle notwendigen Genehmigungen Ihrer Stadt/Gemeinde und/oder Ihres Landes eingeholt wurden. Befolgen Sie alle nationalen und lokalen Sicherheitsvorschriften und Richtlinien für elektrische Anschlüsse. Manchen behördlichen Vorschriften zufolge sind bestimmte Einzäunungen und/oder selbstschließende und selbstverriegelnde Zugänge erforderlich, um Unfälle in einem Schwimmbecken oder Whirlpool zu verhindern. Um die Sicherheit Ihres Whirlpools zu gewährleisten, verfügt er über eine Verriegelung.



C € IPX5

US-amerikanische Patente: 7,908,684, 8,661,576, 8,881,321, 8,689,370, 8,869,469, 5,754,989, 5,987,663, 6,000,073, 6,092,246, 6,256,805, 6,543,067.

Neuseeländisches Patent: 555112, 334,093

Australisches Patent: 737,335

Kanadische Patente: 2,588,884, 2,260,237

Weltweit sind weitere Patente angemeldet

† Die Villeroy & Boch-Whirlpools werden in fünf Serien mit verschiedenen Modellen angeboten:

Ultimate-Line: M9T, M8D und M7

Premium-Line: A9L, A8, A8L, A8D, A7, A7L, A6L und A5L

Comfort-Line: R8L, R7, R7L, R6L und R5L

Design-Line: Just Silence, Just Silence Compact

X Series: X8, X7L, X6L, X5L und X6R

Villeroy & Boch behält sich das Recht vor, Ausstattungsmerkmale, Spezifikationen und das Design ohne vorherige Ankündigung zu ändern, ohne dass sich daraus Rechtsfolgen ableiten lassen.

WICHTIGE SICHERHEITSHINWEISE

Sicherheitshinweise

Beachten Sie bei der Montage und Benutzung dieses elektrischen Geräts stets die grundlegenden Sicherheitsvorkehrungen, einschließlich folgender Hinweise:

1. Lesen und befolgen Sie alle Anweisungen:
2. **▲WARNUNG:** Um die Verletzungsgefahr zu begrenzen, erlauben Sie Kindern die Benutzung dieses Produkts ausschließlich unter permanenter Aufsicht.
3. Dieses Gerät ist mit einem Kabelverbinder ausgestattet, um einen Kupferleiter zwischen das Gerät und alle Geräte, Verkleidungen von elektrischen Armaturen, Wasserrohre oder Kabelkanäle aus Metall in einem Umkreis von 1,5 m anzuschließen.
4. **▲WARNUNG:** Bei allen Produkten, die mit einem an ein Kabel angeschlossenen Fehlerstromschutzschalter (RCD) ausgestattet sind, muss der RCD vor jedem Gebrauch geprüft werden. Wenn der RCD defekt ist, schalten Sie den Strom ab, bis der Defekt erkannt und behoben worden ist.
5. **▲GEFAHR:** Ertrinkungsgefahr. Achten Sie insbesondere darauf, dass Kinder keinen unbefugten Zugang zum Whirlpool haben. Um Unfälle zu vermeiden, stellen Sie sicher, dass Kinder diesen Whirlpool nur unter permanenter Aufsicht benutzen können.
6. **▲GEFAHR:** Verletzungsgefahr. Die Absauganlage im Whirlpool ist an den spezifischen Wasserstrom, der von der Pumpe erzeugt wird, angepasst. Sollte es notwendig sein, die Absauganlage oder die Pumpe auszutauschen, stellen Sie sicher, dass die Durchflussleistungen übereinstimmen. Benutzen Sie den Whirlpool niemals, wenn die Absauganlage defekt ist oder fehlt. Ersetzen Sie die Absauganlage nicht durch eine, deren Durchflussleistung geringer ist, als die der ursprünglichen Absauganlage.
7. **▲GEFAHR:** Gefahr eines elektrischen Schlags. Montieren Sie den Whirlpool in einem Abstand von mindestens 1,5 m zu allen Metalloberflächen. Ein Whirlpool kann in einem Umkreis von 1,5 m zu Metalloberflächen aufgestellt werden, wenn jede Metalloberfläche permanent durch einen mindestens 8,4 mm² dicken Kupferleiter mit dem zu diesem Zweck mitgelieferten Kabelverbinder im Klemmkasten verbunden ist.
8. **▲GEFAHR:** Gefahr eines elektrischen Schlags. Stellen Sie keine elektrischen Geräte wie Lampen, Telefone, Radios oder Fernseher innerhalb eines Umkreises von 1,5 m des Whirlpools auf. Diese Geräte haben KEINEN integrierten Fehlerstromschutzschalter. Ein integrierter Fehlerstromschutzschalter MUSS von einem Elektrofachmann unter Berücksichtigung aller geltenden Elektrorichtlinien installiert werden.
9. **▲WARNUNG:** Hinweise zur Vermeidung von Verletzungsgefahr:
 - a. Die Wassertemperatur im Whirlpool darf niemals 40°C übersteigen. Wassertemperaturen zwischen 36°C und 40°C liegen bei einem gesunden Erwachsenen in der Regel im sicheren Bereich. Wassertemperaturen von über 40°C können Ihrer Gesundheit schaden. Für kleine Kinder und/oder für eine Badedauer über 10 Minuten werden niedrigere Temperaturen empfohlen.
 - b. Da hohe Wassertemperaturen dem ungeborenen Kind während der ersten Monate der Schwangerschaft ernsthaft schaden können, sollten schwangere oder möglicherweise schwangere Frauen die Benutzung des Whirlpools bei Temperaturen über 38°C einschränken.
 - c. Messen Sie die Wassertemperatur mit einem genauen Thermometer, bevor Sie in den Whirlpool steigen, da die Angabe von Wassertemperaturreglern von der tatsächlichen Temperatur abweicht.
 - d. Der Genuss von Alkohol und die Einnahme von Drogen oder Arzneimitteln vor oder während der Benutzung des Whirlpools kann zu Bewusstlosigkeit und möglichem Ertrinken führen.
 - e. Personen, die an Adipositas (Fettleibigkeit), einer Herzkrankheit, zu niedrigem oder zu hohem Blutdruck, Kreislaufstörungen und/oder Diabetes leiden, sollten vor der Benutzung eines Whirlpools ihren Arzt konsultieren.
 - f. Personen, die Arzneimittel einnehmen, sollten vor der Benutzung eines Whirlpools ihren Arzt aufsuchen. Einige Arzneimittel können Benommenheit verursachen, andere wiederum können den Herzschlag, Blutdruck und/oder den Kreislauf beeinflussen.
10. **▲WARNUNG: PERSONEN MIT INFEKTIONSKRANKHEITEN SOLLTEN EINEN WHIRLPOOL ODER SPA NICHT BENUTZEN.**
11. **▲WARNUNG: UM VERLETZUNGEN ZU VERMEIDEN, SEIEN SIE VORSICHTIG BEIM EIN- UND AUSSTEIGEN AUS DEM WHIRLPOOL ODER SPA.**
12. **▲WARNUNG: BENUTZEN SIE DEN WHIRLPOOL ODER DEN SPA NICHT UNMITTELBAR NACH KÖRPERLICHER ANSTRENGUNG.**
13. **▲WARNUNG: ZU LANGES EINTAUCHEN IN EINEN WHIRLPOOL ODER EINEN SPA KANN IHRER GESUNDHEIT SCHADEN.**
14. **▲ACHTUNG: HALTEN SIE SICH BEI DER NUTZUNG DER WASSERPFLEGEPRODUKTE AN DIE ANWEISUNGEN DES HERSTELLERS.**
15. **▲ACHTUNG: PRÜFEN SIE DEN FEHLERSTROMSCHUTZSCHALTER VOR JEDEM GEBRAUCH DES WHIRLPOOLS.**
16. **▲ACHTUNG: SORGEN SIE FÜR EINEN GEEIGNETEN ABFLUSS, WENN DAS GERÄT IN EINER VERTIEFUNG ODER IM INNENBEREICH MONTIERT WERDEN SOLL.**

17. **▲WARNUNG:** Gefahr tödlicher Hyperthermie. Hyperthermie tritt auf, wenn der Körper eine Temperatur erreicht, die mehrere Grad über der normalen Körpertemperatur von 37°C liegt. Die Symptome von Hyperthermie sind Schwindelgefühl, Lethargie, Benommenheit und Bewusstlosigkeit. Der Genuss von Alkohol und die Einnahme von Drogen und/oder Arzneimitteln kann die Gefahr einer tödlichen Hyperthermie stark erhöhen. Die Folgen von Hyperthermie sind:
- fehlende Wahrnehmung von drohender Gefahr,
 - fehlende Wahrnehmung von Hitze,
 - fehlende Wahrnehmung der Notwendigkeit, den Whirlpool zu verlassen,
 - körperliche Unfähigkeit, den Whirlpool zu verlassen,
 - bei schwangeren Frauen: Gesundheitsschädigung des ungeborenen Kindes,
 - Bewusstlosigkeit und Ertrinkungsgefahr.
18. **▲WARNUNG:** Ertrinkungsgefahr bei Kindern. Die Abdeckung Ihres Whirlpools ist keine Sicherheitsabdeckung. Es wird empfohlen, die Abdeckung des Whirlpools immer gut zu sichern, wenn der Whirlpool nicht benutzt wird. Dies trägt dazu bei, Kinder von einer unbeaufsichtigten Benutzung des Whirlpools abzuhalten.
19. **▲WARNUNG:** Ertrinkungsgefahr. Vorsicht beim Baden allein. Eine zu lange Badedauer kann Übelkeit, Schwindelgefühl und Bewusstlosigkeit verursachen.
20. **▲ACHTUNG:** Verletzungsgefahr. Kleine Kinder sollten beaufsichtigt werden, damit sie nicht mit dem Gerät spielen.
21. **▲WARNUNG:** Verletzungsgefahr: Vorsicht beim Ein- und Aussteigen aus dem Whirlpool zur Vermeidung von Verletzungen. Die Oberflächen können in nassem Zustand rutschig sein. Treten Sie nicht und setzen Sie sich nicht auf die Kopfstützen oder die FilterCap™. Bringen Sie keine zerbrechlichen Gegenstände in die Nähe des Whirlpools.
22. **▲WARNUNG:** Verletzungsgefahr: Kurzzeitiges Einatmen hoher Ozonkonzentrationen oder langzeitiges Einatmen geringer Ozonkonzentrationen kann erhebliche gesundheitsschädigende Folgen haben.
23. **▲ACHTUNG:** Unbefugte Benutzung. Sichern Sie den Whirlpool vor unbefugter Benutzung. Stellen Sie sicher, dass alle Schutzmaßnahmen (Einzäunungen, Abdeckungen usw.) den geltenden nationalen und lokalen Richtlinien entsprechen. Legen Sie die Abdeckung auf den Whirlpool und sperren Sie diese ab, wenn Sie den Whirlpool nicht benutzen
24. **▲ACHTUNG:** Gefahr der Beschädigung des Whirlpools oder der Geräte. Sie verringern die Gefahr einer Beschädigung Ihres Whirlpools oder der Geräte, indem Sie die Wartungsanweisungen in diesem Benutzerhandbuch befolgen. Blockieren Sie niemals die Lüftungszufuhr zum Technikbereich des Whirlpools. Dies könnte eine Überhitzung des Whirlpools zur Folge haben.
25. **▲WARNUNG:** Gefahr eines elektrischen Schlags oder Lebensgefahr. Benutzen Sie den Whirlpool nicht bei schlechten Wetterbedingungen (z. B. Gewitter usw.)
26. **▲ACHTUNG:** Nicht genehmigte Zubehörteile. Die Verwendung von Zubehörteilen, die nicht von Villeroy & Boch genehmigt sind, kann zum Erlöschen Ihrer Garantie führen oder andere Probleme hervorrufen. Bitte wenden Sie sich an Ihren offiziellen Villeroy & Boch-Händler.
27. **▲ACHTUNG:** Standort Ihres Whirlpools. Stellen Sie Ihren Whirlpool an einer Stelle auf, die das Gewicht des maximal gefüllten Whirlpools inklusive des Gewichts aller Personen im Whirlpool tragen kann (siehe Kapitel „Wahl des Standorts und Vorbereitung“). Stellen Sie sicher, dass der Standort wiederholtem Kontakt mit Wasser und im Fall eines Aus- oder Überlaufens des Whirlpools auch größeren Wassermengen standhält.
28. **▲ACHTUNG:** Zur Vermeidung von Gefahren dürfen Kabel nur durch spezielle Kabelsätze ausgetauscht werden, die beim Hersteller, seinem Servicepartner oder ähnlich qualifizierten Personen erhältlich sind.
29. **▲WARNUNG:** Kleine Kinder und gebrechliche Menschen sollten den Whirlpool nur unter Aufsicht benutzen.
30. **▲WARNUNG:** Trennen Sie den Whirlpool von der Stromversorgung, bevor Sie auf die Versorgungsanschlüsse zugreifen.
31. **▲WARNUNG:** Verletzungs- oder Ertrinkungsgefahr: Betreiben Sie den Whirlpool nicht ohne Filter und FilterCaps™. Die Filter und FilterCaps™ dienen als Schutz, damit man sich nicht in der Filterabsauganlage verfangen kann.
32. **▲WARNUNG:** Gefahr für Kleinkinder, Senioren und schwangere oder eine Schwangerschaft planende Frauen. Die vorgenannten Personen sollten vor der Verwendung des Whirlpools ihren Arzt aufsuchen.
33. **▲WARNUNG:** Whirlpools, die mit JetPaks ausgestattet sind, müssen mit allen JetPaks betrieben werden. Nehmen Sie den Whirlpool nur dann in Betrieb, wenn sämtliche JetPaks, Kopfstützen und SnapCaps fest eingesetzt sind.





Villeroy & Boch

1748



EINFÜHRUNG

Übersicht Ultimate-Line (M9T)



1. Hauptbedienfeld (Touchscreen)
2. Filterzugang hinter dem ersten JetPak rechts neben dem Hauptbedienfeld
3. Zusatzbedienfeld mit mehreren Funktionen
4. Verstellbare Kopfstütze
5. Wasserfall
6. Fußmassagedüse mit hohem Durchfluss
7. Beinmassagedüsen
8. LED-Innenbeleuchtung
9. Stufen für leichten Einstieg
10. Bodenablauf
11. Ozondüse
12. Beleuchtete SnapCap und JetPak-Zugang
13. JetPaks
14. Wandintegrierte Massagedüsen
15. Filterfach

Übersicht Premium-/Comfort-Line

(A7)



1. Hauptbedienfeld
2. Zusatzbedienfeld
3. JetPaks
4. Filterzugang
5. Abnehmbare Kopfstützen und JetPak-Zugang
6. Wasserfall
7. Fuß- und Beinmassagedüsen
8. LED-Innenbeleuchtung
9. Bodenablauf
10. Ansaugstutzen
11. Ozondüse
12. Filterfach mit Skimmer
13. Wandintegrierte Massagedüsen
14. Hüftmassagedüsen
15. Handgelenksmassagedüsen
16. Beleuchtete Getränkehalter

Übersicht Design-Line

(Just Silence)



1. Hauptbedienfeld (Touchscreen)
2. JetPaks
3. Filterzugang
4. Abnehmbare Kopfstützen und JetPak-Zugang
5. Wasserfall
6. Beinmassagedüsen
7. LED-Innenbeleuchtung
8. Bodenablauf
9. Ansaugstutzen
10. Ozondüse
11. Kopfstütze
12. Wandintegrierte Massagedüsen
13. Hüft-/Fußmassagedüsen

Übersicht X-Series

(X7)



1. Hauptbedienfeld
2. Filterzugang
3. Kopfstütze
4. Lautsprecher
5. Wasserfall
6. Fuß- und Beinmassagedüsen
7. Getränkehalter
8. Wandintegrierte Massagedüsen (Beleuchtung optional)
9. Bodenablauf
10. Ansaugstutzen
11. Ozondüse
12. Filterfach mit Skimmer

TECHNIKBEREICH

Technikbereich Ultimate-Line

(M8 mit abgenommenen Eckpaneelen)

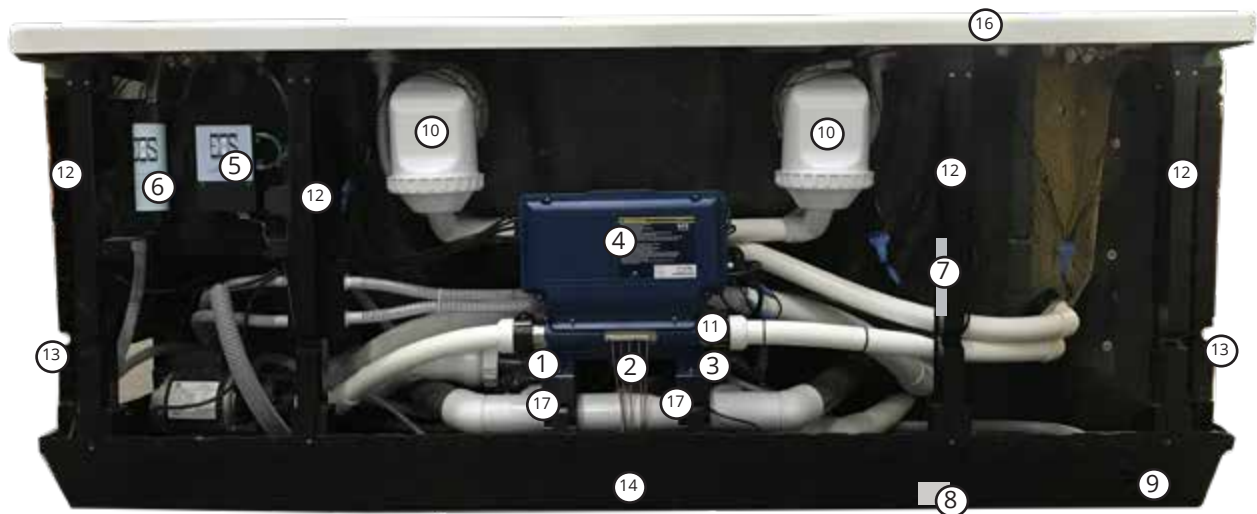

Technikbereich an der Vorderseite

1. Pumpe 1
2. Pumpe 2
3. Pumpe 3
4. Schaltkasten
5. EOS Ozonator
6. EOS Mischer
7. Sicherheitszertifikat und Seriennummer
8. Aufkleber mit Seriennummer (bei installierter Tür sichtbar)
9. Auslass-Ablauf
10. Filter- und Ansauganlage
11. Heizaggregat
12. Stütze
13. Einkerbung zur Befestigung der Verkleidung in der Stütze
14. Bodenwanne aus ABS-Kunststoff
15. Audio-Steuerung
16. Whirlpool-Wanne aus Acryl
17. Schnell-Montage-System



Technikbereich an der Eckseite
(vorne links)

Technikbereich Premium-, Comfort- und Design-Line sowie X-Series

(A7)

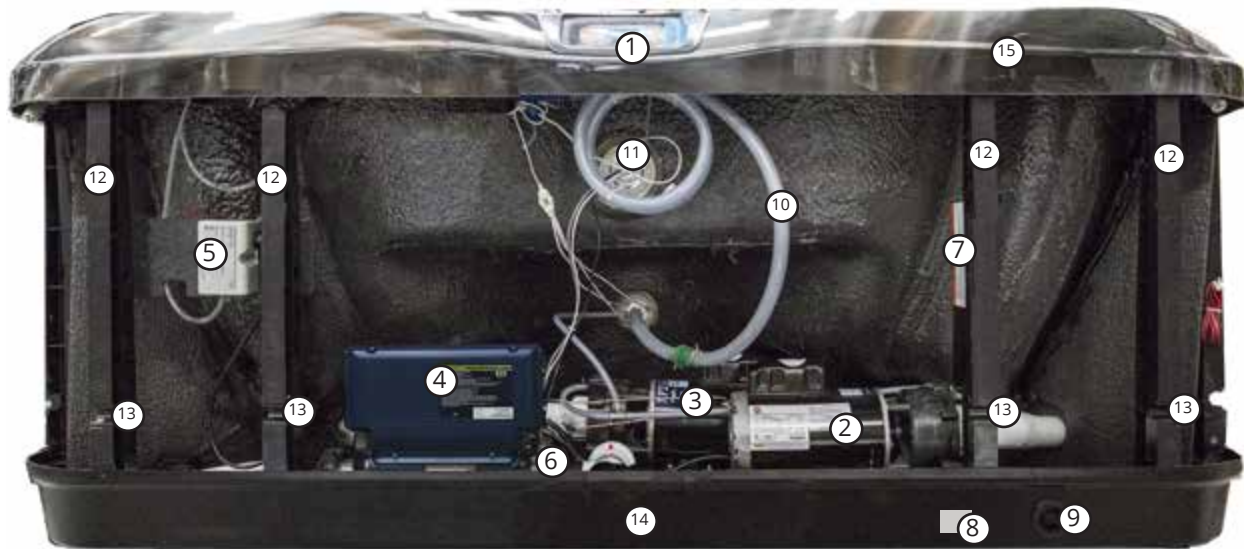

1. Hauptbedienfeld
2. Pumpe 1
3. Pumpe 2
4. Schaltkasten
5. Ozonator
6. Heizaggregat
7. Sicherheitszertifikat und Seriennummer
8. Aufkleber mit Seriennummer (bei installierter Tür sichtbar)
9. Auslass-Ablauf
10. Ozonzuleitung
11. LED-Beleuchtung
12. Stütze
13. Einkerbung zur Befestigung der Verkleidung in der Stütze
14. Bodenwanne aus ABS-Kunststoff
15. Whirlpool-Wanne aus Acryl

BEFÜLLEN DES WHIRLPOOLS

WARNUNG: Ein nicht mit Wasser befüllter Whirlpool darf nicht der Sonneneinstrahlung ausgesetzt werden, da hierdurch die Wanne beschädigt werden kann. Befüllen Sie den Whirlpool direkt nach dem Auspacken mit Wasser oder schützen Sie ihn mit der Abdeckung oder der Verpackung vor direktem Sonnenlicht.

WICHTIG: Der Whirlpool darf nur eingeschaltet werden, wenn sich Wasser darin befindet. Pumpe und Heizaggregat können sonst schwer beschädigt werden.

WARNUNG: Vergewissern Sie sich, dass der Strom abgeschaltet ist, bevor Sie den Whirlpool wie nachfolgend beschrieben befüllen. Eine Nichteinhaltung dieser Warnung kann zu schweren Verletzungen führen.

Befüllen des Whirlpools (Ultimate-Line)

Schritt 1: Wählen Sie einen der Sitzplätze mit JetPak. Heben Sie die Abdeckung mit der integrierten Kopfstütze an, um die Innenraum hinter dem JetPak freizulegen.



Schritt 2: Führen Sie den Gartenschlauch in den Innenraum hinter dem JetPak ein.



WICHTIG: Füllen Sie den Whirlpool niemals mit künstlich enthärtetem Wasser, es sei denn, Sie geben unmittelbar einen geeigneten Mineralzusatz hinzu (erhältlich bei Ihrem offiziellen Villeroy & Boch Fachhändler). Wenn das Wasser in Ihrer Region

besonders hart ist, sollten Sie es vorzugsweise mit Wasser aus einem Wasserenthärter mithilfe eines Mineralfilters mischen oder spezielle Chemikalien zur Wasserenthärtung hinzufügen (erhältlich bei Ihrem offiziellen Villeroy & Boch Fachhändler).

Schritt 3: Befüllen Sie den Whirlpool bis zur Wasserstandsmarkierung am Filterfach.

Schritt 4: Überprüfung auf undichte Stellen: Nach dem Befüllen des Whirlpools überprüfen Sie vor dem Einschalten des Whirlpools alle Anschlüsse und Geräte im Technikbereich auf undichte Stellen. Schalten Sie die Pumpe(n) ein und kontrollieren Sie alles noch einmal auf undichte Stellen. Wenn Sie eine undichte Stelle entdecken, ziehen Sie die Armatur manuell fest. Wenn die undichte Stelle so nicht abgedichtet werden kann, wenden Sie sich an Ihren offiziellen Villeroy & Boch Fachhändler.



Schritt 5: Montage der Abdeckung: Die Whirlpool-Abdeckung wird mit Befestigungsriemen und Verriegelung geliefert, mit deren Hilfe die Abdeckung am Whirlpool oder am Bodenbelag befestigt werden kann. Wenn Ihr Händler die Abdeckung nicht bereits montiert hat, finden Sie weitere Informationen in der Montageanleitung, die mit der Abdeckung geliefert wurde.

Die Verschlüsse an der Abdeckung dienen der Einhaltung der Sicherheitsstandards für Whirlpool-Abdeckungen (ASTM F1346-91).

Befüllen des Whirlpools (Premium-, Comfort- und Design-Line sowie X-Series)

Schritt 1: Entfernen Sie die Filter-Abdeckung.

HINWEIS: Aus Gründen der Übersichtlichkeit zeigen die Abbildungen den Whirlpool ohne Filtervorwand. Normalerweise sollte die Filtervorwand nicht abgenommen werden.

Schritt 2: Entfernen Sie eine Filterkorb-Abdeckung.



Schritt 3: Legen Sie den Gartenschlauch in die Innenkammer des Filters.

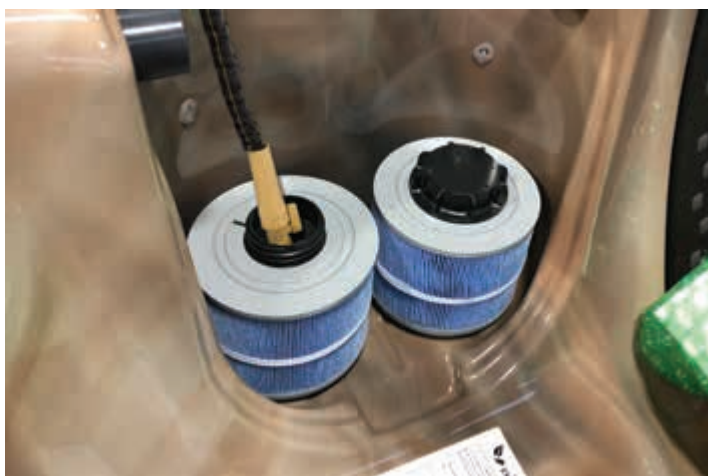

Schritt 4: Befüllen Sie den Whirlpool, bis das Wasser die Wasserstandsmarkierung oben rechts an der Filtervorwand erreicht. Setzen Sie die Filterkorb-Abdeckung und die Filter-Abdeckung wieder ein.

WICHTIG: Füllen Sie den Whirlpool niemals mit künstlich enthärtetem Wasser, es sei denn, Sie geben unmittelbar einen geeigneten Mineralzusatz hinzu (erhältlich bei Ihrem offiziellen Villeroy & Boch Fachhändler). Wenn das Wasser in Ihrer Region besonders hart ist, sollten Sie es vorzugsweise mit Wasser aus einem Wasserenthärter mischen oder spezielle Chemikalien zur Wasserenthärtung hinzufügen (erhältlich bei Ihrem offiziellen Villeroy & Boch Fachhändler).

Schritt 5: Schalten Sie den Whirlpool an und lassen Sie die Pumpen ansaugen. Überprüfung auf undichte Stellen: Nach dem Befüllen des Whirlpools überprüfen Sie vor dem Einschalten des Whirlpools alle Anschlüsse und Geräte im Technikbereich auf undichte Stellen. Schalten Sie die Pumpe(n) ein und kontrollieren Sie alles noch einmal auf undichte Stellen. Wenn Sie eine undichte Stelle entdecken, ziehen Sie die Armatur manuell fest. Wenn die undichte Stelle so nicht abgedichtet werden kann, wenden Sie sich an Ihren offiziellen Villeroy & Boch Fachhändler.



Schritt 6: Montage der Abdeckung: Die Whirlpool-Abdeckung wird mit Befestigungsriemen und Verriegelung geliefert, mit deren Hilfe die Abdeckung am Whirlpool oder am Bodenbelag befestigt werden kann. Wenn Ihr Händler die Abdeckung nicht bereits montiert hat, finden Sie weitere Informationen in der Montageanleitung, die mit der Abdeckung geliefert wurde.

Die Verschlüsse an der Abdeckung dienen der Einhaltung der Sicherheitsstandards für Whirlpool-Abdeckungen (ASTM F1346-91).



HINWEIS: Die Whirlpool-Abdeckung trägt dazu bei, das Wasser in Ihrem Whirlpool auf der gewünschten Temperatur zu halten. Wenn der Whirlpool nicht benutzt wird, legen Sie die Abdeckung darüber und befestigen Sie die Spannriemen an der Verriegelung.

Whirlpools der Ultimate-/ Design-/Premium-Line



Ultimate-Line



Premium-Line



Design-Line

Inbetriebnahme

WICHTIG: Ihr Villeroy & Boch Whirlpool ist mit einem der drei folgenden Bedienfelder ausgestattet. Anhand des Fotos unter jedem Abschnitt, in dem ein Bedienfeld beschrieben wird, können Sie feststellen, über welches Bedienfeld Ihr Whirlpool verfügt. Befolgen Sie die Bedienungshinweise für Ihr jeweiliges Bedienfeld.



Vorbereitung und Befüllen

Befüllen Sie den Whirlpool bis zur Wasserstandsmarkierung. Achten Sie darauf, dass vor dem Befüllen alle Ventile in den JetPaks und alle anderen Düsen im Whirlpool geöffnet sind, damit dabei soviel wie möglich Luft aus den Leitungen entweichen kann. Weitere Informationen hierzu finden Sie im Kapitel „Befüllen des Whirlpools“. Nachdem Sie den Strom eingeschaltet haben, durchläuft die Anzeige im Bedienfeld eine bestimmte Sequenz, während der Informationen über die Konfiguration der Whirlpool-Steuerung angezeigt wird. Ein paar Sekunden später erscheint auf Ihrem Bedienfeld die Standard-Statusanzeige mit Uhrzeit, Düsen- und Lichtstatus, Temperatur, Betriebsmodus usw.



Anschalten

Drücken Sie eine beliebige Taste, um das Bedienfeld einzuschalten. Berühren und ziehen Sie das Logosymbol  auf das andere, ähnlich aussehende Symbol, um das Bedienfeld zu entsperren. Wird das Bedienfeld 30 Minuten lang nicht benutzt, schaltet es sich automatisch ab.

Ansaugen der Pumpen (Priming)

Vergewissern Sie sich nach der ersten Inbetriebnahme, dass die Statusanzeige auf dem Bedienfeld erscheint. Damit Ihr Whirlpool korrekt funktioniert, lassen Sie die Pumpen direkt nach der Befüllung einmal ansaugen. Hierzu drücken Sie einmal die Taste  (Düsen-Symbol 1), um die Pumpe mit geringer Drehzahl laufen zu lassen. Nachdem sich die Pumpe eingeschaltet hat, warten Sie ein paar Sekunden und drücken dann erneut die Taste  (Düsen-Symbol 1), damit Pumpe 1 zur höheren Drehzahl wechselt. Die Pumpe hat angesaugt, wenn sie auf hoher Drehzahl läuft und aus den Düsen Wasser fließt. Drücken Sie die Taste  (Düsen-Symbol 1) erneut, um Pumpe 1 abzuschalten.

Wenn Ihr Whirlpool mit einer zweiten Pumpe ausgestattet ist, wiederholen Sie den Ansaugvorgang für Pumpe 2, indem Sie die Taste  (Düsen-Symbol 2) erst einmal drücken, um mit geringer Pumpendrehzahl zu beginnen, und dann ein zweites Mal, um Pumpe 2 auf höherer Drehzahl laufen zu lassen. Jede Pumpe sollte 4 bis 5 Minuten lang auf höchster Drehzahl laufen, um den Ansaugvorgang abzuschließen. Lassen Sie jede Pumpe separat ansaugen bzw. schalten Sie die eine Pumpe ab, bevor Sie die nächste ansaugen lassen. Lassen Sie die Pumpen nach dem Ansaugen ein paar Minuten bei hoher Drehzahl laufen, bevor Sie sie abschalten.

Falls Sie das Modell M9T, M8D oder A9L haben: Dieses Modell ist sogar mit 3 Pumpen ausgestattet. Um die Pumpen Ihres M9T-, M8D- oder A9L-Modells zu starten, drücken Sie einmal die Taste  (Düsen-Symbol 1), um die Pumpe mit Filtrationsgeschwindigkeit laufen zu lassen. Nachdem sich die Pumpe eingeschaltet hat, warten Sie ein paar Sekunden und drücken dann erneut die Taste  (Düsen-Symbol 1), um die erste Pumpe ansaugen zu lassen. Warten Sie ein paar Sekunden und drücken erneut die Taste  (Düsen-Symbol 1),

Ultimate-Line

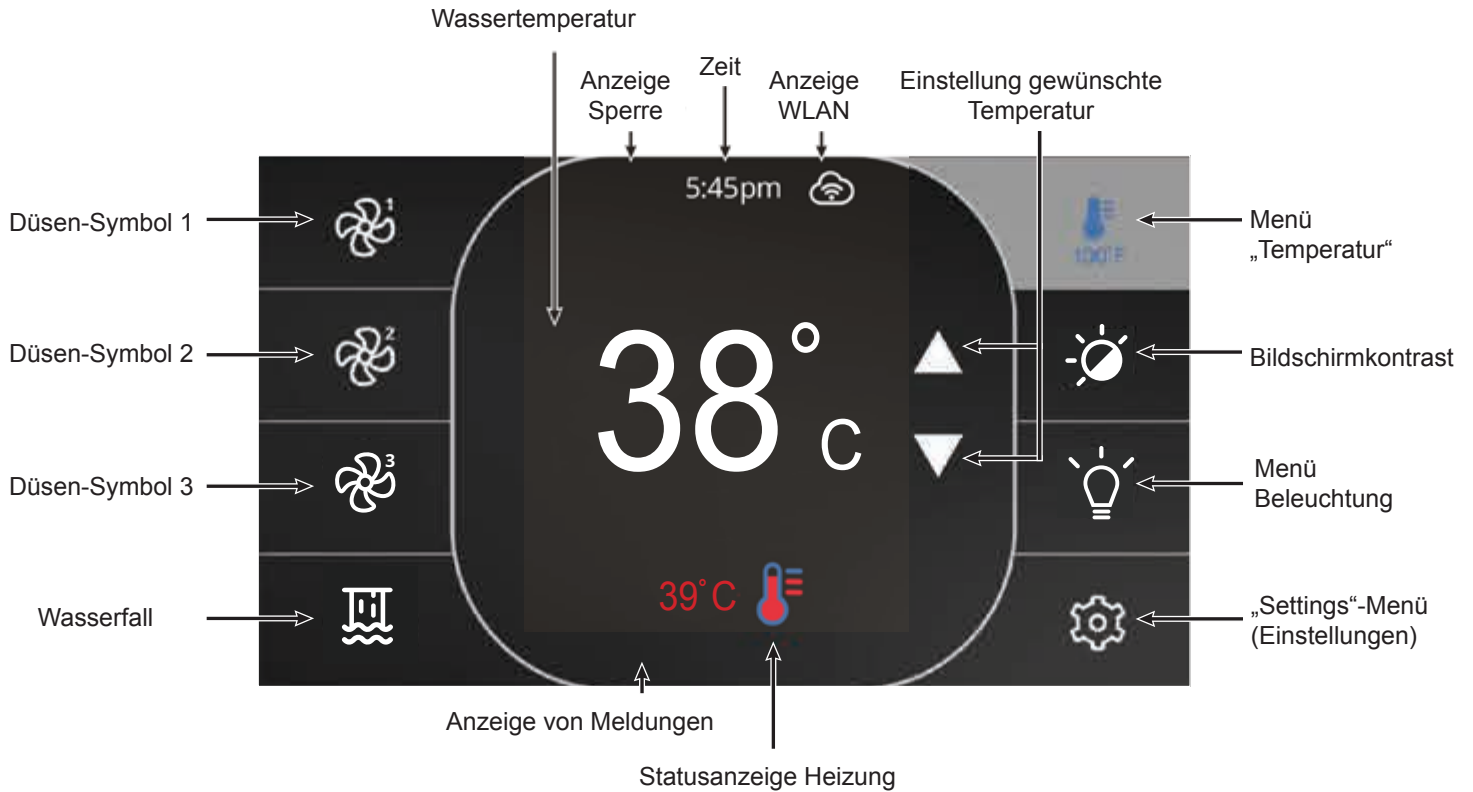

Design- und Premium-Line

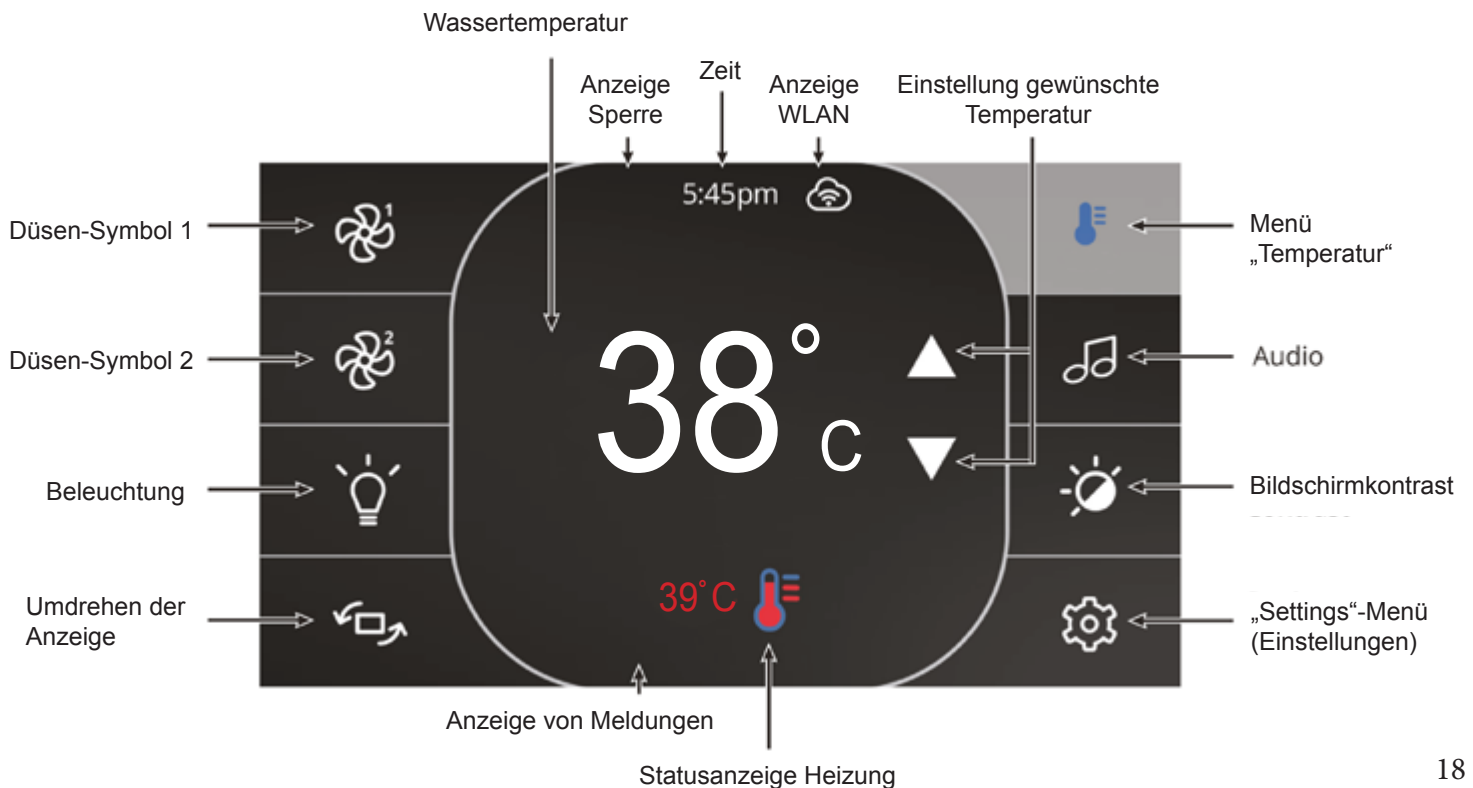

um die zweite Pumpe ansaugen zu lassen. Warten Sie ein paar Sekunden und vervollständigen Sie dann den Ansaugvorgang, indem Sie erneut die Taste  (Düsen-Symbol 1) drücken, um die dritte Pumpe ansaugen zu lassen. Alle Pumpen haben angesaugt, wenn sie auf höchster Drehzahl laufen und aus allen Düsen Wasser fließt. Lassen Sie die Pumpen nach dem Ansaugen ein paar Minuten bei hoher Drehzahl laufen, bevor Sie sie abschalten.

WICHTIG: Die Pumpen sollten „ohne Ansaugen“ (kein Wasser fließt aus den Düsen) nicht länger als 2 Minuten laufen gelassen werden. AUF KEINEN Fall darf eine Pumpe ohne Ansaugen über das Ende der empfohlenen 4- bis 5-minütigen Ansaugphase hinaus laufen gelassen werden, da die Pumpe hierdurch beschädigt werden kann und das vom System zugeschaltete Heizaggregat sich ohne Wasserzufluss aufheizt und daher überhitzen kann.

HINWEIS: Manchmal hilft es, die Pumpen zum einfacheren Ansaugen kurz aus- und wieder einzuschalten. Doch sollten Sie dies nicht mehr als fünf Mal tun. Wenn die Pumpen gar nicht ansaugen, schalten Sie den Strom am Whirlpool aus und wenden Sie sich an Ihren Kundenservice.

Nachdem Sie den Ansaugvorgang abgeschlossen haben, erscheint die Statusanzeige mit der voreingestellten Temperatur. Im System muss ca. ein bis zwei Minuten lang Wasser um die Sensoren des Heizaggregats zirkulieren, bevor die Wassertemperatur gemessen und dann korrekt angezeigt werden kann.

Statusanzeige

Die Statusanzeige auf dem Bedienfeld Ihres Whirlpools aus der Ultimate-, Premium- oder Design-Line (A1000) bietet Ihnen eine grundlegende Übersicht über Uhrzeit, Düsen- und Lichtstatus, Anzeigenausrichtung, aktuelle Wassertemperatur, Heiz-/Abkühlvorgänge, Whirlpool-Betriebsmodus, den Status des Audio-Systems (optional), Tag/Nacht-Status und Einstellungen. Die meisten grundlegenden Funktionen zur Bedienung Ihres Whirlpools können Sie quasi „mit einem Knopfdruck“ von der Statusanzeige aus vornehmen. Außerdem erscheinen wichtige Fehler- oder Wartungsmeldungen unten auf der Anzeige.

Whirlpool-Elemente an- oder abschalten

Um ein Element Ihres Whirlpools (Düsen, Licht usw.) ein- bzw. auszuschalten, drücken Sie die entsprechende Taste auf dem Bedienfeld. Sind Elemente eingeschaltet, so sind die entsprechenden Symbole animiert; ist ein Element ausgeschaltet, so ist das entsprechende Symbol auch nicht animiert. Die Symbole auf der Anzeige stellen die Geschwindigkeit oder den Status des jeweiligen Elements Ihres Whirlpools dar. Hat ein Element mehr als zwei Statusoptionen, drücken Sie die Taste so oft, bis der gewünschte Status erreicht ist.

Um alle vorhandenen Whirlpool-Pumpen mit einem Tastendruck einzuschalten, drücken Sie die „Logo“-Taste  neben dem Hauptbedienfeld. Um alle Pumpen wieder abzuschalten, drücken Sie diese Taste erneut.

Beleuchtung einstellen



Mit der Taste  können Sie das Licht ein- und ausschalten. Drücken Sie die Taste einmal, um das Licht einzuschalten und

auf das Menü für den Lichtmodus zuzugreifen. Wählen Sie Innen- („interior“) oder Außenbeleuchtung („exterior“). Im dazugehörigen Menü „Einstellungen“ („Settings“) können Sie aus verschiedenen Lichtmodi (Farbwechsel, Farbverlauf, einfarbiges Licht) und/oder Farben wählen. Durch erneutes Drücken der Taste  schalten Sie das Licht wieder aus.

Anzeigenumkehr

Sie können auf der Statusanzeige die Taste  drücken, um die Anzeige um 180 Grad zu drehen. Das erleichtert die Nutzung von der Whirlpoolwanne aus. Bei Whirlpool-Modellen mit 3 Pumpen (M9, M8 und A9L) befindet sich diese Funktion im Menü „Einstellungen“ („Settings“).

Einstellen der voreingestellten Temperatur („Set Temperature“)

In der Mitte der Statusanzeige wird die Wassertemperatur angezeigt. Mithilfe der Tasten  und  stellen Sie die gewünschte Temperatur ein. Der voreingestellte Wert wird in Blau angezeigt. Erfolgt 3 Sekunden lang keine Änderung am voreingestellten Temperaturwert, erscheint wieder die aktuelle Wassertemperatur.

Ist der voreingestellte Wert niedriger als die tatsächliche Temperatur, erscheint unten auf der Statusanzeige die Meldung „Kühlt auf xx.x“ („Cooling to xx.x“). Ist der voreingestellte Wert höher als die tatsächliche Temperatur, erscheint die Meldung „Heizt auf xx.x“ („Heating to xx.x“). Vor dem Heizen kann es durchaus zu einer kleinen Verzögerung kommen, während der unter dem Wert die Meldung „Heizen aufgehoben“ („Heating suspended“) erscheint.

Whirlpool-Einstellungen

Über die Taste  auf dem Bedienfeld der Ultimate-, Premium- und der Design-Line (A1000) haben Sie Zugang zu den Einstellungen Ihres Whirlpools. Durch Drücken dieser Taste haben Sie Zugriff auf verschiedene Untermenüs, in denen Sie unterschiedliche Einstellungen vornehmen können. Zu diesen Untermenüs gelangen Sie durch Drücken des entsprechenden Symbols.

HINWEIS: Wenn Ihr Whirlpool über ein bestimmtes Element nicht verfügt, erscheint auch kein Menü hierfür. Im folgenden Abschnitt werden verschiedene Einstellungen, Whirlpool-Elemente und deren jeweilige Funktionen im Detail erläutert.

Wasserpflege („Water Care“)

Im Untermenü „Wasserpflege“ („Water Care“) können Sie die von Ihnen gewünschten Filter- und Heizungseinstellungen vornehmen. Sie haben je nach Bedarf die Wahl zwischen „Nicht zuhause“ („Away from Home“), „Standard/Anfänger“ („Standard/Beginner“), „Energiesparen“ („Energy Savings“), „Super-Energiesparen“ („Super Energy Savings“) und „Wochenendbenutzer“ („Weekender“). Zum Einstellen drücken Sie die Bezeichnung des gewünschten Wasserpflegemodus. Dann erscheint eine Bestätigungsmeldung, um ein unbeabsichtigtes Ändern der Einstellungen zu vermeiden. Um Ihre Auswahl zu bestätigen, drücken Sie das Häkchen-Symbol; um abbrechen, drücken Sie auf das X-Symbol.

Im Economy-Modus wird der voreingestellte Wert um ca. 11 °C reduziert, d. h. das Heizsystem schaltet sich erst ein, wenn die Temperatur 11 °C niedriger ist als die für den Whirlpool voreingestellte Temperatur.

Der Filtrationsplan auf der Anzeige der Ultimate-, Premium- oder Design-Line (A1000) gilt für die Hauptfilterpumpe.

Wasserpflegemodi

„Nicht zuhause“ („Away from Home“): Im Modus „Away“ wird die voreingestellte Whirlpool-Temperatur um ca. 11 °C verringert (vgl. vorstehende Beschreibung des „Economy-Modus“). Der Whirlpool bleibt dann den ganzen Tag über jeden Tag der Woche im Economy-Modus.

„Standard/Anfänger“ („Standard/Beginner“): Im Modus „Standard“ heizt der Whirlpool bis zur voreingestellten Temperatur auf und filtert entsprechend seiner Standard-Konfiguration. Der Whirlpool heizt dann die ganze Zeit über jeden Tag der Woche auf die voreingestellte Temperatur auf.

„Energiesparen“ („Energy Savings“): Im Modus „Energy Savings“ wird die voreingestellte Whirlpool-Temperatur zur Haupttageszeit um ca. 11 °C verringert (vgl. vorstehende Beschreibung des „Economy-Modus“). An Abenden und am ganzen Wochenende heizt der Whirlpool auf die normale voreingestellte Temperatur auf.

„Super-Energiesparen“ („Super Energy Savings“): Im Modus „Super Energy Savings“ wird die voreingestellte Whirlpool-Temperatur zur Haupttageszeit um ca. 11 °C verringert (vgl. vorstehende Beschreibung des „Economy-Modus“). An den Abenden jedes Wochentags heizt der Whirlpool auf die normale voreingestellte Temperatur auf.

„Wochenendbenutzer“ („Weekender“): Im Modus „Weekender“ wird die voreingestellte Whirlpool-Temperatur von Montag bis Freitag um ca. 11 °C verringert (vgl. vorstehende Beschreibung des „Economy-Modus“). Der Whirlpool heizt dann das ganze Wochenende über (Samstag und Sonntag) auf die voreingestellte Temperatur auf.

„Standardeinstellungen“ („Default Settings“): Wenn Sie „Default Settings“ („Standardeinstellungen“) wählen, werden alle Wasserpflege-Modi und Zeitpläne wieder auf die ursprünglichen Standardeinstellungen Ihres Whirlpools zurückgesetzt. Sie werden gebeten, Ihre Auswahl zu bestätigen.

Wasserpflege-Zeitpläne ändern

Um eine Wasserpflege-Kategorie zu ändern, drücken Sie das Stift-Symbol rechts neben der gewünschten Wasserpflege-Option, um das Untermenü zu öffnen.

Drücken Sie auf den Reiter „Economy“, um die Economy-Einstellungen zu ändern, bzw. den Reiter „Filter Cycle“ (Filterzyklus), um die Filtereinstellungen (oder Filtrationspläne) zu ändern. Durch Drücken der Funktionsbezeichnungen „Add economy cycle“ bzw. „Add filter cycle“ können Sie Economy- oder Filtrationspläne hinzufügen. Um einen Plan zu löschen, drücken Sie auf das Papierkorb-Symbol rechts von der gewünschten Funktionsbezeichnung. Bestätigen Sie diesen Schritt, wenn Sie dazu aufgefordert werden.

Die programmierten Pläne können Sie ändern, indem Sie einen auswählen und abändern. Sie haben verschiedene Möglichkeiten für den Plan: Mon-Fri (Montag bis Freitag), weekend (Wochenende), every day (jeden Tag), oder single days (einzelne Tage). Die Pläne werden jede Woche wiederholt abgearbeitet. Zeit und Dauer können in 30-Minuten-Schritten festgelegt werden. Wenn Sie Ihre Änderungen vorgenommen haben, drücken Sie auf „Bestätigen“ („Confirm“). Wenn Sie eine Änderung nicht beibehalten möchten, drücken Sie auf „Abbrechen“ („Cancel“) oder gehen Sie mithilfe des Kalender-Symbols wieder zurück. Vergewissern Sie sich, dass Sie den gewünschten Wasserpflege-Modus im Wasserpflege-Hauptmenü gewählt haben.

Erinnerungsmeldungen („Reminders“)

Das Bedienfeld der Ultimate-, Premium- und der Design-Line (A1000) kann so eingestellt werden, dass Sie an verschiedene, für Ihren Whirlpool wichtige Wartungen erinnert werden, u. a. Filter spülen, Filter reinigen, Wasserwechsel und alle zwei Jahre an die Wartungsüberprüfung vom Fachpersonal. Jede Aufgabe hat ihre eigene Standarddauer, die auf einer normalen Nutzung basiert. Sie können diese jedoch auch entsprechend Ihrer voraussichtlichen Nutzung anpassen.

Zum Untermenü „Reminders“ gelangen Sie durch Drücken auf das Symbol „Reminders“ im Menü „Einstellungen“ („Settings“). Bei Wartungsmeldungen können Sie prüfen, wie viel Zeit Ihnen bis zur erforderlichen Wartung bleibt. Außerdem können Sie, sobald eine Aufgabe erledigt ist, die Zeit zurücksetzen. Um eine Aufgabe zurückzusetzen, drücken Sie auf die Bezeichnung der entsprechenden Erinnerungsmeldung und bestätigen Sie, wenn Sie dazu aufgefordert werden. Wenn Sie bestätigt haben, wird der Timer für die Aufgabe wieder neu gestartet. Mithilfe der Option „Erinnerungsmeldungen zurücksetzen“ („Reset Reminders“) können Sie *alle* Erinnerungsmeldungen zurücksetzen.

Datum und Uhrzeit einstellen („Set Date and Time of Day“)

Das genaue Einstellen von Datum und Uhrzeit ist wichtig, damit die Voreinstellungen wie gewünscht ablaufen. Beim Neustart Ihres Whirlpools stellen Sie bei Bedarf das Zeitformat ein (24-Stunden oder AM/PM) ein und ändern Sie Jahr, Monat, Tag und Uhrzeit.

Hierzu wählen Sie im Menü „Einstellungen“ („Settings“) den Menüpunkt „Datum & Zeit“ („Date & Time“), um in die entsprechenden Untermenüs zu gelangen.

Um Jahr, Monat und Tag zu ändern, wählen Sie „Datum einstellen“ („Set Date“). Streichen Sie entlang der Spalte, in der Sie den Wert ändern möchten, nach oben oder unten und wählen Sie den gewünschten Wert. Wenn Sie fertig sind, drücken Sie zum Speichern auf das Symbol „Einstellungen“. Um Stunde, Minute und Zeitformat zu ändern, wählen Sie „Zeit einstellen“ („Set Time“). Streichen Sie entlang der Spalte, in der Sie den Wert ändern möchten, nach oben oder unten und wählen Sie den gewünschten Wert. Wenn Sie fertig sind, drücken Sie zum Speichern auf das Symbol „Einstellungen“.

„Bedienfeld-Einstellungen“ („Keypad Settings“)

Im Untermenü „Bedienfeld-Einstellungen“ („Keypad Settings“) können Sie die Temperatureinheit und die Spracheinstellung ändern.

Zum Ändern der Temperatureinheit drücken Sie auf die Bezeichnung „Temperatureinheit“ („Temperature Units“) und dann auf die gewünschte Maßeinheit.

Zum Ändern der Spracheinstellung drücken Sie auf die Bezeichnung „Sprache“ („Language“) und dann auf die gewünschte Sprache.

„Standby/Sperre“ („Standby/Lock“)

Im Standby-Modus können Sie Ihren Whirlpool warten. In diesem Modus können die Pumpen 30 Minuten lang angehalten werden. Danach starten sie erneut automatisch. Durch Drücken des Symbols „Pause/Standby“ aktivieren Sie den Standby-Modus. Nach der 30-minütigen Standby-Dauer erscheint wieder die normale Statusanzeige und der Whirlpool nimmt seine normale Funktion wieder auf.

Mithilfe der Sperrfunktion („Lock“) kann der Benutzer das Bedienfeld ganz oder teilweise sperren. Wenn Sie die Sperrfunktion („Lock“) auswählen, werden alle Funktionen auf dem Bedienfeld gesperrt. Wenn Sie die Option „Teilweise gesperrt“ („Partial Lock“) auswählen, können die Düsen-, Audio- und Beleuchtungsfunktionen weiterhin bedient werden. Um das Bedienfeld ganz oder teilweise zu sperren, wählen Sie zuerst „Einstellungen sperren“ („Lock Settings“) und dann „Sperren“ („Lock“) bzw. „Teilweise sperren“ („Partial Lock“) aus. Geben Sie nach Aufforderung einen 4-stelligen Code ein. Diesen Code werden Sie auch brauchen, um das Bedienfeld wieder zu entsperren. Um das Bedienfeld erneut zu sperren, werden Sie aufgefordert, einen anderen 4-stelligen Code zu wählen.

Das Bedienfeld kann mit einem universellen Entsperrcode (3732) oder durch ein Zurücksetzen des Bedienfelds entsperrt werden. Wenn die Einstellung „Alles gesperrt“ („Full Lock“) gewählt wird, sind alle Funktionen gesperrt. Bei der Einstellung „Teilweise gesperrt“ („Partial Lock“) können Sie Elemente des Whirlpools aktivieren, jedoch nicht die Whirlpool-Einstellungen ändern.

Netzwerk („Network“)

In diesem Untermenü können Sie sich mit einem WLAN verbinden, wie es beim Cloud Control 2 (in.touch2) Modul (optional) verwendet wird. Wird ein CloudControl2 (in.touch 2) Modul erkannt, so wird dieses Netzwerk angezeigt. Entsprechende Anweisungen für die Einrichtung Ihres Moduls und Netzwerks finden Sie im CloudControl 2 Handbuch.

Verschiedenes („Miscellaneous“)

Im Untermenü „Verschiedenes“ („Miscellaneous“) können Sie die Optionen für „Warmes Wetter“ („Warm weather“)* und „Info-Meldungen“ („Info messages“) ändern.

Wenn die Pumpen laufen, erzeugen sie Wärme, was zur Erhöhung Ihrer Wassertemperatur führen kann. Mit der Option „Warmes Wetter“ können Sie die Filterzyklen blockieren, wenn die Außentemperatur höher ist als die voreingestellte Wassertemperatur. Ist diese Option ausgeschaltet (OFF), so ist die Filterzyklen-Blockierung deaktiviert und Ihr Whirlpool filtert auch dann weiter, wenn die Wassertemperatur hoch ist.

** je nach Whirlpool-Konfiguration*

Elektrische Konfiguration („Electrical Configuration“)

WICHTIG: Änderungen in diesem Menü dürfen nur von einer qualifizierten Elektrofachkraft vorgenommen werden.

HINWEIS FÜR INSTALLATEURE: Achten Sie darauf, dass bei den Menüpunkten „Number of phases“ („Anzahl der Phasen“) und „Input current“ („Eingangsstrom“) die korrekten Werte für die elektrischen Anschlüsse eingestellt sind. Diese Werte müssen in der elektrischen Konfiguration des Whirlpools und in der Hausinstallation stets übereinstimmen.

Hier können Sie die Low-Level-Konfiguration sowie die Anzahl der Phasen und den Eingangsstrom ändern.* Die Standardkonfiguration Ihres betreffenden Whirlpool-Modells finden Sie auf dem Diagramm auf dem Schaltkasten im Innern des Technikbereichs Ihres Whirlpools. Sobald die Änderungen vorgenommen wurden, bestätigen Sie Ihre Auswahl nach der entsprechenden Aufforderung und drücken Sie das Symbol „Einstellungen“, um zum Menü „Einstellungen“ („Settings“) zurückzukehren.

HINWEIS: Beim ersten Anschluss wird der Installateur aufgefordert, die elektrische Konfiguration anzugeben. Hier wählt der Installateur die Low-Level-Konfiguration. Phase und Stromstärke werden dann automatisch eingestellt. Die Standardeinstellungen sind vom Installateur zu bestätigen, damit sie mit der tatsächlichen Phaseneinstellung und Stromstärke am Installationsstandort des Whirlpools übereinstimmen. In seltenen Fällen müssen die Phasen- und Stromstärkeeinstellungen unter Beachtung der vorstehenden Anleitung geändert werden, um sie der tatsächlichen Leistung am Installationsstandort des Whirlpools anzupassen.

** Je nach Whirlpool-Konfiguration ist möglicherweise ein Code erforderlich, um den Wert der Low-Level-Konfiguration zu ändern. Dieser Code lautet 5555.*

Info („About“)

Hier finden Sie technische Angaben zur Version der Bedienungssoftware der Ultimate-, Premium- und Design-Line (A1000) sowie zu maßgeblichen Änderungen der verschiedenen Systemkomponenten Ihres Systems.

Bedienung des Audio-Systems (optional)

Drücken Sie auf das Audio-Symbol, um auf die „in.stream2“ Player-Steuerelemente zuzugreifen.

Wenn Sie ein Gerät mit Bluetooth-Technologie verwenden, so muss es angeschlossen werden, damit es funktioniert. Verwenden Sie für das Pairing den Code 5555.

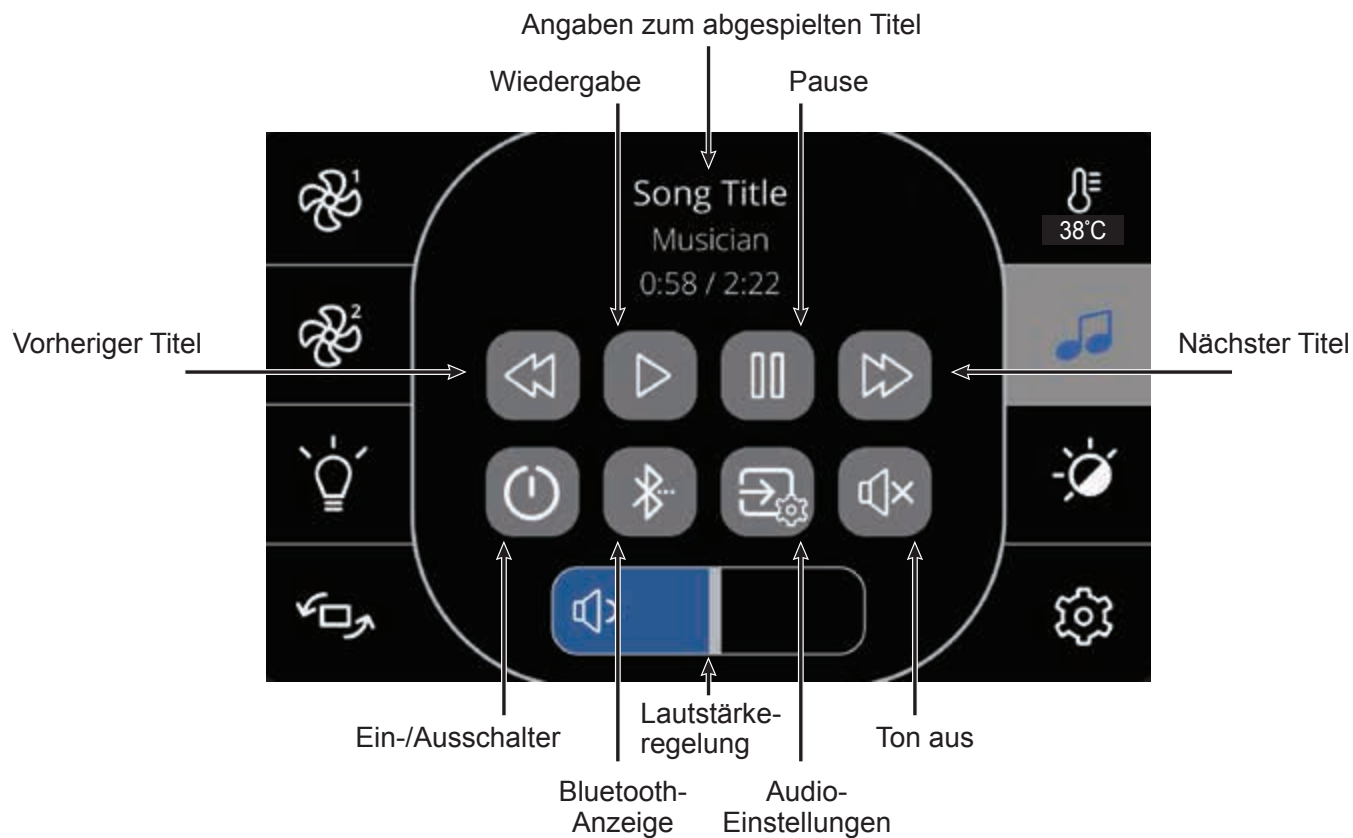

Lautsprechereinstellungen („Speakers Settings“): Bewegen Sie die Regler, um Balance, Fader und Subwoofer einzustellen. Die Regler für Fader und Subwoofer erscheinen in diesem Menü nur, wenn entsprechende Lautsprecher vorhanden sind.

Audioquelle („Source“): Um die Audioquelle zu ändern, drücken Sie einfach nur auf das Menü „Audio-Einstellungen“ („Audio Settings“) und wählen Sie die gewünschte Audioquelle bzw. das gewünschte Gerät. Hinweis: In diesem Menü werden nur die Audioquellen angezeigt, über die das Audio-System der Ultimate-, Premium- oder Design-Line verfügt.

Bluetooth-Verbindung trennen („Disconnect Bluetooth“): Wenn ein Gerät mit Bluetooth-Technologie an das Audio-System der Ultimate-, Premium- oder Design-Line angeschlossen wird, so können Sie es abschalten, indem Sie auf die Taste „Trennen“ („Disconnect“) unten im Bedienfeld drücken. Hierdurch wird auch verhindert, dass sich das Audio-System automatisch wieder mit diesem Gerät verbindet, es sei denn, es wird mithilfe des Gerätes selbst wieder angeschlossen. Wenn Sie Ihr Bluetooth-Gerät zum ersten Mal mit einem Audio-System der Premium- oder Design-Line verwenden, müssen Sie es einmalig mithilfe der Standardfunktion Ihres Geräts damit koppeln (sog. „Pairing“).^{*} Für jedes Gerät muss ein Pairing durchgeführt werden. Verwenden Sie für das Pairing den Code 5555.

Mit Blick auf eine einwandfreie Funktion stellen Sie Ihr Bluetooth-Gerät in einem Abstand von höchstens 6 Metern von Ihrem Whirlpool auf. Zwischen Bluetooth-Gerät und Whirlpool-Bedienfeld/ Technikbereich sollte eine Sichtverbindung bestehen.

HINWEIS: Durch bestimmte Baumaterialien im Haus oder sonstige Hindernisse kann die Bluetooth-Verbindung beeinträchtigt werden. Möglicherweise müssen Sie zuerst ausprobieren, wo Sie Ihr Gerät am besten aufstellen.

Smart Cover (nur Ultimate-Line)

Ihr Whirlpool aus der Ultimate-Line ist standardmäßig mit einem Smart Cover ausgestattet. Das Smart Cover ist mit dem Bedienfeld verbunden und bietet verschiedene automatische Funktionen für noch mehr Sicherheit und Komfort. Viele der Smart Cover-Funktionen können über die Smartphone-App „CloudControl 2“ von Villeroy & Boch gesteuert werden. Um die Smart Cover-Funktionen voll zu nutzen, laden Sie die CloudControl 2-App herunter und folgen Sie den Anweisungen zum Starten und Verbinden der App.

Mithilfe der Sensortechnologie des Smart Covers werden bestimmte Steuervorgänge für Ihren Whirlpool automatisiert. Bitte beachten Sie die folgenden Hinweise zur Nutzung der Smart Cover-bezogenen Funktionen (nur bei Whirlpools aus der Ultimate-Line):

Automatisches Ein-/Ausschalten der Beleuchtung: Beim Öffnen des Smart Covers wird sowohl die Innen- als auch die Außenbeleuchtung eingeschaltet. Sobald Sie Ihr Smart Cover schließen, wird sowohl die Innen- als auch die Außenbeleuchtung ausgeschaltet.

Automatisches Ausschalten der Whirlpool-Elemente: Beim Schließen des Smart Covers werden alle Whirlpool-Elemente (Düsen, Wasserspiel, Bedienfeld und Beleuchtung) ausgeschaltet.

Meldungen der CloudControl 2-App: Wenn Ihr Whirlpool mit der CloudControl 2-Smartphone-App verbunden ist, wird beim Öffnen des Smart Covers eine Push-Meldung an Ihr verbundenes Smartphone gesendet, dass die Abdeckung geöffnet wurde. Wenn das Smart Cover geschlossen wird, erhalten Sie eine Push-Meldung auf Ihrem Smartphone, dass die Abdeckung geschlossen wurde.

Whirlpools der Comfort Line



Inbetriebnahme

WICHTIG: Ihr Villeroy & Boch Whirlpool ist mit einem der drei folgenden Bedienfelder ausgestattet. Anhand des Fotos unter jedem Abschnitt, in dem ein Bedienfeld beschrieben wird, können Sie feststellen, über welches Bedienfeld Ihr Whirlpool verfügt. Befolgen Sie die Bedienungshinweise für Ihr jeweiliges Bedienfeld.

Vorbereitung und Befüllen

Befüllen Sie den Whirlpool bis zur Wasserstandsmarkierung. Achten Sie darauf, dass vor dem Befüllen alle Ventile in den JetPaks und alle anderen Düsen im Whirlpool geöffnet sind, damit dabei soviel wie möglich Luft aus den Leitungen entweichen kann. Weitere Informationen hierzu finden Sie im Kapitel „Befüllen des Whirlpools“. Nachdem Sie den Strom eingeschaltet haben, durchläuft die Anzeige im Bedienfeld eine bestimmte Sequenz, während der Informationen über die

Konfiguration der Whirlpool-Steuerung angezeigt wird. Ein paar Sekunden später erscheint auf Ihrem Bedienfeld die Standard-Statusanzeige mit Uhrzeit, Düsen- und Lichtstatus, Temperatur, Betriebsmodus usw.

Anschalten

Drücken Sie eine beliebige Taste, um das Bedienfeld einzuschalten. Wird das Bedienfeld 30 Minuten lang nicht benutzt, schaltet es sich automatisch ab.

Ansaugen der Pumpen (Priming)

Damit Ihr Whirlpool korrekt funktioniert, lassen Sie die Pumpen direkt nach der Befüllung einmal ansaugen. Vergewissern Sie sich nach der ersten Inbetriebnahme, dass die Statusanzeige auf dem Bedienfeld erscheint. Damit Ihr Whirlpool korrekt funktioniert, lassen Sie die Pumpen direkt nach der Befüllung einmal ansaugen. Hierzu drücken Sie einmal die Taste (Düsen-Symbol 1), um die Pumpe mit geringer Drehzahl laufen zu lassen. Nachdem sich die Pumpe eingeschaltet hat, warten Sie ein paar Sekunden und drücken dann erneut die Taste (Düsen-Symbol 1), damit Pumpe 1 zur höheren Drehzahl wechselt. Die Pumpe hat angesaugt, wenn sie auf hoher Drehzahl läuft und aus den Düsen Wasser fließt. Drücken Sie die Taste (Düsen-Symbol 1) erneut, um Pumpe 1 abzuschalten.

Wenn Ihr Whirlpool mit einer zweiten Pumpe ausgestattet ist, wiederholen Sie den Ansaugvorgang für Pumpe 2, indem Sie die Taste (Düsen-Symbol 2) erst einmal drücken, um mit geringer Pumpendrehzahl zu beginnen, und dann ein zweites

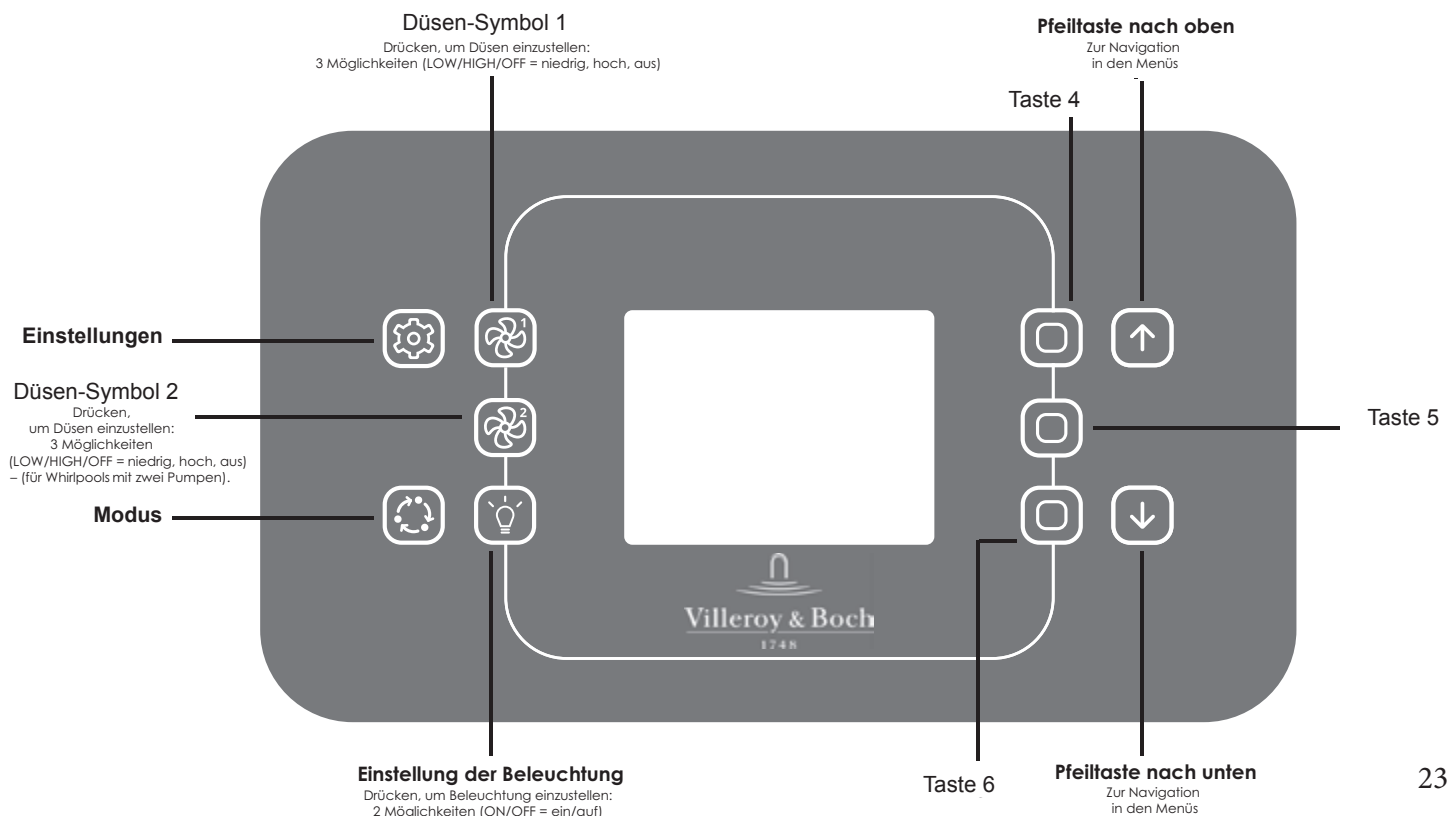

Mal, um Pumpe 2 auf höherer Drehzahl laufen zu lassen. Jede Pumpe sollte 4 bis 5 Minuten lang auf höchster Drehzahl laufen, um den Ansaugvorgang abzuschließen. Lassen Sie jede Pumpe separat ansaugen bzw. schalten Sie die eine Pumpe ab, bevor Sie die nächste ansaugen lassen.

WICHTIG: Eine Pumpe sollte „ohne Ansaugen“ (kein Wasser fließt aus den Düsen) nicht länger als 2 Minuten laufen gelassen werden. AUF KEINEN Fall darf eine Pumpe ohne Ansaugen über das Ende der empfohlenen 4- bis 5-minütigen Ansaugphase hinaus laufen gelassen werden, da die Pumpe hierdurch beschädigt werden kann und das vom System zugeschaltete Heizaggregat sich ohne Wasserzufluss aufheizt und daher überhitzen kann.

HINWEIS: Manchmal hilft es, die Pumpen zum einfacheren Ansaugen kurz aus- und wieder einzuschalten. Doch sollten Sie dies nicht mehr als fünf Mal tun. Wenn die Pumpen gar nicht ansaugen, schalten Sie den Strom am Whirlpool aus und wenden Sie sich an Ihren Kundenservice.

Nachdem Sie den Ansaugvorgang abgeschlossen haben, erscheint die Statusanzeige mit der voreingestellten Temperatur. Im System muss ca. ein bis zwei Minuten lang Wasser um die Sensoren des Heizaggregats zirkulieren, bevor die Wassertemperatur gemessen und dann korrekt angezeigt werden kann.

Statusanzeige

Die Statusanzeige auf dem Bedienfeld Ihres Whirlpools aus der Comfort Line (R800) bietet Ihnen eine grundlegende Übersicht über Uhrzeit, Düsenstatus, Lichtstatus, aktuelle Wassertemperatur, Whirlpool-Betriebsstatus und Heiz-/Abkühlvorgänge. Außerdem können Sie eine Vielzahl grundlegender Funktionen zur Bedienung Ihres Whirlpools quasi „mit einem Knopfdruck“ von der Statusanzeige aus vornehmen. Außerdem erscheinen wichtige Fehler- oder Wartungsmeldungen unten auf der Anzeige.

Whirlpool-Elemente an- oder abschalten

Um ein Element Ihres Whirlpools (Düsen, Licht usw.) ein- bzw. auszuschalten, drücken Sie die entsprechende Taste auf dem Bedienfeld. Sind Elemente eingeschaltet, so sind die entsprechenden Symbole animiert; ist ein Element ausgeschaltet, so ist das entsprechende Symbol auch nicht animiert. Die Symbole auf der Anzeige stellen die Geschwindigkeit oder den Status des jeweiligen Elements Ihres Whirlpools dar. Hat ein Element mehr als zwei Statusoptionen, drücken Sie die Taste so oft, bis der gewünschte Status erreicht ist.



Beleuchtung einstellen

Mit der Taste  können Sie das Licht ein- und ausschalten. Drücken Sie einmal, um das Licht einzuschalten. Drücken Sie erneut, um das Licht auszuschalten. Durch wiederholtes Drücken der Taste navigieren Sie durch die Lichtmodi und Farben (Farbwechsel, Farbverlauf, einfarbiges Licht).

Anzeigenumkehr





Sie können auf der Statusanzeige die Taste  drücken, um die Anzeige um 180 Grad zu drehen. Das erleichtert die Nutzung von der Whirlpoolwanne aus.

Einstellen der voreingestellten Temperatur („Set Temperature“)

Unten in der Statusanzeige wird die Wassertemperatur angezeigt. Mithilfe der Tasten  und  stellen Sie die gewünschte Temperatur ein. Der voreingestellte Wert wird in Blau angezeigt. Erfolgt 3 Sekunden lang keine Änderung am voreingestellten Temperaturwert, erscheint wieder die aktuelle Wassertemperatur.

Ist der voreingestellte Wert niedriger als die tatsächliche Temperatur, erscheint unten auf der Statusanzeige die Meldung „Kühlt auf xx.x“ („Cooling to xx.x“). Ist der voreingestellte Wert höher als die tatsächliche Temperatur, erscheint die Meldung „Heizt auf xx.x“ („Heating to xx.x“). Vor dem Heizen kommt es normalerweise zu einer kleinen Verzögerung, während der unter dem Wert die Meldung „Heizen aufgehoben“ („Heating suspended“) erscheint.

Whirlpool-Einstellungen

Über die Taste  auf dem Bedienfeld der Comfort Line (R800) haben Sie Zugang zu den Einstellungen Ihres Whirlpools. Durch Drücken dieser Taste haben Sie Zugriff auf verschiedene Untermenüs, in denen Sie unterschiedliche Einstellungen vornehmen können. Nachdem Sie die Taste „Einstellungen“ gedrückt haben, gelangen Sie zu den Untermenüs, indem Sie die Tasten  und  drücken und dann mithilfe der Taste  (Düsen-Symbol 2) ein Untermenü wählen. Wenn im Menü „Einstellungen“ („Settings“) oder den Untermenüs 60 Sekunden lang keine Taste betätigt wird, kehrt die Anzeige wieder in den Whirlpool-Modus und zur normalen Statusanzeige zurück. Hinweis: Wenn Ihr Whirlpool über ein bestimmtes Element nicht verfügt, erscheint auch kein Menü hierfür. Im folgenden Abschnitt werden verschiedene Einstellungen, Whirlpool-Elemente und deren jeweilige Funktionen im Detail erläutert.

Wasserpflege („Water Care“)

Im Untermenü „Wasserpflege“ („Water Care“) können Sie die von Ihnen gewünschten Filter- und Heizungseinstellungen vornehmen. Sie können je nach Bedarf und Vorliebe zwischen „Nicht zuhause“ („Away from Home“), „Standard/Anfänger“ („Standard/Beginner“), „Energiesparen“ („Energy Savings“), „Super-Energiesparen“ („Super Energy Savings“) und „Wochenendbenutzer“ („Weekender“) wählen.

Mithilfe der Taste  (Düsen-Symbol 2) wählen Sie Ihre Einstellung. Zur Bestätigung des von Ihnen gewählten Modus erscheint ein Häkchen am gewählten Symbol.

In den nachstehenden Beschreibungen jedes Modus **bedeutet der Begriff „Economy-Modus“, dass die voreingestellte Temperatur um ca. 11 °C* reduziert wird**, d. h. das Heizsystem schaltet sich erst ein, wenn die Temperatur 11 °C niedriger ist als die für den Whirlpool voreingestellte Temperatur.

Der Filtrationsplan auf der Anzeige gilt für die Hauptfilterpumpe. Falls Ihr Whirlpool eine Zirkulationspumpe verwendet, die für einen 24-Stunden-Betrieb konfiguriert ist, werden auf dem Bedienfeld die Spüleinstellungen

anstatt der Filtration angezeigt. Die Pumpenspülungen sind für eine feste Anzahl von Minuten vorprogrammiert. Daher wird auf dem Bedienfeld die Dauer mit N/A angegeben und nur die Anfangszeit kann geändert werden.

Wasserpflegemodi

„Nicht zuhause“ („Away from Home“): Im Modus „Away“ wird die voreingestellte Whirlpool-Temperatur um ca. 11 °C verringert (vgl. vorstehende Beschreibung des „Economy-Modus“). Der Whirlpool bleibt dann den ganzen Tag über jeden Tag der Woche im Economy-Modus.

„Standard/Anfänger“ („Standard/Beginner“): Im Modus „Standard“ heizt der Whirlpool bis zur voreingestellten Temperatur auf und filtert entsprechend seiner Standard-Konfiguration. Der Whirlpool heizt dann die ganze Zeit über jeden Tag der Woche auf die voreingestellte Temperatur auf.

„Energiesparen“ („Energy Savings“): Im Modus „Energy Savings“ wird die voreingestellte Whirlpool-Temperatur zur Haupttageszeit um ca. 11 °C verringert (vgl. vorstehende Beschreibung des „Economy-Modus“). An Abenden und am ganzen Wochenende heizt der Whirlpool auf die normale voreingestellte Temperatur auf.

„Super-Energiesparen“ („Super Energy Savings“): Im Modus „Super Energy Savings“ wird die voreingestellte Whirlpool-Temperatur zur Haupttageszeit um ca. 11 °C verringert (vgl. vorstehende Beschreibung des „Economy-Modus“). An den Abenden jedes Wochentags heizt der Whirlpool auf die normale voreingestellte Temperatur auf.

„Wochenendbenutzer“ („Weekender“): Im Modus „Weekender“ wird die voreingestellte Whirlpool-Temperatur von Montag bis Freitag um ca. 11 °C verringert (vgl. vorstehende Beschreibung des „Economy-Modus“). Der Whirlpool heizt dann das ganze Wochenende über (Samstag und Sonntag) auf die voreingestellte Temperatur auf.

„Standardeinstellungen“ („Default Settings“): Wenn Sie „Default Settings“ („Standardeinstellungen“) wählen, werden alle Wasserpflege-Modi und Zeitpläne wieder auf die ursprünglichen Standardeinstellungen Ihres Whirlpools zurückgesetzt. Sie werden gebeten, Ihre Auswahl zu bestätigen.

Wasserpflege-Zeitpläne ändern

Um einen Zeitplan für einen Wasserpflegemodus zu ändern, öffnen Sie mithilfe der Leuchttaste rechts auf dem Bedienfeld  (Taste 5) das gewählte Wasserpflege-Menü.

Mithilfe der Taste  wählen Sie den entsprechenden Menüpunkt. Drücken Sie Taste 2 erneut, um zu einem Untermenüpunkt zu navigieren.



Sie können einem Modus einen Zeitplan hinzufügen. Hierzu wählen Sie die Zeitplan-Liste des Modus mithilfe von Taste 5 (mittlere Taste), scrollen nach unten zu „Hinzufügen“ („Add“) und wählen dann diese Option mithilfe von Taste 2.





Um einen Zeitplan zu löschen, drücken Sie Taste 4 (obere Taste), wenn dieser Zeitplan innerhalb einer bestimmten Zeitplan-Liste des Modus gewählt worden ist.

Sie haben verschiedene Möglichkeiten zum Einstellen jedes Zeitplans: Mon-Fri (Montag bis Freitag), weekend (Wochenende), every day (jeden Tag), oder single days (einzelne Tage). Die Pläne werden jede Woche wiederholt abgearbeitet. Zeit und Dauer können in 30-Minuten-Schritten festgelegt werden. Vergewissern Sie sich, dass Sie den gewünschten Wasserpflege-Modus im Wasserpflege-Hauptmenü gewählt haben. Sobald Sie Ihren individuellen Zeitplan eingestellt haben, kehren Sie mithilfe der Taste  (Düsen-Symbol 1) zur Statusanzeige zurück.









Datum und Uhrzeit einstellen („Set Date and Time of Day“)

Das genaue Einstellen von Datum und Uhrzeit ist wichtig, damit die Voreinstellungen wie gewünscht ablaufen. Beim Neustart Ihres Whirlpools stellen Sie bei Bedarf das Zeitformat ein (24-Stunden oder AM/PM) ein und ändern Sie Jahr, Monat, Tag und Uhrzeit.

Im Menü „Einstellungen“ („Settings“) wählen Sie mithilfe der Tasten  und  und dann mit der Taste  (Düsen-Symbol 2) das Untermenü „Datum und Uhrzeit“ („Date & Time“).

Mithilfe der Tasten  und  gehen Sie zu der Einstellung, die Sie ändern möchten, und wählen sie Sie dann durch Drücken der Taste 2. Mithilfe der Tasten  und  ändern Sie die Parameter und mit Taste 2 navigieren Sie zwischen verschiedenen Optionen. Mithilfe von Taste  gelangen Sie zurück zum Hauptmenü „Einstellungen“ („Settings“).

Bedienfeld-Einstellungen („Keypad Settings“) ändern

In diesem Untermenü des Menüs „Einstellungen“ („Settings“) können Sie die Temperatureinheit, Sprache, Anzeigenausrichtung und Bedienfeld-Sicherheit einstellen. Im Menü „Einstellungen“ („Settings“) wählen Sie mithilfe der Tasten  und  und dann mit der Taste  (Düsen-Symbol 2) das Untermenü „Bedienfeld-Einstellungen“ („Keypad Settings“). Mithilfe der Tasten  und  gehen Sie zu der Einstellung, die Sie ändern möchten, und wählen sie Sie dann durch Drücken der Taste 2. Mithilfe der Tasten  und  ändern Sie die Parameter und mit Taste 2 navigieren Sie zwischen verschiedenen Optionen. Mithilfe von Taste  gelangen Sie zurück zum Hauptmenü „Einstellungen“ („Settings“).

Wenn Sie die Anzeige umkehren, passen sich die Kontextoptionen und Pfeiltasten der gewählten Ausrichtung an. Die Modus- und Menüasten bleiben unverändert ebenso wie die Tasten für die Whirlpool-Elemente im Hauptmenü. Sie können für das Bedienfeld drei verschiedene Sicherheitsstufen einstellen: „Entsperrt“ („Unlock“), „Teilweise gesperrt“ („Partial Lock“) oder „Alles gesperrt“ („Full Lock“). Mit „Teilweise gesperrt“ („Partial Lock“) können an den Voreinstellungen und an vielen Optionen im Menü „Einstellungen“ („Settings“) keine Änderungen vorgenommen werden. Mit „Alles gesperrt“ („Full Lock“) sind alle Funktionen am Bedienfeld gesperrt.

Um das Bedienfeld (ganz oder teilweise) zu entsperren, halten Sie die obere Auswahlstaste (Taste 4) fünf Sekunden lang gedrückt.

Verschiedenes („Miscellaneous“)

Im Untermenü „Verschiedenes“ („Miscellaneous“) können Sie die Optionen für „Warmes Wetter“ („Warm weather“)* und „Info-Meldungen“ („Info messages“) ändern.

Sie können die Filterzyklen blockieren, wenn die Außentemperatur höher ist als die voreingestellte Wassertemperatur. Ist die Option „Warmes Wetter“ („Warm Weather“) ausgeschaltet (OFF), so ist die Filterzyklen-Blockierung deaktiviert. Dann kann Ihr Whirlpool auch dann weiter filtern, wenn die Wassertemperatur hoch ist.

Im Untermenü „Info-Meldungen“ („Info messages“) können Sie die Info-Meldungen in der Statusanzeige (Hauptfenster) konfigurieren. Wenn Sie „Alle Informationen anzeigen“ („Display, all information“) einstellen, werden ausnahmslos alle Meldungen angezeigt. Wenn Sie „Verbergen“ („Hide“) einstellen, werden einige ausführliche Meldungen nicht angezeigt, um die Anzeige übersichtlich zu halten.







** je nach Whirlpool-Konfiguration*

Elektrische Konfiguration („Electrical Configuration“)

WICHTIG: Änderungen in diesem Menü dürfen nur von einer qualifizierten Elektrofachkraft vorgenommen werden.

HINWEIS FÜR INSTALLATEURE: Achten Sie darauf, dass bei den Menüpunkten „Number of phases“ („Anzahl der Phasen“) und „Input current“ („Eingangsstrom“) die korrekten Werte für die elektrischen Anschlüsse eingestellt sind. Diese Werte müssen in der elektrischen Konfiguration des Whirlpools und in der Hausinstallation stets übereinstimmen.

Hier können Sie die Low-Level-Konfiguration sowie die Anzahl der Phasen und den Eingangsstrom ändern.* Die Standardkonfiguration Ihres betreffenden Whirlpool-Modells finden Sie auf dem Diagramm auf dem Schaltkasten im Innern des Technikbereichs Ihres Whirlpools.

Mithilfe der Tasten  und  navigieren Sie zu der Einstellung, die Sie ändern möchten. Mit Taste 2 treffen Sie Ihre Auswahl und mit den Tasten  und  navigieren Sie zwischen verschiedenen Optionen. Zum Bestätigen drücken Sie erneut Taste 2. Einzelheiten zur Low-Level-Konfiguration finden Sie im Handbuch Ihres Whirlpoolsystems. Wenn Sie die Anzahl der Phasen im Menü geändert haben, können Sie nicht mehr mithilfe der Tasten  und  zum Low-Level-Konfigurationsmenü zurückkehren. Gehen Sie bitte zurück und greifen Sie erneut auf das Menü zu. Wenn Sie die Low-Level-Konfiguration des Whirlpools ändern, werden alle Einstellungen der Comfort Line Bedienung zurückgesetzt (wie bei „Werkseinstellungen zurücksetzen“).



HINWEIS: Beim ersten Anschluss wird der Installateur aufgefordert, die elektrische Konfiguration anzugeben. Hier wählt der Installateur die Low-Level-Konfiguration. Phase und Stromstärke werden dann automatisch eingestellt. Die Standardeinstellungen sind vom Installateur zu bestätigen, damit sie mit der tatsächlichen Phaseneinstellung und Stromstärke am Installationsstandort des Whirlpools übereinstimmen. In seltenen Fällen müssen die Phasen- und Stromstärkeeinstellungen unter Beachtung der vorstehenden Anleitung geändert werden, um sie der tatsächlichen Leistung am Installationsstandort des Whirlpools anzupassen.

** Je nach Whirlpool-Konfiguration ist möglicherweise ein Code erforderlich, um den Wert der Low-Level-Konfiguration, die Anzahl der Phasen oder den Eingangsstrom zu ändern. Dieser Code lautet 5555.*

Info („About“)

Hier finden Sie technische Angaben zur Bedienungssoftware (R800) Ihres Comfort Line Whirlpools sowie zu maßgeblichen Änderungen der verschiedenen Systemkomponenten.

Bedienung des Audio-Systems (optional)

Drücken Sie je nach Ihrem Whirlpool-Modell auf die Taste  (Modus) bzw.  (Audio), um auf die „in.stream 2“ Player-Steuerelemente zuzugreifen.

Wenn Sie ein Gerät mit Bluetooth-Technologie verwenden, so muss es angeschlossen werden, damit es funktioniert. Verwenden Sie für das Pairing den Code 5555.

Hinweis: Die Play/Pause-Funktion (Wiedergabe/Pause) bezieht sich nur auf die Audioquelle Bluetooth. „Titel wechseln“ („Change Track“) oder „Sender wechseln“ („Change Station“) funktionieren für alle Audioquellen außer AUX.

Ein- und Ausschalten („On/Off“): Drücken Sie auf die Einschalttaste („Power“), um in.stream 2 ein- bzw. auszuschalten.

Audioquelle auswählen: Drücken Sie auf die Auswahlstaste („Source“), um zwischen verschiedenen Audioquellen hin- und her zu schalten.

Wiedergabe/Pause: Drücken Sie die Taste „Wiedergabe/Pause“ („Play/Pause“), um Musik/Ton wiederzugeben bzw. die Wiedergabe anzuhalten.

Lautstärke ändern: Drücken Sie nach Wunsch auf „Lauter“ („Volume Up“) bzw. „Leiser“ („Volume Down“).

Titel wechseln: Mithilfe der Tasten „Letzter Titel“ („Last Track“) bzw. „Nächster Titel“ („Next Track“) können Sie zwischen Titeln wechseln. Hinweis: Im FM-Modus können diese Funktionen zum Wechseln des Senders verwendet werden.

Trennen: Diese Option findet sich im Untermenü „Audio“ im Menü „Einstellungen“ („Settings“).

Fader, Balance und Subwoofer: Die Einstellungen für Fader, Balance und Subwoofer können unter „Audio“ im Menü „Einstellungen“ („Settings“) geändert werden, falls Ihr in.stream 2 Modul dies unterstützt.

Wenn Sie Ihr Bluetooth-Gerät zum ersten Mal mit einem Audio-System der Comfort Line verwenden, müssen Sie es einmalig mithilfe der Standardfunktion Ihres Geräts damit koppeln (sog. „Pairing“). Für jedes Gerät muss ein Pairing durchgeführt werden.

Für eine einwandfreie Funktion stellen Sie Ihr Bluetooth-Gerät in einem Abstand von höchstens 6 Metern von Ihrem Whirlpool auf. Zwischen Bluetooth-Gerät und Whirlpool-Bedienfeld/Technikbereich sollte eine Sichtverbindung bestehen.

HINWEIS: Durch bestimmte Baumaterialien im Haus oder sonstige Hindernisse kann die Bluetooth-Verbindung beeinträchtigt werden. Möglicherweise müssen Sie zuerst ausprobieren, wo Sie Ihr Gerät am besten aufstellen.

STEUERSYSTEM DER X-SERIES WHIRLPOOLS



Inbetriebnahme

WICHTIG: Ihr Villeroy & Boch Whirlpool ist mit einem der drei folgenden Bedienfelder ausgestattet. Anhand des Fotos unter jedem Abschnitt, in dem ein Bedienfeld beschrieben wird, können Sie feststellen, über welches Bedienfeld Ihr Whirlpool verfügt. Befolgen Sie die Bedienhinweise für Ihr jeweiliges Bedienfeld.

Vorbereitung und Befüllen

Befüllen Sie den Whirlpool bis zur Wasserstandsmarkierung. Achten Sie darauf, dass vor dem Befüllen alle Ventile und Düsen im Whirlpool geöffnet sind, damit dabei soviel Luft wie möglich aus dem System entweichen kann. Weitere Informationen hierzu finden Sie im Kapitel „Befüllen des Whirlpools“. Nachdem Sie den Strom eingeschaltet haben, durchläuft die Anzeige im Bedienfeld eine bestimmte Sequenz, während der Informationen über die Konfiguration der Whirlpool-Steuerung angezeigt wird. Ein paar Sekunden später erscheint auf Ihrem Bedienfeld die Statusanzeige mit Uhrzeit, Düsen- und Lichtstatus, Temperatur, Betriebsmodus usw.



Anschalten

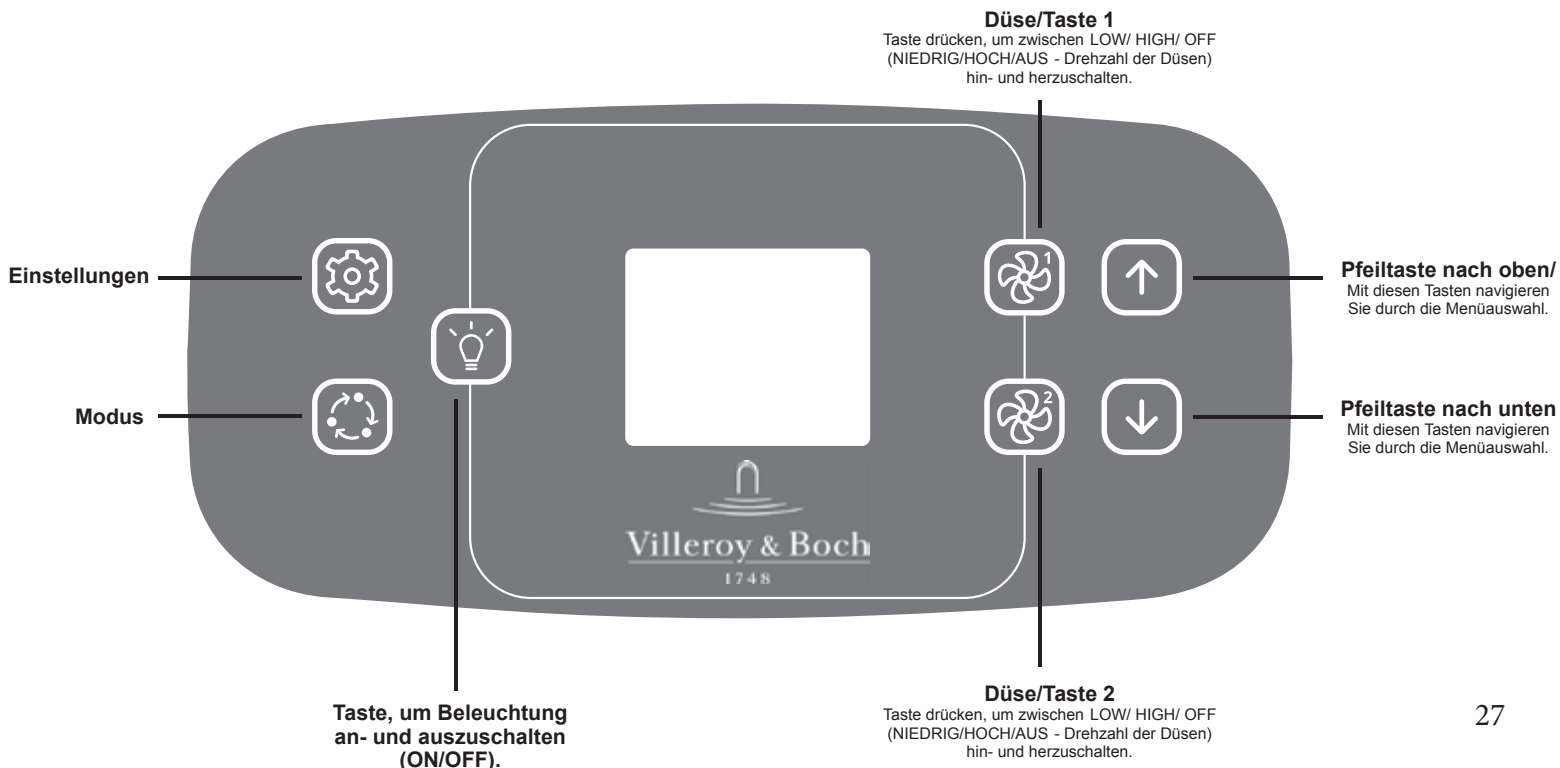

Drücken Sie eine beliebige Taste, um das Bedienfeld einzuschalten. Wird das Bedienfeld 30 Minuten lang nicht benutzt, schaltet es sich automatisch ab.



Ansaugen der Pumpen (Priming)

Damit Ihr Whirlpool korrekt funktioniert, lassen Sie die Pumpen direkt nach der Befüllung einmal ansaugen.

Vergewissern Sie sich nach der ersten Inbetriebnahme, dass die Statusanzeige auf dem Bedienfeld erscheint. Damit Ihr Whirlpool korrekt funktioniert, lassen Sie die Pumpen direkt nach der Befüllung einmal ansaugen. Hierzu drücken Sie einmal die Taste  (Düsen-Symbol 1), um die Pumpe mit geringer Drehzahl laufen zu lassen. Nachdem sich die Pumpe eingeschaltet hat, warten Sie ein paar Sekunden und drücken dann erneut die Taste  (Düsen-Symbol 1), damit Pumpe 1 zur höheren Drehzahl wechselt (falls Ihr Whirlpool über eine optionale Zirkulationspumpe verfügt, drücken Sie nur einmal, um zur hohen Drehzahl zu wechseln). Die Pumpe hat angesaugt, wenn sie auf hoher Drehzahl läuft und aus den Düsen Wasser fließt.

Drücken Sie die Taste  (Düsen-Symbol 1) erneut, um Pumpe 1 abzuschalten. Wenn Ihr Whirlpool mit einer zweiten Pumpe ausgestattet ist, wiederholen Sie den Ansaugvorgang für Pumpe 2, indem Sie die Taste  (Düsen-Symbol 2) erst einmal drücken, um mit geringer Pumpendrehzahl zu beginnen, und dann ein zweites Mal, um Pumpe 2 auf höherer Drehzahl laufen zu lassen. Jede Pumpe sollte 4 bis 5 Minuten lang auf höchster Drehzahl laufen, um den Ansaugvorgang abzuschließen. Lassen Sie jede Pumpe separat ansaugen bzw. schalten Sie die eine Pumpe ab, bevor Sie die nächste ansaugen lassen.

WICHTIG: Eine Pumpe sollte „ohne Ansaugen“ (kein Wasser fließt aus den Düsen) nicht länger als 2 Minuten laufen gelassen werden. AUF KEINEN Fall darf eine Pumpe ohne Ansaugen über das Ende der empfohlenen 4- bis 5-minütigen Ansaugphase hinaus laufen gelassen werden, da die Pumpe hierdurch beschädigt werden kann und das vom System zugeschaltete Heizaggregat sich ohne Wasserzufluss aufheizt und daher überhitzen kann.

HINWEIS: Manchmal hilft es, die Pumpen zum einfacheren Ansaugen kurz aus- und wieder einzuschalten. Doch sollten Sie dies nicht mehr als fünf Mal tun. Wenn die Pumpen gar nicht ansaugen, schalten Sie den Strom am Whirlpool aus und wenden Sie sich an Ihren Kundenservice.

Nachdem Sie den Ansaugvorgang abgeschlossen haben, erscheint die Statusanzeige mit der voreingestellten Temperatur. Im System muss ca. ein bis zwei Minuten lang Wasser um die Sensoren des Heizaggregats zirkulieren, bevor die Wassertemperatur gemessen und dann korrekt angezeigt werden kann.

Statusanzeige

Die Statusanzeige auf dem Bedienfeld Ihres Whirlpools aus der X Series (X500) bietet Ihnen eine grundlegende Übersicht über Uhrzeit, Düsenstatus, Lichtstatus, aktuelle Wassertemperatur, Whirlpool-Betriebsstatus und Heiz-/Abkühlvorgänge. Außerdem können Sie eine Vielzahl grundlegender Funktionen zur Bedienung Ihres Whirlpools quasi „mit einem Knopfdruck“ von der Statusanzeige aus vornehmen. Außerdem erscheinen wichtige Fehler- oder Wartungsmeldungen unten auf der Anzeige.

Whirlpool-Elemente an- oder abschalten

Um ein Element Ihres Whirlpools (Düsen, Licht usw.) ein- bzw. auszuschalten, drücken Sie die entsprechende Taste auf dem Bedienfeld. Sind Elemente eingeschaltet, so sind die entsprechenden Symbole animiert; ist ein Element ausgeschaltet, so ist das entsprechende Symbol auch nicht animiert. Die Symbole auf der Anzeige stellen die Geschwindigkeit oder den Status des jeweiligen Elements Ihres Whirlpools dar. Hat ein Element mehr als zwei Statusoptionen, drücken Sie die Taste so oft, bis der gewünschte Status erreicht ist.



Beleuchtung einstellen

Mit der Taste  können Sie das Licht ein- und ausschalten. Drücken Sie einmal, um das Licht einzuschalten. Drücken Sie erneut, um das Licht auszuschalten. Durch wiederholtes Drücken der Taste navigieren Sie durch die Lichtmodi und Farben (Farbwechsel, Farbverlauf, einfarbiges Licht).

Anzeigenumkehr





Sie können auf der Statusanzeige die Taste  drücken, um die Anzeige um 180 Grad zu drehen. Das erleichtert die Nutzung von der Whirlpoolwanne aus.

Einstellen der voreingestellten Temperatur („Set Temperature“)

Unten in der Statusanzeige wird die Wassertemperatur angezeigt. Mithilfe der Tasten  und  stellen Sie die gewünschte Temperatur ein. Der voreingestellte Wert wird in Großbuchstaben angezeigt. Drücken Sie sofort noch einmal, um den voreingestellten Wert auf die von Ihnen gewünschte Temperatur einzustellen. Wenn an der voreingestellten Temperatur drei Sekunden lang keine Änderung vorgenommen wird, erscheint erneut die Statusanzeige. Die aktuelle Wassertemperatur wird oben rechts in der Ecke angezeigt.

Ist der voreingestellte Wert niedriger als die tatsächliche Temperatur, erscheint unten auf der Statusanzeige die Meldung „Kühlt auf xx.x“ („Cooling to xx.x“). Ist der voreingestellte Wert höher als die tatsächliche Temperatur, erscheint die Meldung „Heizt auf xx.x“ („Heating to xx.x“). Vor dem Heizen kommt es normalerweise zu einer kleinen Verzögerung, während der unter dem Wert die Meldung „Heizen aufgehoben“ („Heating suspended“) erscheint. Wenn die Wassertemperatur den von Ihnen eingestellten Wert erreicht, erscheint die Meldung „Voreingestellter Wert erreicht“ („Set point reached“).

Whirlpool-Einstellungen

Über die Taste  auf dem Bedienfeld der X Series (X500) haben Sie Zugang zu den Einstellungen Ihres Whirlpools. Durch Drücken dieser Taste haben Sie Zugriff auf verschiedene Untermenüs, in denen Sie unterschiedliche Einstellungen vornehmen können. Nachdem Sie die Taste „Einstellungen“ gedrückt haben, gelangen Sie zu den Untermenüs, indem Sie die Tasten  und  drücken und dann mithilfe der Taste  (Lampe) ein Untermenü wählen.

Wenn im Menü „Einstellungen“ („Settings“) oder den Untermenüs 60 Sekunden lang keine Taste betätigt wird, kehrt die Anzeige wieder in den Whirlpool-Modus und zur normalen Statusanzeige zurück. Hinweis: Wenn Ihr Whirlpool über ein bestimmtes Element nicht verfügt, erscheint auch kein Menü hierfür. Im folgenden Abschnitt werden verschiedene Einstellungen, Whirlpool-Elemente und deren jeweilige Funktionen im Detail erläutert.

Wasserpflege („Water Care“)

Im Untermenü „Wasserpflege“ („Water Care“) können Sie die von Ihnen gewünschten Filter- und Heizungseinstellungen vornehmen. Sie können je nach Bedarf und Vorliebe zwischen „Nicht zuhause“ („Away from Home“), „Standard/Anfänger“ („Standard/Beginner“), „Energiesparen“ („Energy Savings“), „Super-Energiesparen“ („Super Energy Savings“) und „Wochenendbenutzer“ („Weekender“) wählen.

Mithilfe der Taste  (Lampe) wählen Sie Ihre Einstellung. Zur Bestätigung des von Ihnen gewählten Modus erscheint ein Häkchen am gewählten Symbol.

In den nachstehenden Beschreibungen jedes Modus **bedeutet der Begriff „Economy-Modus“, dass die voreingestellte Temperatur um ca. 11 °C* reduziert wird**, d. h. das Heizsystem schaltet sich erst ein, wenn die Temperatur 11 °C niedriger ist als die für den Whirlpool voreingestellte Temperatur.

Der Filtrationsplan auf der Anzeige gilt für die Hauptfilterpumpe. Falls Ihr Whirlpool eine Zirkulationspumpe verwendet, die für einen 24-Stunden-Betrieb konfiguriert ist, werden auf dem Bedienfeld die Spüleinrichtungen anstatt der Filtration angezeigt. Die Pumpenspülungen sind für eine feste Anzahl von Minuten vorprogrammiert. Daher wird auf dem Bedienfeld die Dauer mit N/A angegeben und nur die Anfangszeit kann geändert werden.

Wasserpflegemodi

„**Nicht zuhause**“ („**Away from Home**“): Im Modus „Away“ wird die voreingestellte Whirlpool-Temperatur um ca. 11 °C verringert (vgl. vorstehende Beschreibung des „Economy-Modus“). Der Whirlpool bleibt dann den ganzen Tag über jeden Tag der Woche im Economy-Modus.

„**Standard/Anfänger**“ („**Standard/Beginner**“): Im Modus „Standard“ heizt der Whirlpool bis zur voreingestellten Temperatur auf und filtert entsprechend seiner Standard-Konfiguration. Der Whirlpool heizt dann die ganze Zeit über jeden Tag der Woche auf die voreingestellte Temperatur auf.





„**Energiesparen**“ („**Energy Savings**“): Im Modus „Energy Savings“ wird die voreingestellte Whirlpool-Temperatur zur Haupttageszeit um ca. 11 °C verringert (vgl. vorstehende Beschreibung des „Economy-Modus“). An Abenden und am ganzen Wochenende heizt der Whirlpool auf die normale voreingestellte Temperatur auf.





„**Super-Energiesparen**“ („**Super Energy Savings**“): Im Modus „Super Energy Savings“ wird die voreingestellte Whirlpool-Temperatur zur Haupttageszeit um ca. 11 °C verringert (vgl. vorstehende Beschreibung des „Economy-Modus“). An den Abenden jedes Wochentags heizt der Whirlpool auf die normale voreingestellte Temperatur auf.

„**Wochenendbenutzer**“ („**Weekender**“): Im Modus „Weekender“ wird die voreingestellte Whirlpool-Temperatur von Montag bis Freitag um ca. 11 °C verringert (vgl. vorstehende Beschreibung des „Economy-Modus“). Der Whirlpool heizt dann das ganze Wochenende über (Samstag und Sonntag) auf die voreingestellte Temperatur auf.

„**Standardeinstellungen**“ („**Default Settings**“): Wenn Sie „Default Settings“ („Standardeinstellungen“) wählen, werden alle Wasserpflege-Modi und Zeitpläne wieder auf die ursprünglichen Standardeinstellungen Ihres Whirlpools zurückgesetzt. Sie werden gebeten, Ihre Auswahl zu bestätigen.

Wasserpflege-Zeitpläne ändern

Um einen Zeitplan für einen Wasserpflegemodus zu ändern, drücken Sie die Taste  „Einstellungen“ und dann die Taste  (Lampe), um ins Untermenü „Wasserpflege“ („Water Care“) zu gelangen. Markieren Sie den gewünschten Wasserpflege-Modus („Away“, „Standard“, „Energy Savings“, „Super Energy Savings“ oder „Weekender“ (Erläuterungen s. o.)) mithilfe der Taste  (Lampe). Um den Zeitplan eines bestimmten Modus zu ändern, drücken Sie als nächstes die Leuchttaste rechts im Bedienfeld, das  Düsen-Symbol 1, um das gewählte Wasserpflege-Menü zu öffnen.







Mithilfe der Taste  (Lampe) gehen Sie zum entsprechenden Menüpunkt. Drücken Sie die Taste  (Lampe) erneut, um zum entsprechenden Untermenüpunkt zu gehen, und die Tasten  und , um Uhrzeiten und Zeitpläne zu ändern.

Sobald Sie Ihren individuellen Zeitplan eingestellt haben, kehren Sie mithilfe der Taste  („Einstellungen“) zur Statusanzeige zurück.

Datum und Uhrzeit einstellen („Set Date and Time of Day“)











Das genaue Einstellen von Datum und Uhrzeit ist wichtig, damit die Voreinstellungen wie gewünscht ablaufen. Beim Neustart Ihres Whirlpools stellen Sie bei Bedarf das Zeitformat ein (24-Stunden oder AM/PM) ein und ändern Sie Jahr, Monat, Tag und Uhrzeit.

Im Menü „Einstellungen“ („Settings“) wählen Sie mithilfe der Taste  (Lampe) das Untermenü „Datum & Uhrzeit“ („Date & Time“).

Mithilfe der Tasten  und  gehen Sie zu der Einstellung, die Sie ändern möchten, und wählen Sie dann durch Drücken der Taste  (Lampe). Mithilfe der Tasten  und  ändern Sie die Parameter und mit der Taste  (Lampe) navigieren Sie zwischen verschiedenen Optionen. Mithilfe der Taste  („Einstellungen“) gelangen Sie zurück zum Hauptmenü „Einstellungen“ („Settings“).



Bedienfeld-Einstellungen („Keypad Settings“) ändern

In diesem Untermenü des Menüs „Einstellungen“ („Settings“) können Sie die Temperatureinheit, Sprache, Anzeigenausrichtung und Bedienfeld-Sicherheit einstellen.

Im Menü „Einstellungen“ („Settings“) wählen Sie mithilfe der Tasten  und  und dann mit der Taste  (Lampe) das Untermenü „Bedienfeld-Einstellungen“ („Keypad Settings“). Mithilfe der Tasten  und  gehen Sie zu der Einstellung, die Sie ändern möchten, und wählen Sie dann durch Drücken der Taste  (Lampe). Mithilfe der Tasten  und  ändern Sie die Parameter und mit der Taste  (Lampe) navigieren Sie zwischen verschiedenen Optionen. Mithilfe der Taste  („Einstellungen“) gelangen Sie zurück zum Hauptmenü „Einstellungen“ („Settings“).

Wenn Sie die Anzeige umkehren, passen sich die Kontextoptionen und Pfeiltasten der gewählten Ausrichtung an. Die Modus- und Menütasten bleiben unverändert ebenso wie die Tasten für die Whirlpool-Elemente im Hauptmenü.

Einstellungen für die Bildschirmsperre







Sie können für das Bedienfeld drei verschiedene Sicherheitsstufen einstellen: „Entsperrt“ („Unlock“), „Teilweise gesperrt“ („Partial Lock“) oder „Alles gesperrt“ („Full Lock“). Mit „Teilweise gesperrt“ („Partial Lock“) können an den Voreinstellungen und an vielen Optionen im Menü „Einstellungen“ („Settings“) keine Änderungen vorgenommen werden. Mit „Alles gesperrt“ („Full Lock“) sind alle Funktionen am Bedienfeld gesperrt. Sobald Sie die gewünschte Sperrfunktion gewählt haben, drücken Sie das  Düsen-Symbol 1. Daraufhin erscheint auf der Anzeige die Aufforderung, die Taste  (Lampe) 5 Sekunden lang gedrückt zu halten, **um die Sperrfunktion des Bedienfelds zu aktivieren. Um das Bedienfeld zu entsperren**, halten Sie die Taste  (Lampe) erneut gedrückt.

Elektrische Konfiguration („Electrical Configuration“)



WICHTIG: Änderungen in diesem Menü dürfen nur von einer qualifizierten Elektrofachkraft vorgenommen werden.

HINWEIS FÜR INSTALLATEURE: Achten Sie darauf, dass bei den Menüpunkten „Number of phases“ („Anzahl der Phasen“) und „Input current“ („Eingangsstrom“) die korrekten Werte für die elektrischen Anschlüsse eingestellt sind. Diese Werte müssen in der elektrischen Konfiguration des Whirlpools und in der Hausinstallation stets übereinstimmen.

Hier können Sie die Low-Level-Konfiguration sowie die Anzahl der Phasen und den Eingangsstrom ändern.* Die Standardkonfiguration Ihres betreffenden Whirlpool-Modells finden Sie auf dem Diagramm auf dem Schaltkasten im Innern des Technikbereichs Ihres Whirlpools.

Drücken Sie die Taste  (Lampe), um zum Untermenü zu gelangen. Dann erscheint eine Warnmeldung. Halten Sie nach Aufforderung die Taste  (Lampe) fünf Sekunden lang gedrückt, um auf die Optionen des Untermenüs zuzugreifen. Mithilfe der Tasten  und  navigieren Sie zu der Einstellung, die Sie ändern möchten. Mit der Taste  (Lampe) treffen Sie Ihre Auswahl und mit den Tasten  und 

navigieren Sie zwischen verschiedenen Optionen. Drücken Sie die Taste  (Lampe) erneut, um Ihre Einstellung zu bestätigen.



Einzelheiten zur Low-Level-Konfiguration finden Sie im Handbuch Ihres Whirlpoolsystems. Wenn Sie die Anzahl der Phasen im Menü geändert haben, können Sie nicht mehr mithilfe der Tasten  und  zum Low-Level-Konfigurationsmenü zurückkehren. Gehen Sie bitte zurück und greifen Sie erneut auf das Menü „Konfiguration“ („Configuration“) zu.

HINWEIS: Beim ersten Anschluss wird der Installateur aufgefordert, die elektrische Konfiguration anzugeben. Hier wählt der Installateur die Low-Level-Konfiguration. Phase und Stromstärke werden dann automatisch eingestellt. Die Standardeinstellungen sind vom Installateur zu bestätigen, damit sie mit der tatsächlichen Phaseinstellung und Stromstärke am Installationsstandort des Whirlpools übereinstimmen. In seltenen Fällen müssen die Phasen- und Stromstärkeinstellungen unter Beachtung der vorstehenden Anleitung geändert werden, um sie der tatsächlichen Leistung am Installationsstandort des Whirlpools anzupassen.

** Je nach Whirlpool-Konfiguration ist möglicherweise ein Code erforderlich, um den Wert der Low-Level-Konfiguration, die Anzahl der Phasen oder den Eingangsstrom zu ändern. Dieser Code lautet 5555.*

Audio-Konfiguration wiederherstellen („Restore/Audio configuration“)

Wenn Sie „Restore“ („Wiederherstellen“) wählen, werden Sie gebeten, Ihre Auswahl zu bestätigen. Hierdurch werden alle Einstellungen auf die Werkseinstellungen zurückgesetzt. Nach einer Wiederherstellung werden Sie aufgefordert, eine Audioquelle auszuwählen.

Mithilfe der Tasten  und  wechseln Sie zwischen in.stream, in.stream 2, in.tune und no/other audio (keine/andere Audioquelle). Dies sollten Sie nur während der Installation oder beim Austausch eines Ersatzteils tun.

Info („About“)

Hier finden Sie technische Angaben zur Bedienungssoftware (X500) Ihres X Series Whirlpools sowie zu maßgeblichen Änderungen der verschiedenen Systemkomponenten.

Bedienung des Audio-Systems (optional)

Drücken Sie die Taste  (Modus), um auf die „in.stream2“ Player-Steuerelemente zuzugreifen.

Wenn Sie ein Gerät mit Bluetooth-Technologie verwenden, so muss es angeschlossen werden, damit es funktioniert. Verwenden Sie für das Pairing den Code 5555.

HINWEIS: Die Play/Pause-Funktion (Wiedergabe/Pause) bezieht sich nur auf die Audioquellen Bluetooth und USB. „Titel wechseln“ („Change Track“) oder „Sender wechseln“ („Change Station“) funktionieren für alle Audioquellen außer AUX.

Ein- und Ausschalten („On/Off“): Drücken Sie auf , um zu den Einstellungen („Settings“) zu gelangen, und drücken Sie dann auf „Audio“. Drücken Sie die Einschalttaste („Power“), um in.stream 2 ein- bzw. auszuschalten.

Audioquelle auswählen: Drücken Sie auf , um zu den Einstellungen („Settings“) zu gelangen, und drücken Sie dann auf „Audio“. Drücken Sie die Auswahlstaste („Source“), um zwischen verschiedenen Audioquellen hin- und her zu schalten.

Wiedergabe/Pause: Drücken Sie die Taste „Wiedergabe/Pause“ („Play/Pause“), um Musik/Ton wiederzugeben bzw. die Wiedergabe anzuhalten.

Lautstärke ändern: Drücken Sie nach Wunsch auf „Lauter“ („Volume Up“) bzw. „Leiser“ („Volume Down“).

Titel wechseln: Mithilfe der Tasten „Letzter Titel“ („Last Track“) bzw. „Nächster Titel“ („Next Track“) können Sie zwischen Titeln wechseln. Hinweis: Im FM-Modus können diese Funktionen zum Wechseln des Senders verwendet werden.

Trennen: Diese Option findet sich im Untermenü „Audio“ im Menü „Einstellungen“ („Settings“).

Fader, Balance und Subwoofer: Die Einstellungen für Fader, Balance und Subwoofer können unter „Audio“ im Menü „Einstellungen“ („Settings“) geändert werden, falls Ihr in.stream 2 Modul dies unterstützt.

Wenn Sie Ihr Bluetooth-Gerät zum ersten Mal mit einem Audio-System der X-Series verwenden, müssen Sie es einmalig mithilfe der Standardfunktion Ihres Geräts damit koppeln (sog. „Pairing“). Für jedes Gerät muss ein Pairing durchgeführt werden. Verwenden Sie für das Pairing den Code 5555.

Für eine einwandfreie Funktion stellen Sie Ihr Bluetooth-Gerät in einem Abstand von höchstens 6 Metern von Ihrem Whirlpool auf. Zwischen Bluetooth-Gerät und Whirlpool-Bedienfeld/Technikbereich sollte eine Sichtverbindung bestehen.

HINWEIS: Durch bestimmte Baumaterialien im Haus oder sonstige Hindernisse kann die Bluetooth-Verbindung beeinträchtigt werden. Möglicherweise müssen Sie zuerst ausprobieren, wo Sie Ihr Gerät am besten aufstellen.

JETPAKS & JETS

Austausch der JetPaks: Ultimate-, Premium-, Comfort- und Design-Line

Schritt 1: Schalten Sie den Whirlpool in den „Haltemodus“, damit die Pumpe(n) nicht aktiviert wird/werden (siehe Bedienfelder).

Schritt 2: Bei Whirlpools aus der Ultimate-Line bleibt die SnapCap am Whirlpool befestigt. Stellen Sie sich außen an den Whirlpool und ziehen Sie die SnapCap an der vorderen Seite mit beiden Händen nach oben heraus. Drehen und ziehen Sie die SnapCap zu sich nach hinten, um den Zugang zum JetPak freizulegen.

Bei Whirlpools aus der Premium-, Comfort- und Design-Line nehmen Sie die Kopfstütze und SnapCap vollständig ab, indem Sie sie nach oben anheben.



ACHTUNG! WENN SIE SCHRITT 3 UND 4 DURCHFÜHREN, DÜRFEN SIE – WIE IM FOTO DARGESTELLT – NUR DIE SCHWARZE AQUA & AIR EINHEIT ALS BERÜHRUNGSPUNKT BENUTZEN. DIE AUSÜBUNG VON DRUCK AUF DIE VORDERE WAND (ACRYLOBERFLÄCHE) KANN SCHÄDEN AM JETPAK VERURSACHEN, WAS ZUM ERLÖSCHEN DER GARANTIE FÜHRT.

Schritt 3: Drücken Sie nach unten auf die Aqua & Air Einheit (schwarz), um ihn von sich weg hin zur Innenseite des Whirlpools zu schieben und von der Wandbefestigung zu lösen, dann heben Sie den JetPak gerade nach oben, um ihn herauszunehmen.



Schritt 4: Tauschen Sie den JetPak aus.



Schritt 5: Lassen Sie die Aqua & Air Einheit (schwarz) des neuen JetPak sorgfältig nach unten und achten Sie dabei darauf, dass die untere Ventileinheit und Dichtung in den Wasserzufuhranschluss passt. Drücken Sie nach unten, während Sie die Aqua & Air- Einheit zu sich ziehen, bis er in der Wandbefestigung einrastet.

Schritt 6: Setzen Sie die SnapCap und die Kopfstütze wieder über dem JetPak ein drücken Sie sie fest nach unten, bis sie einrastet. Bei Whirlpools aus der Ultimate-Line setzen Sie erst die vordere Seite der SnapCap ein und drücken Sie dann den hinteren Teil fest hinunter, bis die SnapCap einrastet und wieder sicher befestigt ist.

Düsen

Düsenarten

Jeder JetPak wurde mit Blick auf eine ausgewogene Mischung aus idealer Leistung und optimaler Massageintensität mit einer einzigartigen Kombination der besten Düsen ausgestattet. Viele der Düsen lassen sich auf Ihre individuellen Bedürfnisse einstellen und bieten damit nahezu grenzenlose Möglichkeiten für unterschiedlichste therapeutische Anwendungen.

Regulierbare Düsen Ultimate-, Premium-, Comfort- und Design-Line

Um den Wasserstrom zu den JetPaks der Design-, Premium- und Comfort-Line zu regulieren, drehen Sie das Ventil im unteren Teil des jeweiligen JetPak.



- Zum Erhöhen des Wasserdrucks drehen Sie das Ventil gegen den Uhrzeigersinn.
- Zum Verringern des Wasserdrucks drehen Sie das Ventil im Uhrzeigersinn.
- Um den Wasserstrom zu den Düsen der Premium-, Comfort- und Design-Line in der Whirlpool-Wanne zu regulieren, drehen Sie am Innenring der Düse.
- Zum Erhöhen des Wasserdrucks drehen Sie den Ring im Uhrzeigersinn.
- Zum Verringern des Wasserdrucks drehen Sie den Ring gegen den Uhrzeigersinn.



HINWEIS: Um eine korrekte Zirkulation zu ermöglichen, kann der Wasserdruck aus den Düsen mit dem Ventil an den Premium-, Comfort- & Design-Line-JetPaks reguliert werden. Ganz abschalten lässt sich der Wasserstrom hier jedoch nicht.

Regulierbare Düsen - Whirlpools der X-Series

Um den Wasserstrom von regulierbaren Düsen einzustellen, drehen Sie einfach am äußeren Ring.

- Zum Erhöhen des Wasserdrucks drehen Sie den äußeren Ring im Uhrzeigersinn.
- Zum Verringern des Wasserdrucks drehen Sie den äußeren Ring gegen den Uhrzeigersinn.

HINWEIS: Wenn Sie die Düsen abschalten, erhöht sich der Druck der anderen Düsen der gleichen Pumpe. Um einen unnötigen Überdruck im System zu vermeiden, dürfen niemals alle Düsen gleichzeitig abgestellt werden.

WASSERPFLEGE UND WASSERCHEMIE

Chemikalien

Eine sachgemäße Pflege des Wassers in Ihrem Whirlpool ist für die Betriebsdauer von Whirlpool-Wanne und Geräten sowie für den uneingeschränkten Genuss von großer Bedeutung. Eine regelmäßige chemische Wasserbehandlung verhindert eine schlechte Wasserqualität, mögliche Gesundheitsgefahren und potenzielle Schäden an Ihrem Whirlpool.

Genauere Auskünfte zum Erhalt der Wasserqualität erteilt Ihnen gerne Ihr offizieller Villeroy & Boch Fachhändler, der Ihnen auch die richtigen Produkte und Verfahren zur Desinfizierung und Pflege Ihres Whirlpools empfehlen kann.

ACHTUNG:

- Halten Sie sich bei der Anwendung von Chemikalien stets an die Herstelleranweisungen und mischen Sie keine Chemikalien.
- Verwenden Sie zur Durchführung aller chemischen Tests ein präzise funktionierendes Testset.
- Geben Sie die Chemikalien direkt in den Whirlpool hinein, verteilen Sie sie dabei gleichmäßig bei laufenden Düsen über der Wasseroberfläche oder verwenden Sie eine geeignete Zuführ- oder Dosiervorrichtung. Prüfen Sie den Chemikaliengehalt mehrere Male.
- Nachdem Sie Chemikalien verwendet haben, lassen Sie die Pumpe auf hoher Drehzahl ohne Abdeckung mindestens 30 Minuten lang laufen, damit sie sich gut vermischen und keine Schäden an Geräten, Zubehör oder Oberflächen entstehen können.
- Die Bezeichnungen von Whirlpool-Chemikalien können je nach Hersteller variieren. Wenn Sie Fragen haben, steht Ihnen Ihr offizieller Villeroy & Boch Fachhändler gern zur Verfügung.

Erstes Befüllen des Whirlpools

WICHTIG: Füllen Sie den Whirlpool niemals mit künstlich enthärtetem Wasser, es sei denn, Sie geben unmittelbar einen geeigneten Mineralzusatz hinzu. Wenn das Wasser in Ihrer Region besonders hart ist, sollten Sie es vorzugsweise mit Wasser aus einem Wasserenthärter mischen oder spezielle Chemikalien zur Wasserenthärtung hinzufügen. Ihr offizieller Villeroy & Boch Fachhändler erteilt Ihnen gern weitere Auskünfte.

Schritt 1: Fügen Sie beim Befüllen des Whirlpools die vorgeschriebene Menge Flecken- und Kalkhemmer hinzu. So ist Ihr Whirlpool von Anfang an vor Flecken und Kalk geschützt. Wenn der Whirlpool gefüllt ist, fügen Sie die vorgeschriebene Menge Flockungsmittel hinzu. Es klärt alle Mikropartikel im frischen Wasser.

Schritt 2: Wenn möglich, sollte Ihr offizieller Villeroy & Boch Fachhändler die Kalziumhärte (KH) des Wassers in Ihrem Whirlpool prüfen. Regulieren Sie die KH entsprechend den Empfehlungen Ihres Händlers.

Schritt 3: Prüfen Sie die Gesamtalkalität (GA) und passen Sie sie erforderlichenfalls an. Die Gesamtalkalität sollte zwischen 125 und 150 ppm liegen.

Schritt 4: Prüfen Sie den pH-Wert und passen Sie ihn erforderlichenfalls an. Der pH-Wert sollte zwischen 7,4 und 7,6 liegen.

Schritt 5: Für den Fall, dass Sie Flockungsmittel einsetzen: Nachdem das Wasser des Whirlpools eine Stunde lang zirkuliert hat, sollten Sie 2,5 ml Chlorgranulat oder 5 ml Bromgranulat je 757 l Wasser hinzufügen.

Prüfen Sie nach einigen Stunden den Desinfektionsmittelgehalt und passen Sie diesen gegebenenfalls folgendermaßen an:

- Chlorgehalt: 5,0 PPM (parts per million)
- Bromgehalt: 6,0 PPM (parts per million)

Schritt 6: Die erstmalige chemische Wasserbehandlung ist nun abgeschlossen. Es kann jedoch einige Zeit dauern, bis der Filter das Wasser vollständig gereinigt hat.

Regelmäßige Wasserpflege

Desinfektion und pH-Wert

Der Desinfektionsmittelgehalt und der pH-Wert Ihres Whirlpool-Wassers müssen regelmäßig überprüft und gegebenenfalls angepasst werden. Wenn der Whirlpool bis zu dreimal wöchentlich benutzt wird, empfehlen wir, mindestens 2 bis 3 Mal pro Woche das Wasser zu testen. Für jede weitere Nutzung empfehlen wir jeweils eine weitere Prüfung. Testsets und Produkte erhalten Sie bei Ihrem offiziellen Villeroy & Boch-Händler.

pH-Wert-Kontrolle: Der pH-Wert muss immer richtig eingestellt werden, um Bakterien zu kontrollieren. Damit ist das Wasser für die Nutzer angenehm und werden Schäden am Whirlpool und den Geräten vermieden. Die pH-Skala reicht von 0-14. Der Bereich zwischen 0 und unter 7 wird als sauer bezeichnet, ein pH-Wert von über 7 zeigt an, dass das Milieu basisch ist. Der pH-Wert für das Wasser Ihres Whirlpools sollte idealerweise 7,4 bis 7,6 betragen.

Ein zu hoher pH-Wert (über 7,6) kann zu Kesselstein auf dem Whirlpool und seinen Komponenten, trübem Wasser, vorzeitig verschmutzten Filtern und einer weniger wirksamen Wasserbehandlung führen. Einen zu hohen pH-Wert können Sie durch Zugabe eines pH-Wert-Senkers korrigieren.

HINWEIS: Zur Einstellung des richtigen pH-Werts darf keine Salzsäure verwendet werden, da diese Schäden an der Whirlpool-Wanne und den umgebenden Komponenten verursachen kann.

Ein zu niedriger pH-Wert (unter 7,4) kann Reizungen und Beschwerden beim Baden sowie Korrosion an den Whirlpool-Komponenten verursachen. Einen zu niedrigen pH-Wert können Sie mithilfe eines pH-Wert erhöhenden Mittels korrigieren.

Testen Sie immer zuerst den pH-Wert und anschließend den Desinfektionsmittelgehalt.

Desinfizierung: Desinfektionsmittel töten Bakterien und halten das Wasser sauber. Villeroy & Boch empfiehlt Chlorgrenulat (Dichlor) oder Bromgranulat als effektive unbedenkliche Desinfektionsmittel. Chlor und Brom sind die einzigen Desinfektionsmittel, die von der US-amerikanischen Umweltschutzbehörde EPA für Whirlpools zugelassen sind.

WARNUNG: Tabletten mit Trichlor-Chlorverbindungen dürfen nicht für den Whirlpool verwendet werden. Der Auflösungsgrad, die Wirkung und der äußerst geringe pH-Wert dieser Chemikalie können die Oberfläche des Whirlpools und die Komponenten erheblich beschädigen. Bei Verwendung von Tabletten mit Trichlor-Chlorverbindungen erlischt die Villeroy & Boch-Garantie.

Brom- und Dichlor-Tabletten können als Desinfektionsmittel für Villeroy & Boch-Whirlpools nur dann empfohlen werden, wenn eine geeignete Zuführ- oder Dosiervorrichtung verwendet und das Wasser häufig getestet wird, da zuviel Brom oder Chlor im Whirlpool die Oberfläche beschädigen und ein Versagen der Komponenten verursachen kann.

Geben Sie bei jeder Überprüfung des Desinfektionsmittelgehalts Chlor- oder Bromgranulat bei, um folgende Werte einzuhalten:

- Chlorgehalt: 3,0 bis 5,0 PPM (parts per million)
- Bromgehalt: 3,0 bis 6,0 PPM (parts per million)

Intensivdesinfektion („Schockbehandlung“)

Durch eine normale Desinfektion werden nicht filterbare Abfallstoffe, wie Schweißpartikel, Öl, Haarspray usw., die sich im Wasser ansammeln können, nicht zerstört. Diese Substanzen können die Wirkung der Desinfektionsmittel beeinträchtigen. Eine Intensivdesinfektion (auch „Schockbehandlung“ genannt) erreichen Sie durch Zugabe einer bestimmten Menge an Chlorgrenulat (Dichlor) oder Bromgranulat (Bromkonzentrat).

Das Wasser sollte einmal pro Woche schockbehandelt werden. Geben Sie hierbei eines der folgenden Mittel hinzu:

- Chlorgrenulat: 10 ml auf 757 l Wasser
- Bromgranulat: 20 ml auf 757 l Wasser
- Chlorfreie Schockbehandlung: 25 ml auf 757 l Wasser

HINWEIS: Bei häufiger Benutzung des Whirlpools muss die Schockbehandlung möglicherweise mehr als einmal die Woche durchgeführt werden. Bei Verwendung von Ozon muss das Wasser möglicherweise nicht einmal pro Woche schockbehandelt werden. Weitere Informationen erhalten Sie bei Ihrem offiziellen Villeroy & Boch Fachhändler.

Gesamtalkalität (GA): Die Gesamtalkalität misst den Gesamtgehalt der im Wasser enthaltenen alkalischen Komponenten (Karbonate und Bikarbonate), die als Puffer gegen rasche pH-Wert-Schwankungen dienen. Eine korrekte Gesamtalkalität ist wichtig für eine optimale chemische Zusammensetzung des Wassers in Ihrem Whirlpool. Eine zu niedrige GA kann dazu führen, dass der pH-Wert instabil ist. Eine zu niedrige Gesamtalkalität kann durch Beimengung eines die GA erhöhenden Mittels korrigiert werden. Eine zu hohe GA kann zu trübem Wasser, Korrosion oder Kesselstein auf dem Whirlpool und dessen Komponenten sowie zu anderen Problemen im Zusammenhang mit einem falschen pH-Wert führen. Ist die Gesamtalkalität im Wasser Ihres Whirlpools zu hoch, wenden Sie sich bitte an Ihren offiziellen Villeroy & Boch Fachhändler.

Kalkhärte (KH) : Die Kalkhärte gibt die Menge des im Wasser gelösten Kalks an. Eine zu niedrige Kalkhärte (weiches Wasser) kann Flecken auf der Whirlpool-Wanne sowie Korrosion am Whirlpool und seinen Komponenten verursachen. Eine zu niedrige Kalkhärte kann durch Hinzufügung eines die KH erhöhenden Mittels korrigiert werden. Bei einer zu hohen Kalkhärte (hartes Wasser) kann es zu trübem Wasser sowie Kesselsteinbildung auf der Whirlpool-Wanne und den Komponenten kommen. Ist die KH im Wasser Ihres Whirlpools zu hoch, wenden Sie sich bitte an Ihren offiziellen Villeroy & Boch Fachhändler.

Schutz vor Flecken und Kesselstein: In Heißwasser-Umgebungen bilden sich häufig Flecken und Kesselstein. Um diesen Problemen vorzubeugen bzw. sie einzudämmen, empfehlen wir, einen Flecken- und Kesselsteinhemmer nach den Anweisungen des Herstellers beizugeben. Geben Sie den Flecken- und Kesselsteinhemmer 3 bis 4 Tage nach der Intensivdesinfektion bei.

Schaumkontrolle: Im warmen Wasser des Whirlpools können sich Rückstände von Ölen, Lotionen und Seife ansammeln, was dazu führt, dass sich an der Wasseroberfläche vermehrt Schaum bilden kann. Als vorübergehende Lösung können Sie einen Schaumentferner verwenden. Folgen Sie dabei den Anweisungen des Herstellers. Am besten lässt sich die Schaumbildung durch eine Intensivdesinfektion des Wassers kontrollieren. Hierbei werden auch die Seifenreste zerstört, die eine normale Desinfektion nicht beseitigen kann. Geben Sie 20 ml auf ca. 380 Liter hinzu.

Vorbeugung und Kontrolle von trübem Wasser

Es gibt zwei Hauptgründe, durch die trübes Wasser entsteht: Flüssige Abfallstoffe, die nicht gefiltert werden können (beispielsweise Schweißpartikel), haben das Wasser verschmutzt. Führen Sie eine Intensivdesinfektion durch, um diese Abfallstoffe zu entfernen. Oder Mikropartikel, die nicht gefiltert werden können, (beispielsweise Staub) haben das Wasser verschmutzt. Verwenden Sie ein Flockungsmittel, um diese Partikel zu entfernen. Folgen Sie dabei den Herstelleranweisungen.

Fehlerbehebung bei der chemischen Wasserbehandlung

Überprüfen Sie vor jeder Nutzung des Whirlpools das Wasser. Falls das Wasser trüb aussieht, eine ungewohnte Farbe aufweist, zu viel Schaum an der Oberfläche bildet oder übermäßig nach Chlor oder Brom riecht, muss es behandelt oder abgelassen werden, da eine Nutzung des Whirlpools unter diesen Bedingungen zu Hautreizungen oder Ausschlägen führen kann.

Wenn Sie Unterstützung bei der chemischen Wasserbehandlung benötigen, wenden Sie sich bitte an Ihren offiziellen Villeroy & Boch Fachhändler oder einen sonstigen Service, der eine computergestützte Wasseranalyse durchführen kann.

Ozonreinigungssystem (optional)

Ihr Villeroy & Boch Whirlpool kann optional mit einer WellSpring High Output Ozonreinigung ausgestattet sein. Wenn Sie eine regelmäßige Wartung oder einen Austausch wünschen, wenden Sie sich bitte an Ihren offiziellen Villeroy & Boch-Händler.

Ihr Villeroy & Boch Whirlpool kann optional mit einer modernen EOS Ozonreinigung ausgestattet sein. Zur langfristigen Erhaltung dieses Ozonreinigung muss der Ozonfiltereinsatz ungefähr alle 2 Jahre ausgetauscht werden. Wenn Sie Ersatzfilter und weitere Informationen benötigen, wenden Sie sich bitte an Ihren offiziellen Villeroy & Boch Fachhändler.

WARTUNG DES WHIRLPOOLS

WARNUNG: Ein nicht mit Wasser befüllter Whirlpool darf nicht der Sonneneinstrahlung ausgesetzt werden, da hierdurch die Wanne beschädigt werden kann. Befüllen Sie den Whirlpool direkt nach dem Auspacken mit Wasser oder schützen Sie ihn mit der Abdeckung oder der Verpackung vor direktem Sonnenlicht.

Wasserwechsel

Wenn Sie im Whirlpool baden, sammeln sich Seifen- und Reinigungsmittelrückstände von Ihrer Haut oder Badebekleidung sowie Substanzen zur Aufrechterhaltung der Wasserchemie im Wasser, die den Erhalt der Wasserqualität erschweren. Sie können das Wasser in Ihrem Whirlpool länger sauber halten, wenn Sie die Badebekleidung vor dem Bad mit klarem Wasser ausspülen und mit klarem Wasser und ohne Seife duschen. Abhängig von der Häufigkeit der Benutzung muss das Wasser des Whirlpools alle 1 bis 4 Monate oder sobald es schwierig wird, den Chemikaliengehalt des Wassers zu regulieren, ausgetauscht werden. Entfernen Sie vor einem Wasserwechsel alle JetPaks. Reinigen Sie die Whirlpool-Wanne und den JetPod-Bereich mit einem Whirlpool-Reiniger. Siehe "Pflege der Whirlpool-Wanne". Reinigen Sie bei Bedarf die anderen Bereiche des Whirlpools, inklusive der JetPaks, mit einem Whirlpool-Reiniger.

WICHTIG: Lassen Sie das Wasser Ihres Whirlpools an einer Stelle abfließen, die große Wassermengen aufnehmen kann. Wenn Sie das Wasser auf Grünflächen ablassen, stellen Sie sicher, dass der Desinfektionsmittelgehalt (Chlor oder Brom) des Wassers unter 0,5 PPM liegt.

WARNUNG: Lassen Sie das Wasser nicht in Richtung von Kellerfenstern oder anderen Bereichen ab, in denen es zu Beschädigungen kommen kann.

Ablassen des Wassers:

Schritt 1: Trennen Sie die Stromzufuhr zum Whirlpool.

Schritt 2: Das Abflussrohr befindet sich unter der Tür des Technikbereichs.



Schritt 3: Drehen Sie das Abflussrohr leicht im Uhrzeigersinn und ziehen Sie es heraus. Verwenden Sie erforderlichenfalls eine Zange.



HINWEIS: Das Abflussrohr ist nach etwa 5 Zentimetern vollständig ausgezogen.

Schritt 4: Entfernen Sie die Abflusskappe.

HINWEIS: Es fließt kein Wasser aus dem Abflussrohr, wenn es vollständig ausgezogen ist.

Schritt 5: Schließen Sie am Abflussrohr einen Adapter und daran einen handelsüblichen Gartenschlauch an. Schieben Sie das Abflussrohr halb zurück, damit das Wasser abfließen kann.



HINWEIS: Es werden etwa 20 Liter Wasser pro Minute aus dem Whirlpool auslaufen. Stellen Sie sicher, dass das Wasser nicht in der Nähe von Fensterschächten oder Kellereingängen abfließt.

Schritt 6: Ziehen Sie das Abflussrohr komplett heraus, wenn das Wasser vollständig abgelassen wurde. Entfernen Sie den Schlauch, setzen Sie die Abflusskappe auf und schieben Sie das Abflussrohr wieder vollständig zurück.

Den Whirlpool wieder auffüllen:

WARNUNG: Führen Sie nach jedem erneuten Befüllen des Whirlpools eine Intensivdesinfektion des frischen Wassers gemäß den Anleitungen im Kapitel „Wasserchemie“ durch.

Weitere Informationen finden Sie in den Hinweisen zur Befüllung des Whirlpools.

Reinigung der Filter (Ultimate-Line)

Wir empfehlen Ihnen, die in Whirlpools der Ultimate-Line verwendeten flachen Filter alle vier Wochen bzw. bei Bedarf auszutauschen.

Filter austauschen

Für eine optimale Sauberkeit und Funktion Ihres Whirlpools aus der Ultimate-Line müssen die Filtereinsätze in den empfohlenen Zeitabständen ausgetauscht werden. Verwenden Sie ausschließlich Original-Filtereinsätze von Villeroy & Boch, um die Garantie zu erhalten. Zum Austausch Ihres Filters befolgen Sie nachstehende Anweisungen

ACHTUNG: Betreiben Sie den Whirlpool niemals ohne Filter.

Schritt 1: Trennen Sie den Whirlpool vom Strom.

Schritt 2: Nehmen Sie den JetPak vor dem Simplicity-Filtergehäuse (den ersten JetPak rechts neben dem Hauptbedienfeld) heraus. Gehen Sie dabei wie im Abschnitt „Austausch der JetPaks“ beschrieben vor.



Schritt 3: Entfernen Sie den Simplicity-Filterhalter. Greifen Sie nach unten in den JetPod-Bereich und ziehen Sie den Filter am Griff zur Mitte des Whirlpools hin. Heben Sie ihn dann nach oben ab. Legen Sie die Filtereinheit mit dem Filter nach oben auf einer ebenen Fläche ab.



Schritt 4: Tauschen Sie den Filter aus. Um den Simplicity-Filter zu entfernen, drücken Sie die Lamellen zusammen und schieben Sie sie leicht nach vorne. Heben Sie den Rand des Filters über die Halteklemme ab. Auf diese Weise können Sie den gebrauchten Filter aus dem Filterhalter entnehmen. Entsorgen Sie den gebrauchten Filter.

Legen Sie einen neuen Simplicity-Filter in den Halter ein. Richten Sie den Filtereinsatz so aus, dass die Klebefugen nach oben zeigen. Legen Sie ein Ende des Filters unter den Führungsklemmen hindurch ein, schieben Sie dann den Rest des Filters hinein und drücken Sie ihn nach unten, sodass er fest im Halterahmen sitzt.



Schritt 5: Legen Sie den Simplicity-Filter wieder in den JetPod ein. Dabei muss der Griff nach oben zeigen. Legen Sie die Unterseite der Filtereinheit mit dem Griff nach oben am Gehäuse an und lassen Sie sie mit einer Rück- und Abwärtsbewegung im Gehäuse einrasten.

Schritt 6: Setzen Sie den JetPak und die SnapCap gemäß den Anweisungen im Abschnitt „Austausch der JetPaks“ wieder ein.

Schritt 7: Schließen Sie den Whirlpool wieder am Strom an.

Reinigung der Filter (Premium-, Comfort-, Design-Line und X-Series)

Es wird empfohlen, den/die Filtereinsatz/-einsätze alle 3 bis 6 Wochen bzw. nach Bedarf zu reinigen. Whirlpools, die über das optionale Zirkulationspumpensystem verfügen, müssen möglicherweise je nach Nutzung und örtlicher Wasserqualität häufiger gereinigt werden.

Filtereinsätze austauschen

Nach mehrfacher Reinigung müssen abgenutzte Filtereinsätze ausgetauscht werden. Verwenden Sie ausschließlich Original-Filtereinsätze von Villeroy & Boch, um die Garantie zu erhalten. Zur Reinigung oder zum Austausch des/der Filtereinsatzes/-einsätze befolgen Sie nachstehende Anweisungen

ACHTUNG: Betreiben Sie den Whirlpool niemals ohne Filter.

Schritt 1: Trennen Sie den Whirlpool vom Strom.

Schritt 2: Entfernen Sie die Filterabdeckung und die Filtervorwand.



Schritt 3: Entfernen Sie den/die Lamellen-Filtereinsatz/-einsätze durch Drehen der Filterkernkappe(n) gegen den Uhrzeigersinn, dann schieben Sie den Einsatz/ die Einsätze vom Filterkern hoch.



Schritt 4: Verwenden Sie zur Reinigung des/der Filtereinsatzes/-einsätze einen Gartenschlauch mit Düse oder ein anderes Hochdruckreinigungsgerät. Bearbeiten Sie jede Lamelle des Einsatzes zunächst innen von oben nach unten, dann außen von oben nach unten.

- Um aufgefangene Sonnencreme- oder Körperölrückstände zu entfernen, legen Sie den/die Filtereinsatz/-einsätze in warmes Wasser, dem ein Filterreiniger oder ein anderes Reinigungsmittel zugesetzt ist.
- Zur Entfernung von Kalkresten legen Sie den/die Filtereinsatz/-einsätze in einen Kunststoffbehälter mit einer 1:10 Salzsäure-Wasser-Lösung ein. Kalkrückstände weisen auf einen hohen pH-Wert hin, der angepasst werden muss.

HINWEIS: Bevor Kalk- oder Mineralrückstände mit einem säurehaltigen Produkt entfernt werden, muss/müssen der/die Filter mit einem Filterreiniger/ Entfettungsmittel gereinigt werden.

Schritt 5: Setzen Sie die Filtereinsätze wieder ein. Hierzu achten Sie darauf, dass der Lamellen-Einsatz genau in den Filterkern eingepasst wird. Dann setzen Sie die Filterkernkappe(n), die Filtervorwand und die Filterabdeckung wieder auf.

Schritt 6: Schließen Sie den Whirlpool wieder am Strom an.

WICHTIG: Die Verwendung einer Bürste zur Reinigung von Filtereinsätzen kann diese beschädigen.

Austausch von Lampen und LEDs

Bitte wenden Sie sich zur Reparatur an Ihren offiziellen Villeroy & Boch-Händler.

Pflege der Whirlpool-Wanne

Die Whirlpoolabdeckung ist ein wichtiger Schutz für Ihren Whirlpool und trägt dazu bei, dass Sie möglichst lange Freude an ihm haben. Daher empfehlen wir, die Abdeckung immer aufzulegen, wenn Sie den Whirlpool nicht nutzen. Ihr Whirlpool ist am besten geschützt, wenn die Abdeckung ganz nach unten gezogen wird und die Wanne weitest möglich bedeckt.

Allgemeine Reinigung

Verwenden Sie zur normalen Reinigung ein mildes Geschirrspülmittel, einen Fenstereiniger oder ein von Ihrem offiziellen Villeroy & Boch Fachhändler empfohlenes Produkt. Verwenden Sie für hartnäckige

Flecken einen milden Acrylreiniger oder ein mildes chemisches Reinigungsmittel. Tragen Sie diese Reiniger mit einem weichen feuchten Tuch oder Schwamm auf. Spülen Sie die gereinigten Stellen gründlich ab und trocknen Sie sie mit einem sauberen Tuch. Um hartnäckige Wasserflecken und leichte Kratzer zu entfernen und Ihre Whirlpool-Wanne zu schützen, wenden Sie sich an Ihren offiziellen Villeroy & Boch Fachhändler.

Reinigung eines Schmutzrands

Bei normaler Benutzung des Whirlpools sammeln sich Öle, Lotionen und Haarpflegemittel auf der Wasseroberfläche. Diese können einen Rand rund um die Innenseite der Whirlpool-Wanne hinterlassen. Mit einem Whirlpool-Reiniger oder einem ähnlichen Reinigungsmittel kann dieser Rand einfach entfernt werden. Verwenden Sie keine Reinigungsmittel, die Seifenschaum im Wasser hinterlassen.

WARNUNG: Bringen Sie die Oberfläche Ihres Whirlpools niemals mit Reinigungsalkohol, Azeton (Nagellackentferner), Nagellack, Trockenreinigungslösung, Lackverdünner, Benzin, Kiefernöl, Scheuermitteln oder sonstigen Haushaltschemikalien in Berührung. Bei Verwendung dieser Chemikalien erlischt die Garantie.

Besondere Pflege der Spritzguss-JetPaks der Comfort Line

Durch zu viel Desinfektionsmittel aber auch die normale Nutzung können die (dunkelgrauen) Spritzguss-JetPaks ausbleichen. Nach einer Reinigung mit Autopolitur (erhältlich im Fachhandel) sehen ausgebleichte Stellen wieder wie neu aus. Geben Sie die Politur auf ein weiches Tuch und reiben Sie den Kunststoff damit kräftig ein. Dann wird mit einem trockenen Tuch nachgerieben.

Wartung der JetPak-Rohre und -Leitungen

Zur optimalen Whirlpool-Pflege entfernen Sie jedes Mal, wenn Sie einen Wasserwechsel durchführen, alle JetPaks. Reinigen Sie die rückseitige Aqua & Air Einheit (schwarz) mit einem Whirlpool-Reiniger und einer langen, weichen Bürste. Weitere Informationen zur Reinigung der JetPak-Acryloberfläche finden Sie im Kapitel „Pflege der Whirlpool-Wanne“.

Pflege der Whirlpool-Verkleidung

Die EternaWood™-Verkleidung ist für eine langjährige wartungsfreie Nutzung ausgelegt. Verwenden Sie zur normalen Reinigung ein mildes Geschirrspülmittel. Bei hartnäckigen Flecken wenden Sie sich bitte an Ihren offiziellen Villeroy & Boch Fachhändler.

Pflege der Whirlpool-Abdeckung

WARNUNG: Eine nicht gesicherte, unsachgemäß gesicherte oder beschädigte Abdeckung stellt ein Sicherheitsrisiko für Kinder dar und kann Schäden und Verletzungen verursachen, wenn sie vom Wind weggerissen wird. Entfernen Sie die Abdeckung immer vollständig, bevor Sie im Whirlpool baden.

WICHTIG: Stellen oder setzen Sie sich nicht auf die Abdeckung und stellen Sie auch keine Gegenstände darauf, die sie beschädigen könnten. Sollten sich mehr als 5 cm Schnee auf der Abdeckung anhäufen, entfernen Sie ihn vorsichtig. Wenn der Whirlpool nicht in Benutzung ist (egal, ob mit oder ohne Wasser), sollten Sie die Abdeckung immer mit allen Schlössern verriegeln.

Reinigung der Whirlpool-Abdeckung

Reinigen Sie die Whirlpool-Abdeckung mindestens einmal pro Monat.

Schritt 1: Spritzen Sie die gesamte Abdeckung mithilfe eines Gartenschlauchs mit Wasser ab.

Schritt 2: Spülen Sie Schmutz, Sand und Fremdkörper von der Abdeckung ab.

Schritt 3: Achten Sie darauf, die Abdeckung nicht zu berühren oder etwas darauf zu verreiben, solange sie nass ist.

Schritt 4: Lassen Sie die Abdeckung an der Luft trocknen.

Schritt 5: Vergewissern Sie sich, dass die Abdeckung gut befestigt ist.

HINWEIS: Wenn das Wasser beim Bespritzen nicht an der Abdeckung abperlt und die Abdeckung dunkle Bereiche aufweist, verwenden Sie für diesen Bereich ein nicht auf Erdöl basierendes Whirlpool-Pflegemittel. Befolgen Sie dabei die Hinweise Ihres offiziellen Villeroy & Boch Fachhändlers.

HINWEIS: Verwenden Sie Feuerzeugbenzin, um Baumharz zu entfernen. Verwenden Sie es sparsam. Unmittelbar danach tragen Sie ein entsprechendes Pflegemittel auf den Bereich auf.

HINWEIS: Falls weiterer Reinigungsbedarf besteht, geben Sie ca. 60 ml milde Seife auf 3,785 Liter warmes Wasser. Reinigen Sie den Stoff mit einer weichen Bürste. Spülen Sie die Abdeckung gründlich ab und lassen Sie sie an der Luft trocknen. Verwenden Sie ein Whirlpool-Pflegemittel (niemals ein Produkt auf Erdölbasis), um die Abdeckung gemäß den Vorgaben von Villeroy & Boch instand zu halten.

Sonstige Pflege Reinigung und Pflege der Kopfstützen

Reinigen Sie die Kopfstützen regelmäßig mit einem milden Reinigungsmittel, Wasser und einem sauberen Tuch. Verwenden Sie zur monatlichen Pflege ein Produkt, das nicht auf Erdölbasis hergestellt wurde. Folgen Sie dabei den Anleitungen Ihres Villeroy & Boch Händlers. Dies erhält die Wasserfestigkeit und den Glanz der Kopfstützen.

WICHTIG: Entfernen Sie die Kopfstützen, wenn Sie eine Intensivdesinfektion durchführen oder wenn der Desinfektionsmittelgehalt im Whirlpool sehr hoch ist. Lassen Sie den Whirlpool nach der Intensivdesinfektion

für mindestens 30 Minuten offen, damit die Kopfstützen nicht angegriffen werden.

HINWEIS: Ein zu häufiger Desinfektionsmitteleinsatz oder zu hoher Desinfektionsmittelgehalt kann eine Verfärbung der Kopfstützen hervorrufen. Dieser Schaden fällt nicht unter die Garantie von Villeroy & Boch.

Saugen des Whirlpools

Gelegentlich lagern sich Fremdkörper von Wind, Bäumen und Benutzern auf dem Boden des Whirlpools ab. Das Filtersystem entfernt die kleineren Fremdkörper. Fremdkörper, die zu groß oder zu schwer sind, müssen jedoch mit Hilfe eines Whirlpool-Saugers entfernt werden. Sollten Sie keinen Whirlpool-Sauger besitzen, wenden Sie sich bitte an Ihren offiziellen Villeroy & Boch Fachhändler.

Seltene oder keine Benutzung des Whirlpools

Möglicherweise wird es Zeiten geben, in denen Sie Ihren Whirlpool nicht regelmäßig benutzen. Beachten Sie in diesem Fall folgendes:

Keine Nutzung für zwei bis sechs Wochen

Wenn Sie Ihren Whirlpool länger als zwei Wochen nicht benutzen, stellen Sie die Temperatur auf die niedrigste Stufe von 26°C oder schalten Sie ihn in den Modus „Nicht zuhause“ („Away from Home“). Die Temperatursenkung wird die Betriebskosten reduzieren. Sie müssen die Temperatureinstellung jedoch etwa 4 Stunden vor der Benutzung anpassen, um den Whirlpool wieder auf 38°C aufzuheizen.

WICHTIG: Reinigen Sie das Wasser auch in Zeiten, in denen Sie den Whirlpool wenig oder nicht benutzen regelmäßig, wie im Kapitel „Wasserchemie“ beschrieben

WICHTIG: Stellen Sie auch in Zeiten, in denen Sie den Whirlpool nicht benutzen, durch Sichtkontrollen sicher, dass er korrekt funktioniert, und reinigen Sie das Wasser wie im Kapitel „Wasserchemie“ beschrieben. Andernfalls können Korrosion, Flecken und/oder Kesselstein am Whirlpool oder den Geräten auftreten. Bei Temperaturen unter dem Gefrierpunkt können die Rohre und Geräte eines nicht korrekt funktionierenden Whirlpools durch Eisbildung beschädigt werden. Wenn der Whirlpool nicht wöchentlich geprüft und gewartet werden kann, sollten Sie eine Einwinterung in Betracht ziehen.

Keine Nutzung über sechs Wochen

Wenn Sie vorhaben, den Whirlpool länger als sechs Wochen nicht zu benutzen, oder der Whirlpool nicht wöchentlich gewartet werden kann, sollten Sie ihn in den Modus „Nicht zuhause“ („Away from Home“) schalten. Bei längerer Abwesenheit können Sie Ihren Whirlpool auch einwintern. Um den Whirlpool winterfest zu machen, befolgen Sie die nachstehenden Anweisungen:

Einwinterung

WARNUNG: Bevor Sie Ihren Whirlpool winterfest machen, ist es notwendig, eine Intensivdesinfektion des Wassers gemäß den Anweisungen im Kapitel „Wasserchemie“ durchzuführen. So verhindern Sie die Bildung von Bakterien, Algen und Pilzen in den Rohren, in denen sich nach dem Ablassen des Wassers zur Einwinterung noch Restwasser befinden kann.

HINWEIS: Ihr Whirlpool verfügt über einen Frostschutzmodus. Sobald Außentemperaturen erkannt werden, die potenziell unter dem Gefrierpunkt liegen, prüft das Steuerungssystem die Wassertemperatur. Wenn ein Aufheizen zum Schutz vor Frostzuständen erforderlich ist, schaltet sich Ihr Whirlpool unter Umständen an und heizt auf, bis eine sichere Temperatur erreicht ist. In diesem Fall wird eine Meldung auf dem Hauptbedienfeld angezeigt, dass dieser Modus aktiviert ist.

Schritt 1: Lassen Sie das Wasser ab.

Schritt 2: Falls Ihr Whirlpool über JetPaks verfügt, öffnen Sie alle unteren Ventile, damit das Wasser aus jedem JetPak abfließen kann. Wenn der Whirlpool vollständig geleert ist, schließen Sie alle Ventile, bevor Sie mit Schritt 3 beginnen.

Schritt 3: Verwenden Sie einen Nasssauger, um das restliche Wasser aus den Rohren zu entfernen, indem Sie das Ende des Wasserausganges über jeden Ring der unteren Düsen im Whirlpool halten. Untere Düsen sind alle Düsen, die sich auf oder unter der Höhe der Sitze befinden.

Schritt 4: Entfernen Sie die Abflusskappe von der/den Pumpe(n) und lösen Sie alle PVC-Rohranschlüsse im Technikbereich. Setzen Sie die Abflusskappen erst wieder ein und ziehen Sie die Rohre erst wieder fest, wenn Sie den Whirlpool wieder benutzen möchten.

Schritt 5: Reinigen Sie die Whirlpool-Wanne und ggf. die JetPaks.

Schritt 6: Entfernen Sie den/die Filtereinsatz/-einsätze und reinigen Sie ihn/sie und setzen Sie ihn/sie dann wieder ein.

Schritt 7: Sichern Sie die Whirlpool-Abdeckung mithilfe der Spannriemen und des Verriegelungssystems. In Regionen, in denen heftiger Schneefall erwartet wird, legen Sie ein großes Stück Sperrholz (o. Ä.) auf die Whirlpool-Abdeckung, damit diese das zusätzliche Gewicht des Schnees besser tragen kann. Entfernen Sie nach jedem Schneefall den Schnee von der Abdeckung.

WARNUNG: Um zu verhindern, dass Restwasser zwischen dem Bodenabfluss und dem Filterrohr zurück bleibt, verwenden Sie einen Nass-Trocken-Staubsauger, um Restwasser aus dem Rohr zu entfernen. Hierzu halten Sie das Ende des Staubsaugerrohres über die Filteröffnung. Stellen Sie bei einem Whirlpool mit zwei Pumpen zuerst einen Filter mithilfe eines Tennisballs ab und saugen Sie das Wasser ab. Alternativ hierzu gießen Sie 2 bis 4 Liter Frostschutzmittel (z.B. RV antifreeze) in die Filteröffnung.

HINWEIS: Verwenden Sie ein ungiftiges Frostschutzmittel, das vor der erneuten Inbetriebnahme nicht entfernt werden muss.

Inbetriebnahme nach der Einwinterung

Um den Whirlpool nach der Einwinterung wieder in Betrieb zu nehmen, befolgen Sie die Anweisungen zur Einwinterung in umgekehrter Reihenfolge. Füllen Sie den Whirlpool wieder bis zur Wasserstandsmarkierung.

WARNUNG: Eine Intensivdesinfektion des Wassers ist jedes Mal erforderlich, wenn Sie den Whirlpool mit frischem Wasser füllen. Weitere Informationen hierzu finden Sie im Kapitel „Wasserchemie“.

Abnehmen der Tür für den Technikbereich Abnehmen der Tür bei Ultimate-Line-Whirlpools

Schritt 1: Ziehen Sie die vertikalen Zierleisten vorsichtig und mit etwas Kraft aus ihren Führungen heraus. Beginnen Sie am unteren Ende. Ziehen Sie die Leiste zu sich heran und dann nach oben ab. Legen Sie die Zierleisten anschließend beiseite.



Schritt 2: Tür abnehmen: Ziehen Sie die Unterseite der Tür vorsichtig heraus und auf sich zu. Fassen Sie die untere Ecke der Tür und ziehen Sie sie soweit heraus, dass Sie die andere Hand etwa 10 - 13 cm darüber an der Seite hinter der Tür hineinschieben können. Dann ziehen Sie die Tür kräftig vom Whirlpool weg, bis sich das erste Einrastelement an der Tür aus dem Einrastsystem löst. Ziehen Sie die Tür weiter heraus, bis sich das zweite Einrastelement auf der anderen Seite löst. Dann kann die Tür aus der oberen Nut gelöst und vom Whirlpool abgenommen werden.



Schritt 3: Trennung vom elektrischen Strom: Vergewissern Sie sich, dass alle an der Tür angebrachten stromführenden Geräte vom Strom getrennt werden, bevor Sie die Tür abnehmen.

Schritt 4: Wenn die Tür abgenommen worden ist, lehnen Sie sie gegen den Whirlpool.

Einsetzen der Tür bei Ultimate-Line-Whirlpools

Schritt 1: Anschluss an Stromversorgung: Schließen Sie vor dem Einbau der Tür wieder alle stromführenden Geräte an.

Schritt 2: Tür: Schieben Sie den oberen Rand der Tür nach oben hinter den Wannенrand. Drücken Sie die Tür vorsichtig nach unten, bis Sie spüren, dass die Einrastelemente mit dem Einrastsystem übereinstimmen. Beginnen Sie an einer Seite und lassen Sie das erste Einrastelement einrasten. Dann lassen Sie die andere Seite kräftig einrasten, bis die gesamte Tür wieder sicher befestigt ist.

Schritt 3: Setzen Sie die Zierleisten wieder ein, indem Sie sie vorsichtig in die jeweiligen Führungen einrasten lassen.

Abnehmen der Tür bei Design-Line-Whirlpools

Die Design-Line-Whirlpools sind so gestaltet, dass von außen keine Befestigungsvorrichtungen zu sehen sind. Stattdessen werden die Ecken und Seitenpaneele der Verkleidung mithilfe eines innovativen Einrastsystems zusammengefügt. Wenn Sie den nachstehenden Hinweisen folgen, ist die Wartung Ihres Whirlpools kinderleicht.

Schritt 1: Ecken abnehmen: Nehmen Sie unbedingt zuerst die beiden vorderen Ecken ab, die über der Tür aufliegen, bevor Sie versuchen, die Tür selbst zu entfernen. Setzen Sie hierzu einen Schlitzschraubendreher unten an der Ecke an und schieben Sie ihn hinter der Ecke leicht nach oben, um so mit einer Art Hebelwirkung die untere Hälfte der Ecke herauszudrücken. Danach fassen Sie die Ecke unten an und ziehen Sie gerade heraus, sodass sich auch die oberen Einrastelemente lösen können. Ziehen Sie die Ecke nach unten aus der oberen Nut heraus.

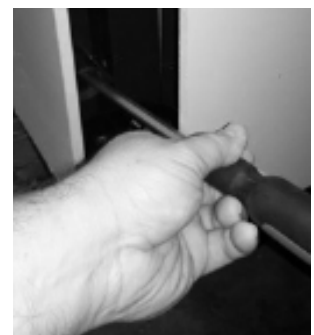
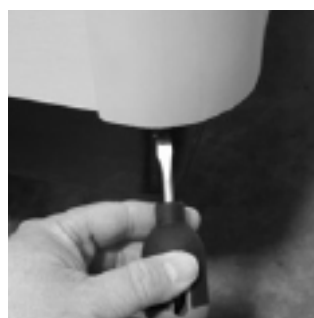

Schritt 2: Tür abnehmen: Wenn Sie beide vorderen Ecken abgenommen haben, stellen Sie an allen Seiten der vorderen Tür fest, wo sich in der Verkleidung die eingebauten Einrastelemente befinden. Um die Tür abzunehmen, setzen Sie zunächst einen längeren Schlitzschraubendreher oder ein kurzes Hebeleisen in die Mitte des Einrastelements, um so mit einer Art Hebelwirkung die Tür aus dem ersten Element herauszudrücken. Dann fassen Sie die Tür unten an und ziehen sie vorsichtig heraus, bis sich auch die restlichen Einrastelemente nacheinander entlang der Tür lösen. Dann kann die Tür aus der oberen Nut gelöst und vom Whirlpool abgenommen werden.

Schritt 3: Trennung vom elektrischen Strom: Vergewissern Sie sich, dass alle an der Tür angebrachten stromführenden Geräte vom Strom getrennt werden, bevor Sie die Tür abnehmen.

Einsetzen der Tür bei Design-Line-Whirlpools

Schritt 1: Anschluss an Stromversorgung: Schließen Sie vor dem Einbau der Tür wieder alle stromführenden Geräte an.

Schritt 2: Tür: Schieben Sie den oberen Rand der Tür in die obere Nut der Verkleidung. Drücken Sie die Tür vorsichtig nach unten, bis Sie spüren, dass die Einrastelemente mit dem Einrastsystem übereinstimmen. Beginnen Sie an einer Seite und lassen Sie das erste Einrastelement einrasten. Fahren Sie der Länge der Tür nach fort und lassen Sie alle Einrastelemente kräftig einrasten, bis die gesamte Tür wieder sicher befestigt ist. Prüfen Sie entlang des Bodens, dass die gesamte Tür richtig eingerastet ist und nirgends absteht.

Schritt 3: Ecke: Schieben Sie den oberen Rand der Ecke in die obere Nut des Whirlpools. Beginnen Sie oben und drücken Sie das erste Einrastelement kräftig hinein. Falls die Ecke nach unten rutscht und nicht mit der oberen Nut fluchtet, müssen Sie sie jetzt zurück- und richtig hineindrücken. Fahren Sie der Länge der Ecke nach fort und lassen Sie alle Einrastelemente kräftig einrasten, bis die gesamte Ecke wieder sicher befestigt ist. Die Ecke sollte an beiden Seiten der Verkleidung fest anliegen.



Abnehmen der Tür bei Whirlpools der Premium- und Comfort-Line und X-Series

Schritt 1: Ziehen Sie die Zierleisten vorsichtig und mit etwas

Kraft aus ihren Führungen heraus. Beginnen Sie dabei am unteren Ende der Leiste. Legen Sie sie dann beiseite.



Schritt 2: Tür abnehmen: Ziehen Sie die Unterseite der Tür vorsichtig heraus und auf sich zu. Fassen Sie die untere Ecke der Tür und ziehen Sie sie soweit heraus, dass Sie die andere Hand etwa 10 - 13 cm darüber an der Seite hinter der Tür hineinschieben können. Dann ziehen Sie die Tür kräftig vom Whirlpool weg, bis sich das erste Einrastelement an der Tür aus dem Einrastsystem löst. Ziehen Sie die Tür weiter heraus, bis sich das zweite Einrastelement auf der anderen Seite löst. Dann kann die Tür aus der oberen Nut gelöst und vom Whirlpool abgenommen werden.



Schritt 3: Trennung vom elektrischen Strom: Vergewissern Sie sich, dass alle an der Tür angebrachten stromführenden Geräte vom Strom getrennt werden, bevor Sie die Tür abnehmen.

Schritt 4: Wenn die Tür abgenommen worden ist, lehnen Sie sie gegen den Whirlpool. Um die Tür wieder einzusetzen, führen Sie die vorstehenden Schritte in umgekehrter Reihenfolge durch.

Einsetzen der Tür bei Whirlpools der Premium- und Comfort-Line und X-Series

Schritt 1: Anschluss an Stromversorgung: Schließen Sie vor dem Einbau der Tür wieder alle stromführenden Geräte an.

Schritt 2: Tür: Schieben Sie den oberen Rand der Tür nach oben hinter den Wannenrand. Drücken Sie die Tür vorsichtig nach unten, bis Sie spüren, dass die Einrastelemente mit dem Einrastsystem übereinstimmen. Beginnen Sie an einer Seite und lassen Sie das erste Einrastelement einrasten. Dann lassen Sie die andere Seite kräftig einrasten, bis die gesamte Tür wieder sicher befestigt ist.

Schritt 3: Setzen Sie die Zierleisten wieder ein, indem Sie sie vorsichtig in die jeweiligen Führungen einrasten lassen.

Abnehmen der Tür beim X6R Whirlpool

Schritt 1: Ziehen Sie die Zierleisten vorsichtig und mit etwas Kraft aus ihren Führungen heraus. Beginnen Sie dabei am unteren Ende der Leiste. Legen Sie sie dann beiseite.

Schritt 2: Tür abnehmen: Ziehen Sie die Unterseite der Tür nach vorn. Dann kann die Tür aus der oberen Nut gelöst und vom Whirlpool abgenommen werden.

Schritt 3: Trennung vom elektrischen Strom: Vergewissern Sie sich, dass alle an der Tür angebrachten stromführenden Geräte vom Strom getrennt werden, bevor Sie die Tür abnehmen.



Schritt 4: Wenn die Tür komplett abgenommen worden ist, lehnen Sie sie gegen den Whirlpool.

Einsetzen der Tür beim X6R Whirlpool

Schritt 1: Anschluss an Stromversorgung: Schließen Sie vor dem Einbau der Tür wieder alle stromführenden Geräte an.

Schritt 2: Tür: Schieben Sie den oberen Rand der Tür hinter den Wannенrand. Setzen Sie die Tür sicher am Whirlpool ein und fluchten Sie sie mit den Seitenpaneelen.

Schritt 3: Setzen Sie die Zierleisten wieder ein, indem Sie sie vorsichtig in die jeweiligen Führungen einrasten lassen.

REFERENZMATERIAL

Lesen Sie das Kapitel „Wichtige Sicherheitshinweise“ und die gesamte folgende Montageanleitung, bevor Sie versuchen, Ihren Whirlpool zu montieren oder in Betrieb zu nehmen.

Wahl des Standorts und Vorbereitung

In Ihrem Zuhause gibt es wahrscheinlich mehrere Orte, an denen Sie Ihren Whirlpool aufstellen können. Beachten Sie die nachstehenden Informationen bei der sorgfältigen Auswahl des Standorts, der für Sie am besten geeignet ist. Sie sind für die Auswahl des Standorts und dessen Vorbereitung vor der Lieferung verantwortlich. Dies sorgt für eine reibungslose und effiziente Lieferung sowie eine optimale Leistung des Whirlpools, das Sie so voll und ganz genießen können.

HAFTUNGSAUSSCHLUSS

VILLEROY & BOCH HAFTET NICHT FÜR VERLETZUNGEN, VERLUSTE, KOSTEN ODER SONSTIGE SCHÄDEN, U. A. NICHT FÜR BEILÄUFIG

ENTSTANDENE, FOLGE- ODER KONKRETE SCHÄDEN ODER STRAFSCHADENERSATZZAHLUNGEN, UNTER ANDEREM NICHT FÜR SCHÄDEN AM HAUS UND/ODER BODENBELÄGEN, DIELEN UND DARAUF FOLGENDEN UMGEBUNGSMATERIALIEN, NUTZUNGS-AUSFÄLLE DES WHIRLPOOLS UND KOSTEN FÜR DIE ENTSORGUNG EINES DEFEKTEN PRODUKTS, AUCH WENN VILLEROY & BOCH ÜBER DIE MÖGLICHKEIT EINES SOLCHEN SCHADENS IN KENNTNIS GESETZT WORDEN IST.

Umgebung

Standort: Die Richtung, in die Ihr Whirlpool zeigt, ist für Ihr künftiges Baderlebnis von maßgeblicher Bedeutung. Wählen Sie einen Standort aus, der auf Ihrem Grundstück die beste Aussicht bietet. Berücksichtigen Sie bei der Wahl des Standorts Ihren Lebensstil und den Ort, an dem Sie Ihren Whirlpool am liebsten benutzen möchten, und stellen Sie es dort auf. Wenn Sie mehr Privatsphäre bevorzugen und Ihren Whirlpool daher in einem geschlossenen Raum aufstellen möchten, berücksichtigen Sie, dass Whirlpools ein hohes Maß an Feuchtigkeit verursachen (siehe Abschnitt „Zu Beachten bei Innenmontage“). Wenn Sie Ihren Whirlpool im Freien aufstellen, ist ein Umkleideraum in der Nähe des Whirlpools für Sie und Ihre Gäste von großem Nutzen. Ebenso ist in Ländern mit strengen Wintern ein Standort in der Nähe eines Hauseingangs von Vorteil.

Zu Beachten bei Innenmontage: Bei der Innenmontage von Whirlpools gelten besondere Anforderungen.

Die Umgebung um und unter dem Whirlpool sollte wasserfest und vorzugsweise wasserdicht sein. Sie muss sowohl Spritzwasser als auch einem möglichen Auslaufen des Whirlpools standhalten können.

Sicherheitsvorkehrungen, wie ein Bodenablauf und/oder ein Auffangbecken, das dem Fassungsvermögen des Whirlpools entspricht, sind empfehlenswert. Ferner kann sich auf der Whirlpool-Abdeckung Kondenswasser bilden und auf den Boden tropfen. Achten Sie deshalb darauf, dass der Bodenbelag auch in nassem Zustand rutschfest ist und einer dauerhaften Aussetzung von Wasser und Chemikalien standhält.

Neben den Vorrichtungen für das Auffangen von Wasser aus dem Whirlpool wird eine angemessene Ventilation des Raums empfohlen. Die Luftfeuchtigkeit wird sich nach der Montage und bei der Benutzung des Whirlpools normalerweise erhöhen. Das Wasser kann in Holzverkleidungen eindringen, wo Hausschwamm, Schimmel und Ähnliches entstehen können. Im Lauf der Zeit kann die hohe Konzentration an Feuchtigkeit und Whirlpool-Chemikalien Wasserschäden an Boden, Wänden und Decke verursachen.

Um Feuchtigkeitsschäden zu minimieren, ist eine ausreichende Ventilation, z. B. durch einen Deckenventilator, und wasserfeste Farbe, empfehlenswert. Ein Architekt kann bei der Entscheidung behilflich sein, ob spezielle Ventilationsgeräte, beispielsweise ein Feuchtigkeitsregler oder Luftentfeuchter, erforderlich sind. Sie können montiert werden, um die Innenfeuchtigkeit während der Whirlpool-Benutzung zu regulieren.

HINWEIS: Geeignete Bodenbeläge für den Innenbereich sind z. B. Beton, Holz, rutschfeste Fliesen oder Linoleum.

Zu Beachten bei Außenmontage: Bei der Außenmontage Ihres Whirlpools sollten Sie Folgendes beachten:

1. Vermeiden Sie Standorte, an denen Ihr Whirlpool großen Wassermengen ausgesetzt sein kann, beispielsweise Sprinkleranlagen oder Dachkanten ohne Abflurrinnen.
2. Vermeiden Sie (wenn möglich) Standorte, an denen Ihr Whirlpool dauerhaft direkter Sonneneinstrahlung ausgesetzt ist. Durch die UV-Strahlung kann die Abdeckung oder das Gehäuse Ihres Whirlpools verblassen oder beschädigt werden.
3. Berücksichtigen Sie alle nationalen und lokalen Richtlinien bezüglich möglicher Einschränkungen, die eine Umzäunung oder kindersichere Türen um den Whirlpool erfordern.
4. Verhindern Sie das Einschleppen von Schmutz, Sand und Laub in Ihren Whirlpool, indem Sie Wege und Zugänge zum Whirlpool aus Beton, Betonplatten oder Stein anlegen (oder vermeiden Sie Standorte, an denen Fremdkörper in Ihren Whirlpool gelangen können). Prüfen Sie, ob Bäume in der Nähe sind oder Abflusswege von Abflurrinnen in Richtung des Whirlpools fließen, um zu vermeiden, dass Fremdkörper durch Wind oder Regen in Ihren Whirlpool gelangen.
5. Berücksichtigen Sie, dass sich Ihre Aussicht und Ihre Privatsphäre im Verlauf der Jahreszeiten verändern kann und wählen Sie den Standort entsprechend, damit Ihr Badespaß in Ihrem Außen-Whirlpool nicht begrenzt, sondern erhöht wird.

HINWEIS: Geeignete Außen-Bodenbeläge sind z. B. Beton, Stein, rutschfeste Platten, Holz, Feinkies oder Sand.

Standort des Whirlpools:

Wartungszugang: Auf Wunsch können Sie eine Verkleidung aus Fliesen, Stein oder Holz um Ihren Whirlpool montieren. Wenn Sie eine individuelle Verkleidung um Ihren Whirlpool montieren, achten Sie darauf, eine Zugangsmöglichkeit für den Wartungsdienst freizulassen. Wenn Ihr Whirlpool repariert werden muss, muss der Techniker gegebenenfalls die Tür des Technikbereichs oder die Seitenplatten entfernen oder von unten an den Whirlpool gelangen können. Aus diesem Grund ist auch die Montage spezieller Vorrichtungen empfehlenswert, damit der Whirlpool bewegt oder angehoben werden kann.

Zugang zum Stromkreisunterbrecher: Ermöglichen Sie zu Wartungszwecken einen einfachen Zugang zu den Stromkreisunterbrechern der elektrischen Bedienplatte (bei Modellen, die permanent angeschlossen sind) oder zum Unterbrecherschalter am Ende des Stromkabels (bei Modellen, die mit einem Kabel angeschlossen sind).

Elektrische Sicherheitsanforderungen: Die Installation eines Whirlpools muss gemäß den nationalen und lokalen Vorschriften für die Elektroinstallation von einer Elektrofachkraft durchgeführt werden. Die elektrische Installation sollte immer von einem Elektrofachmann durchgeführt werden. Alle Villeroy & Boch-Whirlpools sind nach einem Standard hergestellt und geprüft, der einen maximalen Schutz vor einem elektrischen Schlag gewährleistet.

Eine fehlerhafte Verkabelung kann den sicheren Betrieb Ihres Whirlpools gefährden und einen elektrischen Schlag, Verletzungen oder den Tod zur Folge haben. Eine fehlerhafte Verkabelung kann zudem zu einer Fehlfunktion der Geräte des Whirlpools führen und eine Feuergefahr darstellen. Lassen Sie sich bei der Wahl eines Standorts für Ihren Whirlpool von einem Elektrofachmann bezüglich des Folgenden beraten:

Freileitungen: Sie müssen Ihr Whirlpool auf der Grundlage der nationalen und lokalen Vorschriften zur Elektroinstallation, die für Ihre Region gelten, in einem festgelegten horizontalen und vertikalen Mindestabstand zu allen Freileitungen montieren.

Trennung der Stromzufuhr: Auf der Grundlage der nationalen und lokalen Vorschriften zur Elektroinstallation muss eine Trennvorrichtung in den permanenten Anschluss an die Stromversorgung eingebaut werden. Wenn die nationalen und lokalen Vorschriften zur Elektroinstallation dies zulassen, können Sie einen Fehlerstromschutzschalter als Ersatz für die Trennung der Stromzufuhr verwenden, vorausgesetzt, dieser ist innerhalb derselben Parameter eingesetzt.

Elektrische Anschlüsse, Schalter und Geräte: Sie müssen Ihren Whirlpool auf der Grundlage der nationalen und lokalen Vorschriften zur Elektroinstallation, die für Ihre Region gelten, in dem vorgeschriebenen Mindestabstand zu allen Steckdosen, Schaltern und Geräten montieren.

Erdung: Auf der Grundlage der nationalen und lokalen Vorschriften zur Elektroinstallation, die für Ihre Region gelten, muss der Schaltkasten, der sich im Innern des Technikbereichs Ihres Whirlpools befindet, mit allen Armaturen, Griffstangen, Vorrichtungen, Verkleidungen, Rohren oder Kabelkanälen aus Metall, die sich innerhalb der vorgeschriebenen Mindestabstände befinden, verdrahtet werden. Die Verdrahtung muss zwischen dem geerdeten Kabelschuh an der Außenseite des Schaltkastens und allen vorgenannten Objekten aus Metall hergestellt werden.

Zugang zum Technikbereich: Stellen Sie sicher, dass der Whirlpool so aufgestellt ist, dass der Zugang zum Technikbereich nicht blockiert ist.

Beachten Sie alle geltenden nationalen und lokalen Richtlinien.

Wasserabfluss: Ihr Whirlpool ist mit einem Technikbereich ausgestattet, in dem sich alle elektrischen Komponenten befinden. Das Eindringen von Wasser in den Technikbereich kann die Elektronik beschädigen oder den Stromkreisunterbrecher des Whirlpools auslösen. Wenn der Whirlpool in einer Senke oder an einer Stelle montiert wird, in der sich Wasser sammeln kann, muss sich der Eigentümer vergewissern, dass Wasser vom Whirlpool wegfließen kann, ohne dass der Whirlpool oder die Armaturen beschädigt werden. Bei normaler ebenerdiger Montage wählen Sie einen Standort, an dem das Wasser vom Whirlpool wegfließen kann.

Verwendung eines Hebemechanismus der Abdeckung: Wenn Sie einen Hebemechanismus für die Abdeckung verwenden, lassen Sie hinter dem Whirlpool einen Freiraum von bis zu 46 cm. Fragen Sie Ihren offiziellen Villeroy & Boch Fachhändler nach den genauen Platzanforderungen für den Hebemechanismus.

Fundament

Allgemeine Richtlinien: Wählen Sie eine waagerechte ebene Fläche als Fundament für Ihren Whirlpool. Fundamente, die sich bewegen oder setzen, können Druck auf die Whirlpool-Wanne ausüben. Das Fundament, auf dem Ihr Whirlpool steht, muss das Gewicht des Whirlpools inklusive Wasser und Personen, die sich darin befinden, tragen können. Das Höchstgewicht eines gefüllten Whirlpools kann bis zu 2700 kg betragen, zuzüglich des Gewichts der Personen, die sich im Whirlpool befinden. (Weitere Informationen über die Anforderungen an die Traglast und das maximale Füllgewicht Ihres Whirlpools finden Sie im Kapitel „Technische Daten“ oder wenden Sie sich diesbezüglich an Ihren offiziellen Villeroy & Boch Fachhändler.)

Eine leichte Schräge im Fundament wird die Funktion Ihres Whirlpools oder die Konstruktion nicht beeinflussen. Das Fundament sollte jedoch keine Senken, Durchhänge oder Unebenheiten aufweisen. Die meisten Terrassen führen wegen des Wasserablaufs leicht schräg vom Haus weg. Ihre Terrasse sollte allerdings nicht mehr als 1 cm pro 2 m abfallen. Empfehlenswerte Bodenbeläge sind z. B. Beton, Betonplatten oder -steine, Feinkies oder Schotter (höchstens 4 cm dick) oder eine verstärkte Terrasse. Zusätzlich sollte Ihr offizieller Villeroy & Boch Fachhändler vorgefertigte Whirlpool-Unterlagen verkaufen oder empfehlen können.

HINWEIS: Betonfundamente sollten mindestens 10 cm dick und mit Bewehrung oder Maschendraht verstärkt sein. Zur elektrischen Erdung sollte die Bewehrung oder der Maschendraht an einen Erdungsdraht angeschlossen werden (siehe Kapitel „Elektrische Anforderungen und Montageanweisungen“).

WARNUNG: Um schweren Schäden an Ihrem Whirlpool vorzubeugen, ist es wichtig, dass das Fundament Ihres Whirlpools auf einem ebenen, stabilen und beständigen Unterboden steht. Villeroy & Boch empfiehlt ausdrücklich, vor dem Anlegen des Fundaments einen qualifizierten und anerkannten Bauunternehmer hinzuziehen. Sollten Sie Unterstützung benötigen, wenden Sie sich an Ihren offiziellen Villeroy & Boch Fachhändler.

WARNUNG: Da die Whirlpool-Unterlage dauerhaft den gesamten Whirlpool tragen muss, sollten Sie es niemals mithilfe von Keilen ausrichten. Wenn eine Ausrichtung des Whirlpools notwendig ist, stellen Sie sicher, dass die gesamte Konstruktion des Whirlpools sowohl in der Mitte als auch am äußeren Rand gestützt ist. Beim Ausrichten darf es keine Hohlräume unter dem Whirlpool geben. Wenden Sie sich an Ihren offiziellen Villeroy & Boch Fachhändler, bevor Sie den Whirlpool ausrichten. Wird der Whirlpool infolge einer fehlerhaften Montage oder Platzierung, eines schadhafte Fundaments oder einer unsachgemäßen Ausrichtung beschädigt, erlischt die Garantie Ihres Whirlpools.

Erhöhter Standort: Stellen Sie sicher, dass Ihre Terrasse oder Ihr erhöhter Standort das Gewicht des maximal gefüllten Whirlpools inklusive des Gewichts der Personen im Whirlpool tragen kann. Sie müssen die Tragfähigkeit Ihrer Terrasse kennen und sicherstellen, dass diese höher ist als das maximale

Füllgewicht des Whirlpools inklusive der Personen, die sich darin befinden, um schwere Verletzungen oder Schäden der Konstruktion zu vermeiden.

Angaben zu den Anforderungen an die Tragfähigkeit und zum maximalen Füllgewicht Ihres Whirlpools erhalten Sie von Ihrem offiziellen Villeroy & Boch Händler.

Betonplatte



Betonsteine



Kies oder Schotter

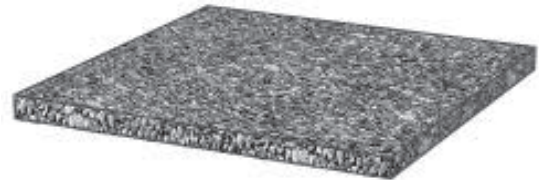

ACHTUNG: Lassen Sie sich von einem qualifizierten Bauingenieur oder Bauunternehmer beraten, bevor Sie Ihren Whirlpool auf einem erhöhten Standort oder einer Terrasse aufstellen.

Design des Whirlpools

Auswahl der Bodenbeläge: Zusätzlich zur Auswahl der Bodenbeläge, die die empfohlenen Sicherheits- und Wartungskriterien erfüllen, berücksichtigen Sie bei der Auswahl auch Struktur und Farbe des Materials, die zur ästhetischen Gestaltung zur Umgebung Ihres Whirlpools beitragen. Sie sollten erst dann entscheiden, ob Sie die Farbe und Struktur der Bodenbeläge an die Ihres Whirlpools angleichen, einen Kontrast dazu herstellen oder damit abstimmen möchten, wenn Sie sich sorgfältig über die Möglichkeiten informiert haben. Es könnte sich lohnen, hier einen Landschaftsarchitekten zu Rate zu ziehen.

Umgebung: Die richtige Gestaltung der Landschaft um Ihren Whirlpool macht den Übergang der Bodenbeläge zur Natur weicher und bringt Leben und Freude in die Umgebung Ihres Whirlpools. Wenn Ihr Budget es zulässt, sollten Sie eventuell einen Landschaftsarchitekten zur Beratung hinzuziehen.

Whirlpool-Zubehör: Neben der Auswahl der geeigneten Bodenbeläge und Landschaft um Ihren Whirlpool, verleiht die Wahl des richtigen Zubehörs Ihrem Whirlpool den letzten Schliff. Treppen, Bänke, Handtuchhalter, Pflanzenkübel oder ein Außenkamin sind nur einige Beispiele, mit denen Sie Ihren Whirlpool und seine Umgebung ausstatten können.

Lieferung

Mit Blick auf eine problemlose Anlieferung Ihres Whirlpools stellen Sie sicher, dass der Lieferweg deutlich erkennbar und frei von Hindernissen ist.

Gelegentlich muss ein Kran eingesetzt werden, der den Whirlpool anhebt, um ihn an die gewünschte Stelle zu bringen. Der Kranführer hebt Ihren Whirlpool über Mauern, Gebäude und Hindernisse jeglicher Art und platziert ihn so nah wie möglich an seinen Bestimmungsort für die Endmontage.

Abhängig vom Zugang des Standorts kann Ihr Whirlpool horizontal oder vertikal geliefert werden. Um Ihnen die Vorbereitung der Lieferung zu erleichtern, finden Sie nachfolgend eine Übersicht über die Abmessungen Ihres Whirlpools in horizontaler und vertikaler Lage.

WARNUNG: Ein nicht mit Wasser befüllter Whirlpool darf nicht der Sonneneinstrahlung ausgesetzt werden, da hierdurch die Wanne beschädigt werden kann. Befüllen Sie den Whirlpool direkt nach dem Auspacken mit Wasser oder schützen Sie ihn mit der Abdeckung oder der Verpackung vor direktem Sonnenlicht.

WARNUNG: Achten Sie auf Stromleitungen.

Whirlpool-Abmessungen

Modell	Breite	Länge	Höhe
M9T	2,39 m	2,80 m	0,97 m
M8D	2,39 m	2,39 m	0,97 m
M7	2,31 m	2,31 m	0,94 m
A9L	2,39 m	2,80 m	0,97 m
A8, A8L, A8D, R8, R8L, X8	2,39 m	2,39 m	0,97 m
A7, A7L, R7, R7L, X7, X7	2,24 m	2,24 m	0,91 m
A6, A6L, R6, R6L, X6L	2,24 m	2,03 m	0,86 m
A5L, R5L, X5L	1,73 m	2,13 m	0,79 m
X6R	2,01 m	2,01 m	0,91 m
Just Silence	2,24 m	2,13 m	0,86 m
Just Silence Compact	2,13 m	1,73 m	0,79 m

Eckradius der Modelle der Premium- und Comfort-Line sowie der X-Series: 394 mm.

Eckradius der Modelle der Ultimate- und Design-Line: 63,5 mm.

Hindernisse wie überhängende Äste, Markisen, herausstehende Gaszähler, Wasserzähler und Stromkästen können den Zugang erschweren.

ACHTUNG: Abstand zu Freileitungen einhalten.

Falls es auf dem Weg mehr als sechs aufeinanderfolgende Stufen ohne Absatz gibt, müssen Sie möglicherweise einen anderen Anfahrweg suchen.

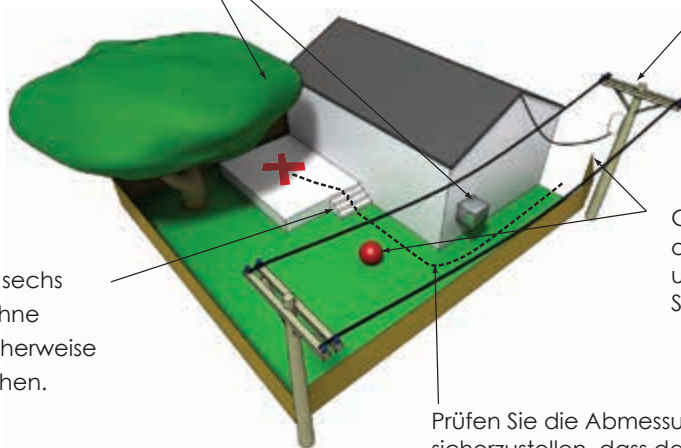

Gegebenenfalls müssen Tore, Zaunteile oder sonstige Hindernisse entfernt werden, um Ihren Whirlpool an den gewünschten Standort zu bringen.

Prüfen Sie die Abmessungen von 90-Grad-Kurven, um sicherzustellen, dass das Spa hindurch passt.

Elektrische Anforderungen und Montage-Anweisungen

WICHTIG: Händigen Sie Ihrem Elektriker eine Kopie dieser Anweisungen aus. Die Installation eines Whirlpools muss den nationalen und lokalen Elektrorichtlinien entsprechen. Die elektrische Installation sollte immer von einem Elektrofachmann durchgeführt werden. Alle Villeroy & Boch-Whirlpools sind nach einem Standard hergestellt und geprüft, der einen maximalen Schutz vor einem elektrischen Schlag gewährleistet. Eine fehlerhafte Verkabelung kann den sicheren Betrieb Ihres Whirlpools gefährden und einen elektrischen Schlag, Verletzungen oder den Tod zur Folge haben. Eine fehlerhafte Verkabelung kann zudem zu einer Fehlfunktion der Geräte des Whirlpools führen und eine Feuergefahr darstellen.

Bohrung für die Kabelführung:

Alle Abmessungen am Boden der Unterseite.

Für einen Kabelkanal mit Durchmesser 2,54 cm bohren Sie ein 3,49 cm-Loch, für einen Kabelkanal mit Durchmesser 1,91 cm bohren Sie ein 2,86 cm-Loch.

Die Mitte des Lochs sollte 2,54 cm vom Boden liegen.

Wichtige technische Informationen

Spannungsangaben: Die Bezeichnung 230V~ bezieht sich auf eine Spannung zwischen 220 und 240V.

Kabelanschluss: Das Gerät muss direkt und permanent an die Stromversorgung angeschlossen werden.

Schaltplan: Berücksichtigen Sie zusätzlich zu den nachfolgenden Anweisungen den entsprechenden 230V~/50Hz-Schaltplan.

Größe und Typ des Anschlusskabels: Die Größe des erforderlichen Anschlusskabels zur Stromversorgung Ihres Whirlpools hängt von der erforderlichen Kabellänge ab und sollte ausschließlich von einem Elektrofachmann festgelegt werden. Die Installation muss den nationalen und lokalen Vorschriften zur Elektroinstallation entsprechen. **Um eine angemessene Verbindung zu garantieren, dürfen vom Hauptschalter bis zum Whirlpool ausschließlich Kupferkabel verwendet werden. Vom Hauptschalter oder FI-Schalter zum Whirlpool darf kein Aluminiumkabel verwendet werden.**

Standort des Whirlpools:

Freileitungen: Sie müssen Ihr Whirlpool auf der Grundlage der nationalen und lokalen Vorschriften zur Elektroinstallation, die für Ihre Region gelten, in einem festgelegten horizontalen und vertikalen Mindestabstand zu allen Freileitungen montieren.

Trennung der Stromzufuhr: Auf der Grundlage der nationalen und lokalen Vorschriften zur Elektroinstallation muss eine Trennvorrichtung in den permanenten Anschluss an die Stromversorgung eingebaut werden. Wenn die nationalen und lokalen Vorschriften zur Elektroinstallation dies zulassen, können Sie einen Fehlerstromschutzschalter als Ersatz für die Trennung der Stromzufuhr verwenden, vorausgesetzt, dieser ist innerhalb derselben Parameter eingesetzt.

Elektrische Anschlüsse, Schalter und Geräte: Sie müssen Ihren Whirlpool auf der Grundlage der nationalen und lokalen Vorschriften zur Elektroinstallation, die für Ihre Region gelten, in dem vorgeschriebenen Mindestabstand zu allen Steckdosen, Schaltern und Geräten montieren.

Erdung: Auf der Grundlage der nationalen und lokalen Vorschriften zur Elektroinstallation, die für Ihre Region gelten, muss der Schaltkasten, der sich im Innern des Technikbereichs Ihres Whirlpools befindet, mit allen Armaturen, Griffstangen, Vorrichtungen, Verkleidungen, Rohren oder Kabelkanälen aus Metall, die sich innerhalb der vorgeschriebenen Mindestabstände befinden, verdrahtet werden. Die Verdrahtung muss zwischen dem geerdeten Kabelschuh an der Außenseite des Schaltkastens und allen vorgenannten Objekten aus Metall hergestellt werden.

Zugang zum Technikbereich: Stellen Sie sicher, dass der Whirlpool so aufgestellt ist, dass der Zugang zum Technikbereich nicht blockiert ist.

Eigener Stromkreisunterbrecher: Der Stromanschluss Ihres Whirlpools muss über einen geeigneten Stromschalter oder Stromkreisunterbrecher verfügen. Der Stromkreisunterbrecher, der den Whirlpool mit Strom versorgt, darf nicht an andere elektrische Anschlüsse, sondern muss ausschließlich an den Whirlpool angeschlossen sein.

Kabelführung: Jeder Villeroy & Boch-Whirlpool ist mit drei Kabelkanälen im Boden ausgestattet, die zur Steuerung des Whirlpools führen. Die Zugangspunkte dieser Kabelkanäle sind durch Aufkleber markiert.

Maximale Spannung von 12 V für stromführende Zubehörteile: Stromführende Zubehörteile, die dem Benutzer zugänglich sind, dürfen eine Höchstspannung von 12 V nicht überschreiten.

230V~/50Hz, 32A-Umwandlungsmöglichkeiten: Wenn kein 32A-Anschluss vorhanden ist, kann Ihr offizieller Villeroy & Boch Fachhändler oder ein Elektriker den Whirlpool leicht umstellen, sodass er mit einem einfachen oder doppelten 16A x 2-Anschluss betrieben werden kann. Die Anweisungen zur Umstellung auf die folgenden Einstellungen befinden sich im Innern des Schaltkastens Ihres Whirlpools.

230V~/50Hz 16A-Einfach-Anschluss: Bitte beachten Sie, dass Whirlpools mit einem einfachen 16A-Anschluss das Wasser nur dann aufheizen können, wenn die Pumpe mit geringer Geschwindigkeit arbeitet. Diese Beschränkung der Heizfunktion ist in den meisten Klimazonen und bei Innenanlagen ausreichend.

230V~/50Hz 16A-Doppel-Anschluss: Der Betrieb Ihres Whirlpools entspricht einem 32A-Anschluss. Die Zufuhr ist lediglich auf zwei 16A-Anschlüsse aufgeteilt.

400V~3N 16A x 3, 50Hz-Anschluss: Der Betrieb Ihres Whirlpools entspricht einem 32A-Anschluss. Die Zufuhr ist lediglich auf 3 separate 230V~-Anschlüsse mit einem gemeinsamen Nullleiter aufgeteilt.

Neue und wieder verwendete Anlagen:

Diese Anweisungen gelten sowohl für neue als auch für wieder verwendete Anlagen, beispielsweise bei einem Umzug oder einer Umplatzierung des Whirlpools an einen neuen Standort.

120V~/60Hz-Geräte

230V~/50 Hz-Geräte

230V~/50 Hz-Whirlpools verfügen über 230V~/50 Hz-Pumpen

230V~/60Hz-Geräte

Durch die 230V~/50Hz-Armatur kann der Whirlpool nur mit einem 230V~/50Hz-Anschluss betrieben werden.

Bei Whirlpools, die permanent an 230V~/50Hz, 32A angeschlossen sind, ist ein RCD-gesicherter 230V~/50Hz 32A-Einfach-Anschluss, ein 16A-Einfach-Anschluss oder ein 16A-16A X2, 400V~, 3N, 50Hz, 16Ax3-Anschluss erforderlich, der ausschließlich an den Whirlpool angeschlossen ist. Beachten Sie, dass diese Zuleitung nur an den Whirlpool (und nicht auch an andere elektrische Geräte) angeschlossen sein darf, da Ihr Whirlpool sonst nicht einwandfrei funktionieren kann. Weitere Informationen bezüglich konkreter Umwandlungsanweisungen finden Sie im Kabeldiagramm im Schaltkasten, der sich im Technikbereich Ihres Whirlpools befindet. Die Installation muss den nationalen und lokalen Vorschriften zur Elektroinstallation entsprechen.

Elektrischer Anschluss des Whirlpools

WICHTIG: Die Installation muss den nationalen und lokalen Vorschriften zur Elektroinstallation entsprechen und von einem Elektrofachmann durchgeführt werden.

Schritt 1: Wählen Sie einen der drei verfügbaren Zugangspunkte zu den Kabelkanälen (gelb-schwarzer Aufkleber).

Schritt 2: Bestimmen Sie den Durchmesser des Kabelkanals und bohren Sie ein Loch, das über die entsprechenden Abmessungen verfügt (für einen Kabelkanal mit 21 mm Durchmesser bohren Sie ein 30 mm-Loch, für einen Kabelkanal mit 27 mm Durchmesser bohren Sie ein 35 mm-Loch). Das + dient zur Zentrierung der Bohrung. Die Lochsäge muss durch zwei Schichten Plastik bohren. Zwischen den beiden Schichten gibt es einen Hohlraum von etwa 25 mm.

Schritt 3: Schieben Sie das Kabel durch die Bohrung bis in den Technikbereich.

Schritt 4: Entfernen Sie die Abdeckung des Schaltkastens.

Schritt 5: Schließen Sie die Kabelführung mit einem wasserdichten Verbindungsstück an den Schaltkasten an.

Schritt 6: Führen Sie die erforderlichen Kabel durch die Kabelführung in den Schaltkasten.

Schritt 7: Verbinden Sie das elektrische Anschlusskabel mit der Klemmleiste im Schaltkasten.

Schritt 8: Setzen Sie die Abdeckung des Schaltkastens und die Tür des Technikbereichs wieder ein. Der elektrische Anschluss ist nun abgeschlossen.

HINWEIS: Zur Einhaltung der geltenden Elektrorichtlinien und zum Schutz vor eindringenden Schädlingen sollten Bohrungen im unteren Teil Ihres Villeroy & Boch Whirlpools mit einem passenden Verbindungsstück versehen werden.

Kabelzuführungen

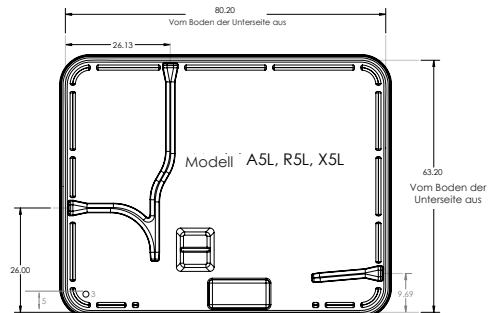
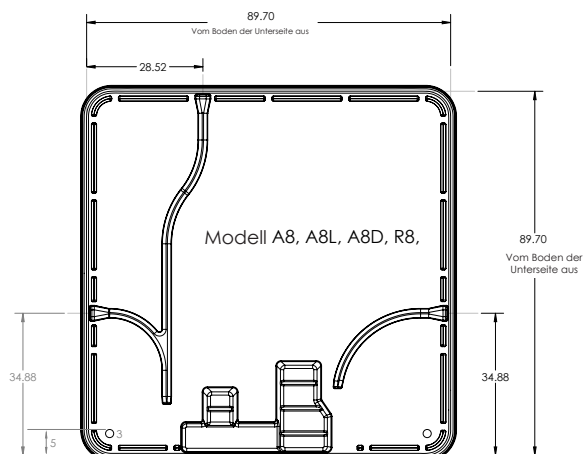
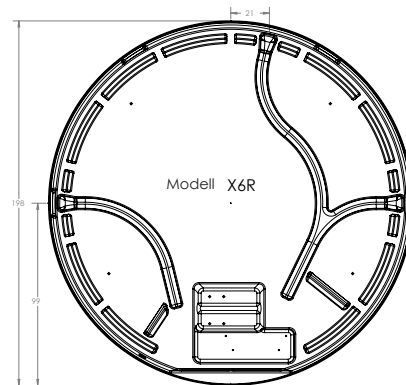
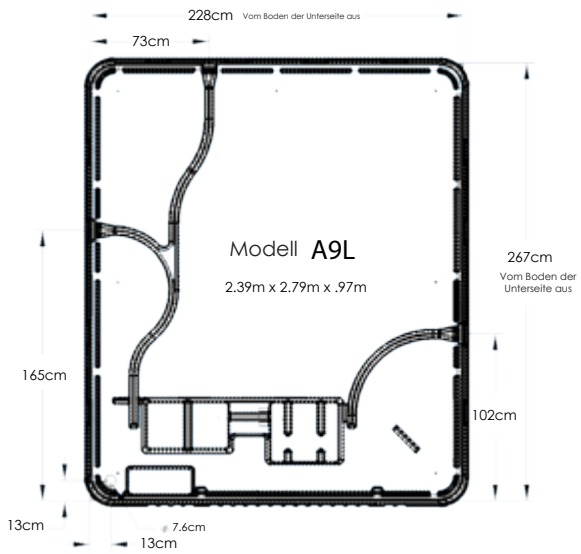
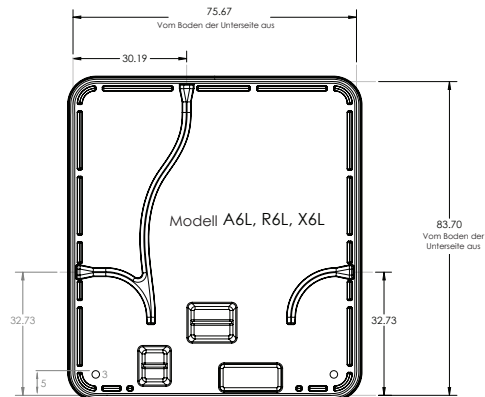
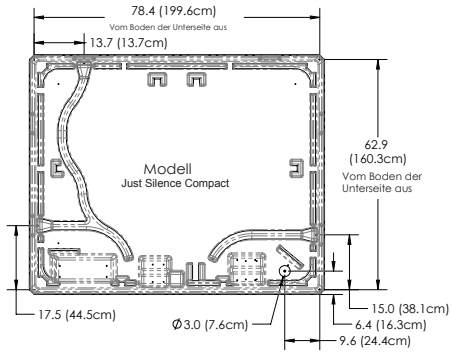
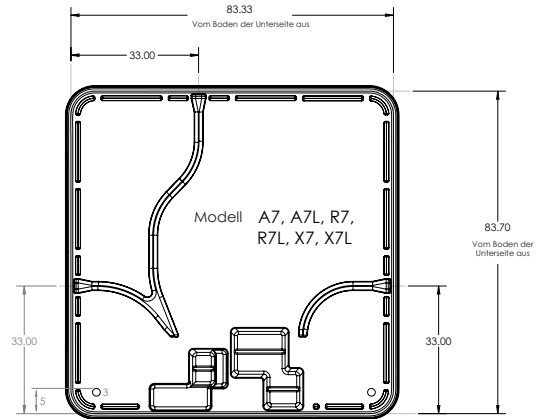
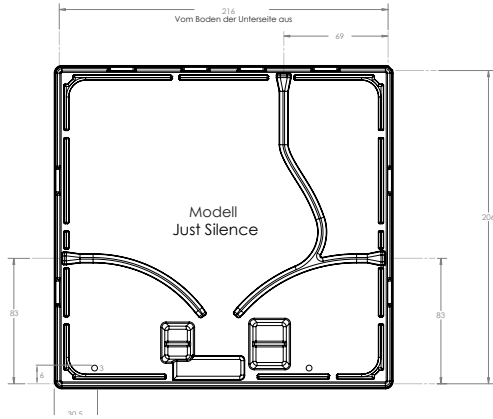

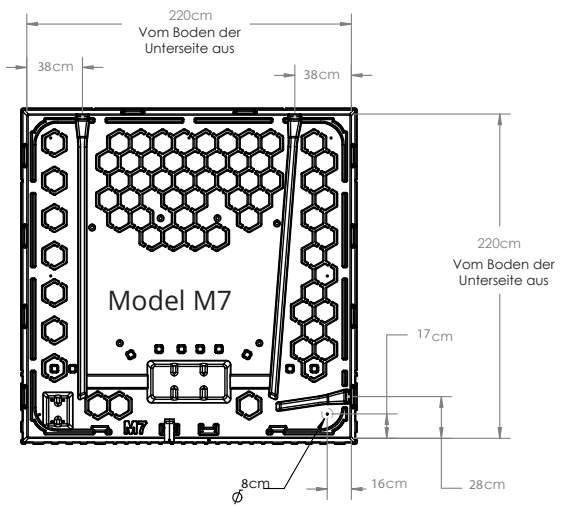
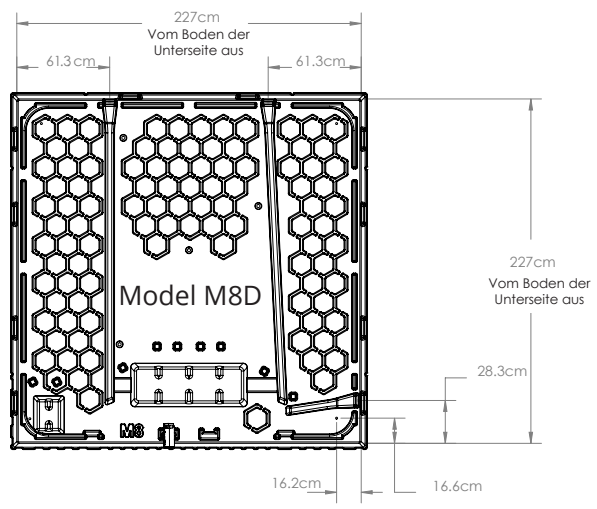
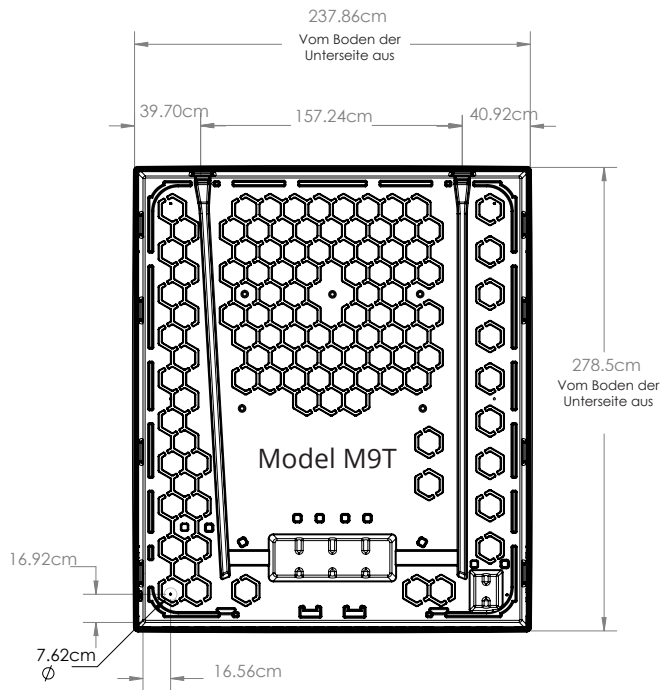

Aufbau und Schaltplan Ultimate-Line für den Gecko Yt9 50Hz

WICHTIG: Elektroanschlüsse und Jumbereinstellungen für Ein-, Zwei- und Dreiphasenanschlüsse finden Sie auf Seite 53.

Zum Anschluss der 6 mm-Klemmen muss das Hochspannungs-Zubehör bei allen Anschlussarten (auch Erde) mit geraden, nicht isolierten Schnellanschlussbuchsen ausgestattet sein. Es darf nur 230 V-Zubehör an die jeweiligen Klemmen auf der Leiterplatte des in.yt-Modells angeschlossen werden. Die richtigen Anschlüsse finden Sie in den nachstehenden Tabellen. Beachten Sie mit Blick auf den richtigen Nennstrom, dass alle Buchsen ordnungsgemäß und vollständig auf den Leiterplatten-Anschlussklemmen aufgesetzt werden müssen.

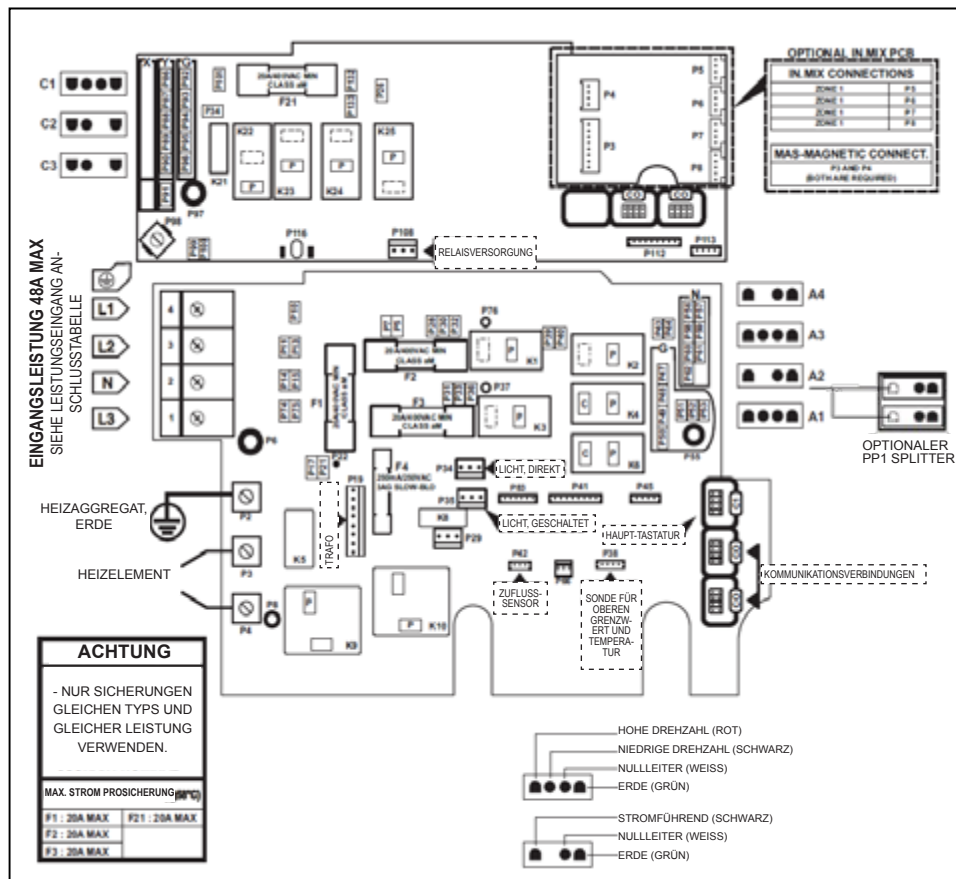

Pumpe 1 (A1)

Spannung	230 V
Grün/Erde	G
Schwarz/Stromführend	K6
Rot/ hohe Drehzahl	K1
Weiß/Nullleiter	L2
Wasserfallpumpe (C2)	
Spannung	230 V
Grün/Erde	G
Schwarz/Stromführend	P36
Weiß/Nullleiter	L2

Pumpe 2 (A3)

Spannung	230 V
Grün/Erde	G
Schwarz/Stromführend	K2
Rot/ hohe Drehzahl	K4
Weiß/Nullleiter	L2
Externes Licht (C3)	
Spannung	230 V
Grün/Erde	G
Schwarz/Stromführend	K24
Weiß/Nullleiter	L2

Pumpe 3 (C1)

Spannung	230 V
Grün/Erde	G
Schwarz/Stromführend	K22
Rot/ hohe Drehzahl	K23
Weiß/Nullleiter	L2
Direkter Ausgang (A4)	
Licht (12 V AC, 1A Max.)	
Grün/Erde	G
Schwarz/Stromführend	P28,P30,P32
Weiß/Nullleiter	L2

Zirkulationspumpe / O3 (A2)

Spannung	230 V
Grün/Erde	G
Schwarz/Stromführend	K3
Weiß/Nullleiter	L2

HINWEIS: Die Modelle M9T und M8D können mit verschiedenen elektrischen Konfigurationen betrieben werden. Bei bestimmten Konfigurationen ist unter Umständen jedoch nur ein eingeschränkter Betrieb möglich. Um den vollen Funktionsumfang auszuschöpfen, sind Konfigurationen mit einer dreiphasigen 3x16A-Schaltung, einer zweiphasigen 2x20A-Schaltung oder einer einphasigen 40A-Schaltung erforderlich. Andere Konfigurationen ohne diese empfohlenen Stromstärken führen zu einer Beeinträchtigung der Whirlpool-Funktionen (z. B. einer geringeren Heiz- und Wasserstromleistung).

Aufbau und Schaltplan Premium Line & Design Line für den Gecko Yt7 50Hz

WICHTIG: Elektroanschlüsse und JumperEinstellungen für Ein-, Zwei- und Dreiphasenanschlüsse finden Sie auf Seite 53.

Zum Anschluss der 6 mm-Klemmen muss das Hochspannungs-Zubehör bei allen Anschlussarten (auch Erde) mit geraden, nicht isolierten Schnellanschlussbuchsen ausgestattet sein. Es darf nur 230 V-Zubehör an die jeweiligen Klemmen auf der Leiterplatte des in.yt-Modells angeschlossen werden. Die richtigen Anschlüsse finden Sie in den nachstehenden Tabellen. Beachten Sie mit Blick auf den richtigen Nennstrom, dass alle Buchsen ordnungsgemäß und vollständig auf den Leiterplatten-Anschlussklemmen aufgesetzt werden müssen.

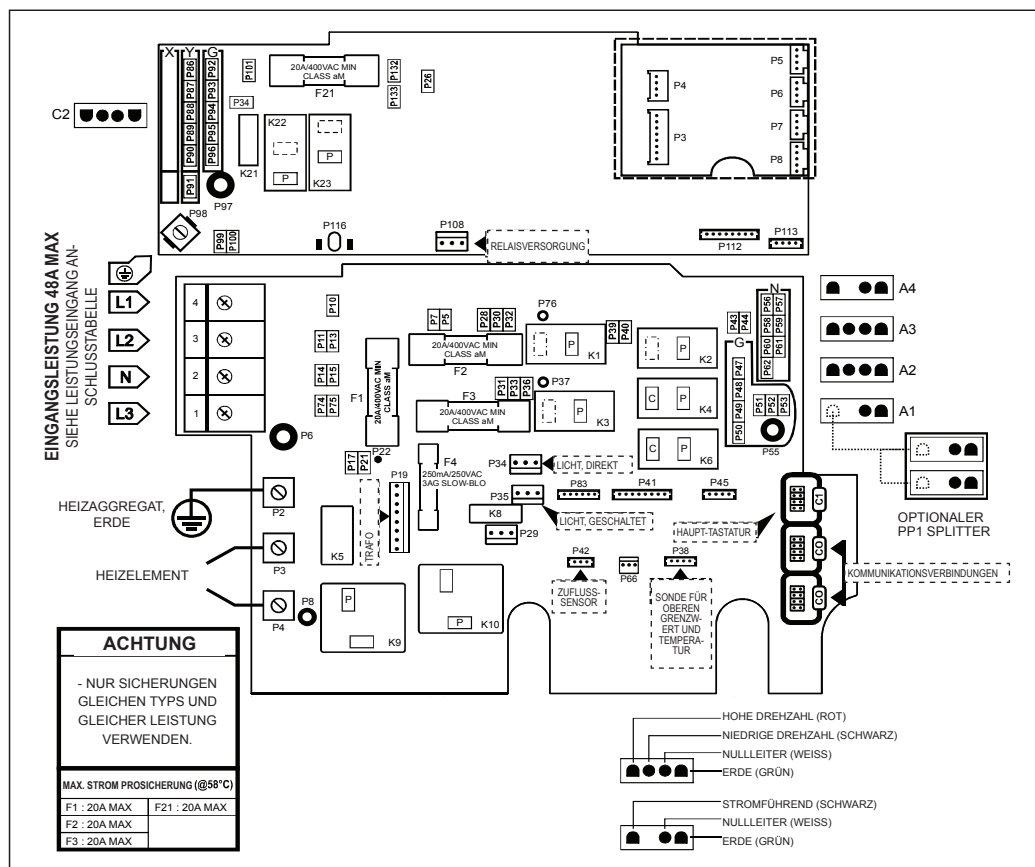

Pumpe 1 (A3)		Pumpe 2		Zirkulationspumpe (A2)		Ozonator (A1)	
Spannung	230 V	Spannung	230 V	Spannung	230 V	Spannung	230 V
Grün/Erde	G	Grün/Erde	G	Grün/Erde	G	Grün/Erde	G
Schwarz/Stromführend	K2	Schwarz/Stromführend	K23	Rot/Leitung	K6	Schwarz/Stromführend	K4
Rot/ hohe Drehzahl	K1	Rot/ hohe Drehzahl	K22	Weiß/Nullleiter	N	Weiß/Nullleiter	N
Weiß/Nullleiter	N	Weiß/Nullleiter	N				
Direkt (A4)		Licht (C2)		Licht (12 V AC, 1A Max.)			
Spannung	230 V	Spannung	230 V	Immer an	P34		
Grün/Erde	G	Grün/Erde	G	Relais	P35		
Schwarz/Stromführend	K26	Rot/Leitung	K22				
Weiß/Nullleiter	N	Weiß/Nullleiter	N				

HINWEIS:

Das A9L Modell kann mit verschiedenen elektrischen Konfigurationen betrieben werden. Bei bestimmten Konfigurationen ist unter Umständen jedoch nur ein eingeschränkter Betrieb möglich.

Um den vollen Funktionsumfang auszuschöpfen, sind Konfigurationen mit einer dreiphasigen 3x16A-Schaltung, einer zweiphasigen 2x20A-Schaltung oder einer einphasigen 40A-Schaltung erforderlich.

Andere Konfigurationen ohne diese empfohlenen Stromstärken führen zu einer Beeinträchtigung der Whirlpool-Funktionen (z. B. einer geringeren Heiz- und Wasserstromleistung).

Aufbau und Schaltplan Comfort Line & X-Series für den Gecko Yt6 50Hz

WICHTIG: Elektroanschlüsse und JumperEinstellungen für Ein-, Zwei- und Dreiphasenanschlüsse finden Sie auf Seite 53.

Zum Anschluss der 6 mm-Klemmen muss das Hochspannungs-Zubehör bei allen Anschlussarten (auch Erde) mit geraden, nicht isolierten Schnellanschlussbuchsen ausgestattet sein. Es darf nur 230 V-Zubehör an die jeweiligen Klemmen auf der Leiterplatte des in.yt-Modells angeschlossen werden. Die richtigen Anschlüsse finden Sie in den nachstehenden Tabellen. Beachten Sie mit Blick auf den richtigen Nennstrom, dass alle Buchsen ordnungsgemäß und vollständig auf den Leiterplatten-Anschlussklemmen aufgesetzt werden müssen.

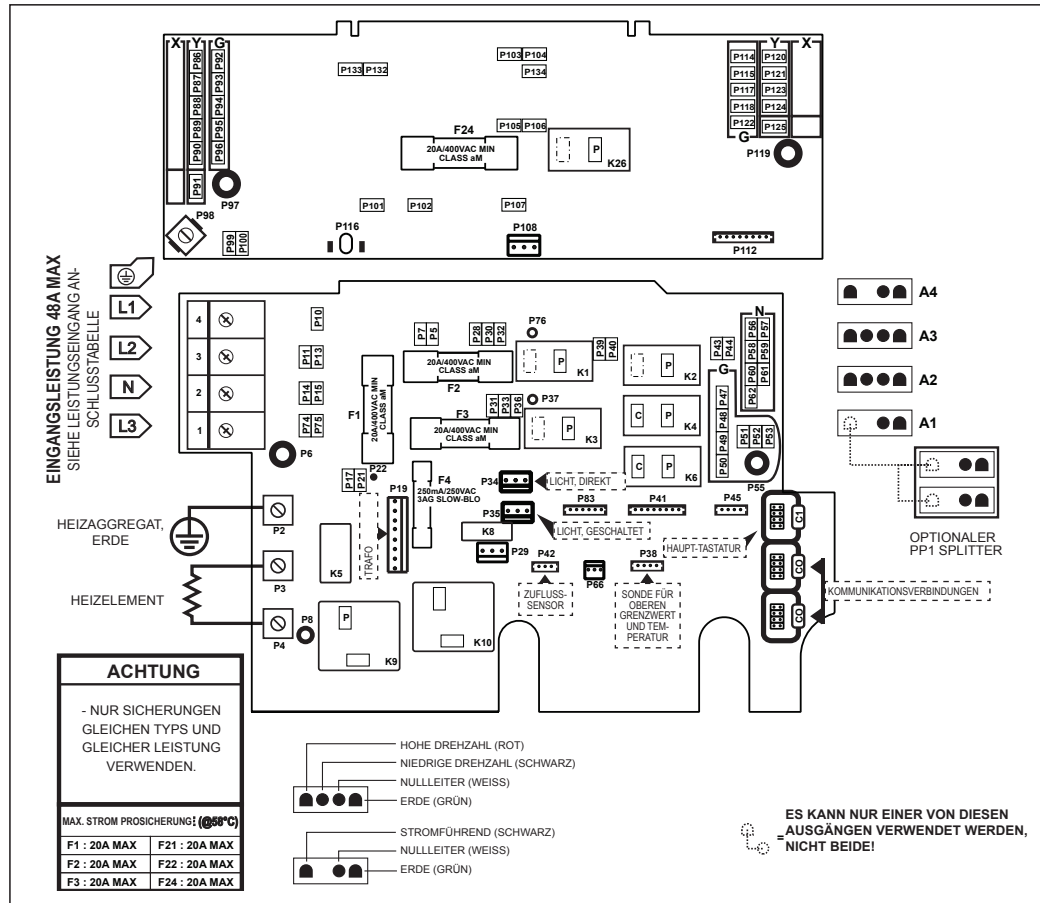

Pumpe 1 (A2)

Spannung	230 V
Grün/Erde	G
Schwarz/Stromführend	K6
Rot/ hohe Drehzahl	K3
Weiß/Nullleiter	N

Pumpe 2 (A3)

Spannung	230 V
Grün/Erde	G
Schwarz/Stromführend	K2
Rot/ hohe Drehzahl	K1
Weiß/Nullleiter	N

Zirkulationspumpe (A1)

Spannung	230 V
Grün/Erde	G
Schwarz/Stromführend	K4
Weiß/Nullleiter	N

Ozonator (A4)

Spannung	230 V
Grün/Erde	G
Schwarz/Stromführend	K26
Weiß/Nullleiter	N

Licht

Licht (12 V AC, 1A Max.)

Immer an	P34
----------	-----

Relais P35

RCD SCHALTPLÄNE

Elektroanschluss: europäisches Modell in.yt

Weitere Informationen: siehe Schaltplan am Verpackungsdeckel.

⚠ ACHTUNG:

in-yt-ce-Modelle müssen stets an einen Schaltkreis angeschlossen werden, der mit einer Fehlerstrom-Schutzeinrichtung (RCD) mit einem Bemessungsfehlerstrom nicht größer als 30 mA geschützt ist. Schaltkasten, Fehlerstrom-Schutzeinrichtung und Anschlussblock müssen unbedingt korrekt angeschlossen werden! Beachten Sie die örtlichen Vorschriften für Elektroinstallationen. Es darf nur Kupferkabel, kein Aluminiumkabel verwendet werden.

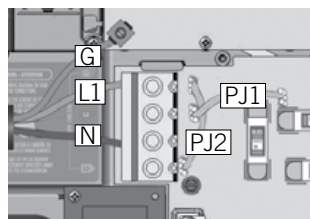

Eine Phase

Schließen Sie PJ1
zwischen P7 und P13 an.

Schließen Sie PJ2
zwischen P10 und P74 an

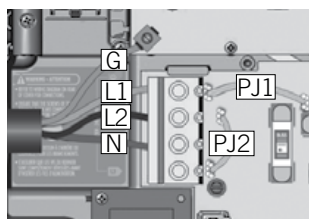

Zwei Phase

Schließen Sie PJ1
zwischen P7 und P10 an.

Schließen Sie PJ2
zwischen P13 und P74 an

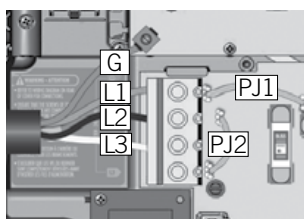

Drei Phasen
Delta (kein Neutralleiter)

Schließen Sie PJ1
zwischen P7 und P10 an.

Schließen Sie PJ2
zwischen P13 und P74 an

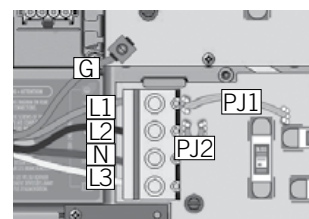

Dreiphasen mit einem
Neutralleiter

Schließen Sie PJ1
zwischen P7 und P10 an.

Schließen Sie PJ2
zwischen P11 und P13 an

Fügen Sie gemäß dem auf dem Aufkleber angegebenen Farbcode jedes Kabel in die entsprechende Buchse des Eingangsklemmblocks. Ziehen Sie die Klemmschrauben mithilfe eines Schlitzschraubendrehers an.

Vergewissern Sie sich, dass die Kabel sicher angeklemt sind; dann drücken Sie sie zurück in den Kasten und setzen Sie den Deckel wieder auf. Ziehen Sie die Schrauben nicht zu fest an (max. Drehmoment 0,9 Nm).

Schließen Sie den Ausgleichsleiter am dafür vorgesehenen Erdanschluss vorne auf dem Whirlpool-System an (zum Anschluss der Erdungsleiter für die Whirlpool-Geräte sollte ein geerdeter Elektrodenleiter verwendet werden).

⚠ Wichtiger Hinweis für den Installateur/Händler zur korrekten Leistungseinstellung

HINWEIS: Beim ersten Anschluss wird der Installateur aufgefordert, die elektrische Konfiguration anzugeben. Hier wählt der Installateur die Low-Level-Konfiguration. Phase und Stromstärke werden dann automatisch eingestellt. Die Standardeinstellungen sind vom Installateur zu bestätigen, damit sie mit der tatsächlichen Phaseneinstellung und Stromstärke am Installationsstandort des Whirlpools übereinstimmen. In seltenen Fällen müssen die Phasen- und Stromstärkeeinstellungen geändert werden, um sie der tatsächlichen Leistung am Installationsstandort des Whirlpools anzupassen. Befolgen Sie hierbei bitte die Anweisungen zur elektrischen Konfiguration, die Sie unter der Beschreibung des Steuersystems Ihres jeweiligen Whirlpools finden.

HINWEIS: Die Modelle M9T, M8D und A9L können mit verschiedenen elektrischen Konfigurationen betrieben werden. Bei bestimmten Konfigurationen ist unter Umständen jedoch nur ein eingeschränkter Betrieb möglich. Um den vollen Funktionsumfang auszuschöpfen, sind Konfigurationen mit einer dreiphasigen 3x16A-Schaltung, einer zweiphasigen 2x20A-Schaltung oder einer einphasigen 40A-Schaltung erforderlich. Andere Konfigurationen ohne diese empfohlenen Stromstärken führen zu einer Beeinträchtigung der Whirlpool-Funktionen (z. B. einer geringeren Heiz- und Wasserstromleistung).

DIAGNOSE- UND FEHLERMELDUNGEN

Code	Meldung
HL	Schaltkreis für oberen Grenzwert hat ausgelöst!
FLO - L01 FLO - L02 FLO	Durchfluss Problem - Filter, Pumpe, Blockierung, Lufteinschluss im Wassersystem und Wasserstand überprüfen.
NO FLO	Dauerhaft kein Durchfluss - Filter, Pumpe, Blockierung, Lufteinschluss im Wassersystem und Wasserstand überprüfen.
HR	Hardware-Fehler wurde festgestellt (Relais schaltet nicht durch).
OH	Whirlpool-Temperatur ist zu hoch.
Pr	Temperatursonde oder Detektionsschaltung sind defekt.
AOH	Erhöhte Innentemperatur
FLC	Druckschalter ist geschlossen.
SP in	Problem mit Eingangsspannung
RH NC	Komm.fehler zwischen in.xm2 und in.therm
RH ID	in.xm2 und in.therm inkompatibel
SC ER	Fehler im Lernmodus festgestellt.
F1	in.xm2 Sicherung # 1 ist defekt.
F2	in.xm2 Sicherung # 2 ist defekt.
F3	in.xm2 Sicherung # 3 ist defekt.
ER1	SwimSpa Konfig. : Slave-Einheit fehlt.
Hr	Hardware-Fehler wurde festgestellt (Thermosicherung).
UPL	Whirlpool-System hat keine gültige Software. Bitte legen Sie einen gültigen in.stick ein, um das Whirlpool-System neu zu programmieren.
CFLO	Kein Durchfluss
HIBr	Füllen Sie Frischwasser in den Whirlpool nach.
LoBr	Geben Sie BromiCharge ins Whirlpoolwasser.
NoBr	Geben Sie BromiCharge ins Whirlpoolwasser.
Comm	Prüfen Sie die Kabelanschlüsse.
Supp	Schließen Sie das Stromkabel an eine 240 V-Quelle an.

PROBLEMLÖSUNG

Das Bedienfeld zeigt eine Fehlermeldung an:

Ursache: Ein Fehler ist aufgetreten.

Lösung: Siehe Kapitel „Diagnosemeldungen“ für bestimmte Fehler.

Bedienfeld und Whirlpool-Geräte funktionieren nicht:

Ursache Nr. 1: Der Whirlpool wird nicht mit Strom versorgt.

Lösung: Schalten Sie den RCD an oder schalten Sie ihn aus und wieder an. Wenn das Problem damit nicht behoben ist, lassen Sie die elektrischen Anschlüsse von einem Elektrofachmann prüfen.

Ursache Nr. 2: Die 20A- oder 30A-Sicherung (abhängig vom System) ist herausgesprungen.

Lösung: Wenden Sie sich an Ihren offiziellen Villeroy & Boch Whirlpool-Händler.

Der Fehlerschutzschalter (RCD) wird wiederholt ausgelöst:

Ursache Nr. 1: Unsachgemäßer Anschluss an den Whirlpool oder defekter RCD.

Lösung: Ziehen Sie einen Elektrofachmann hinzu.

Ursache Nr. 2: Eine Komponente des Whirlpools ist defekt.

Lösung: Wenden Sie sich an Ihren offiziellen Villeroy & Boch Whirlpool-Händler.

Die Whirlpool-Pumpe schaltet sich während des Betriebs ab:

Ursache Nr. 1: Die automatische Zeiteinstellung hat den 30- oder 60-Minuten-Zyklus beendet.

Lösung: Schalten Sie die Pumpe ein.

Ursache Nr. 2: Die Pumpe ist überhitzt, weil die Lüftungsöffnungen an der Tür des Technikbereichs blockiert sind.

Lösung: Machen Sie die Lüftungsöffnungen frei.

Ursache Nr. 3: Der Motor der Pumpe ist defekt.

Lösung: Wenden Sie sich an Ihren offiziellen Villeroy & Boch Whirlpool-Händler.

Der Whirlpool heizt nicht:

Ursache Nr. 1: Der Thermostat wurde heruntergestellt oder der Whirlpool in den Modus „Nicht zuhause“ („Away from Home“) geschaltet.

Lösung: Stellen Sie den Thermostat auf die gewünschte Temperatur bzw. stellen Sie einen anderen Modus ein.

Ursache Nr. 2: Der Sensor für den oberen Grenzwert hat ausgelöst.

Lösung: Drücken Sie zum Neustart eine beliebige Taste.

Ursache Nr. 3: Das Heizsystem ist defekt.

Lösung: Wenden Sie sich an Ihren offiziellen Villeroy & Boch Whirlpool-Händler.

Das Whirlpool-Licht funktioniert nicht:

Ursache Nr. 1: Die Lampe(n) ist/sind ausgebrannt.

Lösung: Tauschen Sie die Lampe aus. Wenden Sie sich an Ihren offiziellen Villeroy & Boch Whirlpool-Händler.

Ursache Nr. 2: Das Beleuchtungssystem ist defekt.

Lösung: Wenden Sie sich an Ihren offiziellen Villeroy & Boch Whirlpool-Händler.

Die Düsen schalten sich ein und aus:

Ursache: Der Wasserstand ist zu niedrig oder die Filter können verschmutzt sein.

Lösung: Füllen Sie Wasser bis zur Wasserstandsmarkierung an der Abdeckung der Filteranlage auf. Reinigen Sie die Filter.

Die Whirlpool-Pumpe springt nicht an oder erzeugt beim Betrieb einen verbrannten Geruch oder ein lautes Geräusch:

Ursache: Der Motor der Pumpe ist defekt. Betrieb bei zu hoher Außentemperatur, zu lange Laufzeit.

Lösung: Wenden Sie sich an Ihren offiziellen Villeroy & Boch Whirlpool-Händler.

Die Düsen sind schwächer als normalerweise oder funktionieren überhaupt nicht, obwohl die Pumpe läuft:

Ursache Nr. 1: Düse(n) ist/sind teilweise oder ganz geschlossen oder JetPak Ventile sind geschlossen.

Lösung: Öffnen Sie die Düse/n bzw. JetPak Ventil/e.

Ursache Nr. 2: Der Filtereinsatz ist verschmutzt.

Lösung: Siehe Kapitel „Filter reinigen“.

Ursache Nr. 3: Es ist Luft in der Armatur oder den Rohren des Whirlpools.

Lösung: Lösen Sie die Klemme an der Entlüftungsleitung und entfernen Sie die Luftleitungen von der Pumpe, bis alle Luft nach außen entwichen ist und Sie sehen, dass Wasser fließt. Schließen Sie dann alles wieder an.

Ursache Nr. 4: Die Absaubanlage(n) ist (sind) blockiert.

Lösung: Entfernen Sie alle Fremdkörper, die die Absauganlage(n) blockieren könnten.

GEWÄHRLEISTUNG FÜR WHIRLPOOLS VON VILLEROY & BOCH

Auf alle Whirlpools der Ultimate-Line, Premium-Line, Comfort-Line, X-Series und Design-Line, die ab dem 15. Februar 2013 hergestellt wurden, bietet Villeroy & Boch für die Modelle 2013 und spätere Modelle, die in Europa zur privaten Nutzung installiert werden, dem Endkäufer („Eigentümer“) folgende Gewähr.

Der Zeitraum für die Gewährleistung seitens Villeroy & Boch beträgt:

- 4 Jahre auf die Ultimate-Line, Premium-Line und Design-Line
- 3 Jahre auf die Comfort-Line
- 2 Jahre auf die X-Series.

Die Gewährleistung gilt für die technischen Komponenten, die Verkleidung, das JetPak-Therapiesystem, die EnduraFrame Konstruktion, die Wannenoberfläche und die Wannenkonstruktion. Insbesondere deckt diese Gewährleistung die Pumpe/n, das Heizaggregat, die Steuerung (einschließlich Sicherungen), SnapCaps™, FilterCap™, sonstige mechanische Komponenten von Villeroy & Boch sowie Undichtigkeiten von Komponenten oder Leitungen und Anschlüssen unter der Whirlpool-Wanne ab. Villeroy & Boch gewährleistet, dass die elektrischen und mechanischen Komponenten sowie die dazugehörigen Leitungen und Anschlüsse ab dem Kaufdatum für die in der vorstehenden Liste aufgeführte Zeitdauer keinerlei Material- oder Bearbeitungsmängel aufweisen. Defekte Komponenten, die der Kunde einfach vom Whirlpool entfernen und wieder einsetzen kann, für deren Austausch also keine Spezialwerkzeuge oder Fachkenntnisse erforderlich sind und die kein Risiko für die persönliche Sicherheit darstellen (sog. „leicht austauschbare Komponenten“), werden bei Ihrem offiziellen Villeroy & Boch Fachhändler kostenfrei repariert und ausgetauscht oder können an Villeroy & Boch eingesandt werden. Von dieser Gewährleistung ausgeschlossen sind Audio-Systeme, das Ozonsystem sowie die inneren und äußeren Whirlpool-Beleuchtungssysteme. Diese Gewährleistung deckt insbesondere die Ecken, Türen und Seitenpaneele der Verkleidung sowie den Spritzguss-Wannensockel ab. Villeroy & Boch gewährleistet, dass die EternaWood™ Verkleidungsteile (Ecken, Türen, Seitenpaneele) und die EnduraBase™ ab dem Kaufdatum für die in der vorstehenden Liste genannte Zeitdauer nicht verschleifen oder reißen. Defekte Teile werden gemäß den Bedingungen dieser Gewährleistung ersetzt. Diese Gewährleistung deckt insbesondere die Düsen, Undichtigkeiten von JetPak Düsenanschlüssen sowie alle JetPak-Leitungen ab. Auf das JetPak-Leitungssystem wird ab dem Kaufdatum für die in der vorstehenden Liste genannte Zeitdauer Gewährleistung geboten. Villeroy & Boch gewährleistet, dass JetPak Ersatz- oder Zubehörteile mindestens ein Jahr lang in den passenden Farben erhältlich sind. (Eine darüber hinausgehende Verfügbarkeit hängt davon ab, wie hoch die Marktnachfrage ist und ob Villeroy & Boch die Farbe noch führt.) Villeroy & Boch gewährleistet gegenüber dem Endkäufer des Whirlpools, dass die EnduraFrame™ Konstruktion (spritzgegossene Whirlpoolkonstruktion) ab dem Kaufdatum für die in der vorstehenden Liste angegebene Zeitdauer nicht verschleißt. Villeroy & Boch gewährleistet, dass die Villeroy & Boch-Whirlpool-Wanne ab dem Datum, zu dem der Whirlpool ursprünglich gekauft wurde, für die in der vorstehenden Liste angegebene Zeitdauer nicht undicht wird.

Villeroy & Boch bietet 2 Jahre Gewährleistung auf die Whirlpool-Abdeckung, die Whirlpool-Kopfstützen, das Beleuchtungssystem, das Stereosystem und das Ozonsystem. Villeroy & Boch gewährleistet, dass das innere und äußere Whirlpool-Beleuchtungssystem 2 Jahre nach dem Datum, zu dem der Whirlpool ursprünglich gekauft wurde, keinerlei Material- oder Bearbeitungsmängel aufweist. Defekte Komponenten, die einfach vom Whirlpool entfernt werden können, z. B. die LED-Lampe an der Außenseite (einschließlich Wandhalterung), also sog. „leicht austauschbare Komponenten, werden bei Ihrem offiziellen Villeroy & Boch Fachhändler kostenfrei repariert und ausgetauscht oder können an Villeroy & Boch eingesandt werden. Villeroy & Boch gewährleistet, dass die Villeroy & Boch Stereosysteme 2 Jahre nach dem Datum, zu dem der Whirlpool ursprünglich gekauft wurde, keinerlei Material- oder Bearbeitungsmängel aufweisen. Villeroy & Boch gewährleistet, dass das Ozonsystem 2 Jahre nach dem Datum, zu dem der Whirlpool ursprünglich gekauft wurde, keinerlei Material- oder Bearbeitungsmängel aufweist. Villeroy & Boch gewährleistet, dass die Whirlpool-Abdeckung 2 Jahre nach dem Datum, zu dem der Whirlpool ursprünglich gekauft wurde, keinerlei Material- oder Bearbeitungsmängel aufweist. Ein Bleichen, Reißen oder Abblättern der Whirlpool-Abdeckung oder der Kopfstützen wird von dieser Gewährleistung bzw. einer anderen Gewährleistung nicht abgedeckt.

Villeroy & Boch gewährleistet, dass die Edelstahl-Düsenringe und Filtereinsätze bis zur Anlieferung keinerlei Material- oder Bearbeitungsmängel aufweisen.

Gewährleistung:

Eine nicht funktionierende oder defekte Villeroy & Boch-Whirlpool-Komponente, die unter die Bedingungen dieser beschränkten Gewährleistung fällt und bei einem offiziellen Villeroy & Boch Fachhändler gekauft wurde, wird von Villeroy & Boch bzw. dessen bevollmächtigtem Vertreter repariert oder ersetzt. Hierbei behält sich Villeroy & Boch vor, den defekten Whirlpool bzw. die defekte Komponente nach eigenem Ermessen entweder zu reparieren oder auszutauschen. Wenn Villeroy & Boch feststellt, dass eine Reparatur des Defekts nicht möglich ist, behält es sich vor, stattdessen einen Ersatz-Whirlpool zu liefern, dessen Wert dem ursprünglichen Kaufpreis des defekten Whirlpools entspricht. In diesem Fall gehen die Kosten für die Entsorgung des defekten Whirlpools, die Versandkosten für den Ersatz-Whirlpool sowie für die Anlieferung zu Lasten des Whirlpool-Eigentümers. Villeroy & Boch behält sich vor, entweder neue oder generalüberholte Ersatzteile zu verwenden. Es kann vorkommen, dass der Sie betreuende Händler Ihnen eine angemessene Anfahrtspauschale in Rechnung stellt. Für Reparaturen oder Ersatzteile wird keine neue Gewährleistung gegeben, sondern es gilt für sie die verbleibende Gewährleistung des Originalprodukts. Zur Inanspruchnahme der Gewährleistung wenden Sie sich bitte an Ihren offiziellen Villeroy & Boch Fachhändler oder direkt an Villeroy & Boch. Legen Sie hierbei Ihren Kaufbeleg und die Seriennummer Ihres Whirlpools vor. Der Versand defekter Whirlpools oder Whirlpool-Komponenten zur Gewährleistungsreparatur direkt ans Werk bedarf einer Vorabgenehmigung von Villeroy & Boch. Die diesbezüglichen Frachtkosten müssen im Voraus bezahlt werden. Die Rückfrachtkosten für alle der Gewährleistung unterliegenden Komponenten und Whirlpools übernimmt Villeroy & Boch. Falls ein ganzer Whirlpool zur Reparatur ans Werk gesandt wird, gehen alle Kosten für den Ab- und Wiederaufbau des Whirlpools am Standort des Whirlpool-Eigentümers zu Lasten des Whirlpool-Eigentümers. Die Gewährleistung beschränkt sich allein auf die Reparatur und den Austausch der von Villeroy & Boch gelieferten Produkte gemäß den vorstehenden Beschreibungen.

Gewährleistungsausschlüsse

In folgenden Fällen erlischt die Gewährleistung für einen Villeroy & Boch Whirlpool:

- Änderungen, Versäumnisse, unsachgemäße oder missbräuchliche Nutzung des Whirlpools,
- Reparaturversuche vonseiten einer Person, die kein bevollmächtigter Vertreter von Villeroy & Boch ist,
- Nutzung des Whirlpools für nicht private Zwecke bzw. in Anwendungen, für die er nicht ausgelegt ist,
- Schäden, die durch höhere Gewalt oder sonstige Ursachen entstehen, die sich der Kontrolle von Villeroy & Boch entziehen,
- Schäden, die durch die Hinzufügung oder Nutzung nicht genehmigter mechanischer oder elektrischer Komponenten oder chemischer Stoffe verursacht werden,
- Schäden, die durch einen Versand, eine Umstellung, eine falsche Handhabung, eine unsachgemäße Installation oder einen elektrischen Anschluss durch eine Person, die kein bevollmächtigter Vertreter von Villeroy & Boch ist, verursacht werden,
- Schäden an der Whirlpool-Wanne, die durch übermäßige Wärmeentwicklung verursacht werden, weil versäumt wird, den leeren und/oder der direkten Sonneneinstrahlung ausgesetzten Whirlpool abzudecken,
- Schäden, die durch den Betrieb des Whirlpools außerhalb eines Temperaturbereichs von 0° bis 49°C verursacht werden,
- Schäden, die durch eine unsachgemäße chemische Pflege des Whirlpool-Wassers verursacht werden oder weil ungelöste Whirlpool-Chemikalien an der Oberfläche des Whirlpools belassen werden,
- Schäden, die verursacht werden, weil der Whirlpool nicht im Einklang mit den Empfehlungen im Villeroy & Boch Nutzerhandbuch, den Hinweisen für die Anlieferung oder sonstigen schriftlichen Anweisungen, Mitteilungen oder Benachrichtigungen von Villeroy & Boch installiert, gewartet und betrieben wird.

Gewährleistungsbeschränkungen

Diese beschränkte Gewährleistung ersetzt alle sonstigen ausdrücklichen oder stillschweigenden, de facto oder de jure bestehenden Gewährleistungen, einschließlich der stillschweigenden Gewährleistung der Marktfähigkeit und der Eignung für einen bestimmten Zweck. Alle Gewährleistungsarbeiten müssen von Villeroy & Boch oder dessen bevollmächtigtem Vertreter ausgeführt werden. Vertreter, Händler, Vertriebspartner, Wartungsunternehmen oder sonstige Parteien sind nicht befugt, die Bedingungen dieser beschränkten Gewährleistung in irgendeiner Weise zu ändern, zu ergänzen oder auszuweiten.

Haftungsausschluss

VILLEROY & BOCH UND SEINE BEVOLLMÄCHTIGTEN VERTRETER HAFTEN NICHT FÜR VERLETZUNGEN, VERLUSTE, KOSTEN ODER SONSTIGE SCHÄDEN, U. A. NICHT FÜR BEILÄUFIG ENTSTANDENE, FOLGE- ODER KONKRETE SCHÄDEN ODER STRAFSCHADENERSATZZAHLUNGEN, DIE AUS MÄNGELN ERWACHSEN, DIE VON DIESER BESCHRÄNKTEN GEWÄHRLEISTUNG ABGEDECKT SIND, UNTER ANDEREM NICHT FÜR NUTZUNGS-AUSFÄLLE DES WHIRLPOOLS ODER KOSTEN FÜR DIE ENTSORGUNG EINES DEFEKTEN PRODUKTS, AUCH WENN VILLEROY & BOCH ÜBER DIE MÖGLICHKEIT EINES SOLCHEN SCHADENS IN KENNTNIS GESETZT WORDEN IST. DIE HAFTUNG VON VILLEROY & BOCH IM RAHMEN DIESER BESCHRÄNKTEN GEWÄHRLEISTUNG DARF DEN FÜR DAS DEFEKTE PRODUKT URSPRÜNGLICH GEZAHLTEN BETRAG NICHT ÜBERSCHREITEN. DER GEWÄHRLEISTUNGSSCHUTZ IM RAHMEN DIESER BESCHRÄNKTEN GEWÄHRLEISTUNG BEGINNT ZUM DATUM DES URSPRÜNGLICHEN KAUFES UND KANN AUS KEINEM GRUND ÜBER DEN ANGEgebenEN ZEITRAUM HINAUS VERLÄNGERT WERDEN. DIESER HAFTUNGS-AUSSCHLUSS GILT EBENSO FÜR SONSTIGE SERVICELEISTUNGEN, DIE VON VILLEROY & BOCH ODER DESSEN BEVOLLMÄCHTIGTEN VERTRETERN ERBRACHT WERDEN. VILLEROY & BOCH HAFTET NICHT FÜR VERLETZUNGEN, VERLUSTE, KOSTEN ODER SONSTIGE SCHÄDEN, U. A. NICHT FÜR BEILÄUFIG ENTSTANDENE, FOLGE- ODER KONKRETE SCHÄDEN ODER STRAFSCHADENERSATZZAHLUNGEN, UNTER ANDEREM NICHT FÜR SCHÄDEN IM AUSSTELLUNGSRAUM, NUTZUNGS-AUSFÄLLE DES WHIRLPOOLS UND KOSTEN FÜR DIE ENTSORGUNG EINES DEFEKTEN PRODUKTS, AUCH WENN VILLEROY & BOCH ÜBER DIE MÖGLICHKEIT EINES SOLCHEN SCHADENS IN KENNTNIS GESETZT WORDEN IST.

Rechtmäßige Ansprüche

Mit dieser beschränkten Gewährleistung erwachsen Ihnen konkrete rechtliche Ansprüche. Je nach Land haben Sie möglicherweise noch weitere Rechte. In einigen Ländern sind Einschränkungen der Dauer einer stillschweigenden Gewährleistung nicht zulässig, sodass diese Einschränkung für Sie möglicherweise nicht gilt. Mit einer umgehenden Rücksendung des ausgefüllten Gewährleistungsformulars wahren Sie Ihre Gewährleistungsansprüche.

Für Deutschland, Österreich und die Schweiz:

Villeroy & Boch AG
Unternehmensbereich Bad und Wellness
Postfach 11 22 • 66688 Mettlach
DEUTSCHLAND
Tel. + 49 (0) 68 64 81 15 00
Fax: + 49 (0) 68 64 81 14 84
E-Mail: information@villeroy-boch.com

For United Kingdom:

Villeroy & Boch
Bathroom, Wellness and Tiles Division
267 MERTON ROAD • London SW18 5JS
United Kingdom
Tel.: +44 208 871 4028
Fax: +44 208 870 3720
E-mail: wellness-uk@villeroy-boch.com

Pour la France:

Villeroy & Boch SAS
82, Rue d'Hauteville • 75010 Paris
Tél: +33 (0) 825 009 100
E-mail: hotline-France@villeroy-boch.com

Voor Nederland:

Villeroy & Boch Wellness b.v.
Divisie Badkamer en Wellness b.v.
Computerweg 22 • 3542 DR Utrecht
Nederland
Tel.: +31 (0) 30 247 34 00
Fax: +31 (0) 30 247 34 99
E-mail: wellness-nl@villeroy-boch.com

Voor België • Pour la Belgique:

Villeroy & Boch Wellness Belgium
Populierstraat 1 Industriezone Haven • B-8800 Roeselare
België
Tel.: +32 (0) 51 26 40 40
Fax: +32 (0) 51 26 40 50
E-mail: wellness-be@villeroy-boch.com

Per l'Italia:

Villeroy & Boch
Divisione Bagno e Wellness
Via Fatebenefratelli, 20
20121 Milano • Italia
Tel.: +39 02 63 47 10 12
Fax: +39 02 6 55 51 20
E-mail: wellness-it@villeroy-boch.com

Für andere Länder: • For other countries: • Pour les autres pays:**Per altri paesi: • Voor andere landen:**

Villeroy & Boch AG
Unternehmensbereich Bad und Wellness
Postfach 11 22 • 66688 Mettlach
DEUTSCHLAND
Tel. + 49 (0) 68 64 81 15 00
Fax: + 49 (0) 68 64 81 14 84
E-Mail: information@villeroy-boch.com

Wijzigingen voorbehouden • Änderungen vorbehalten • Sous réserve de modifications

We reserve the right to make alterations • Salvo modifiche • Ändringar förbehållna • Oikeudet muutoksiin pidätetään
= Geregistreerd merk • Eingetragenes Warenzeichen • Marque déposée • Registered trademark • Marchio registrato • Registrerat varumärke • Rekisteröity tavaramerkki, TM=Trademark



Villeroy & Boch

1748